

Loisirs Aménagements



AIRES DE JEUX



MOBILIER URBAIN



ÉQUIPEMENTS SPORTIFS

SOMMAIRE

JEUX.....	4	PARCOURS AVENTURE ENFANT.....	242
PORTIQUES.....	43	PARCOURS SPORTIF PMR.....	261
JEUX ALU ET ACIER.....	49	PANNEAUX LUDIQUES PMR.....	280
JEUX DE RÉCRÉ.....	67	ARTICLES DE PRATIQUE DU JARDINAGE.....	292
TOBOGGANS.....	74	ÉQUIPEMENTS SPORTIF.....	294
JEUX MODULAIRES MATERNELLE.....	78	BANCS PIEDS FONTE LAME BOIS.....	297
JEUX MODULAIRES MOYEN.....	86	BANCS ET BANQUETTES PIEDS ACIER, LAMES BOIS.....	300
GAMME PMR.....	89	BANCS ET BANQUETTES TOUT BOIS.....	307
ACCESSOIRES.....	92	FAUTEUILS TOUT ACIER.....	309
PANNEAUX ÂGE.....	94	BANCS ET BANQUETTE TOUT METAL.....	311
JEUX SUR RESSORT 1 PLACE.....	99	BANCS ET BANQUETTES TOUT BETON.....	315
JEUX SUR RESSORT DOUBLE 1 PLACE.....	111	TABLES BANCS TOUT BOIS.....	318
JEUX SUR RESSORT VIS-À-VIS.....	118	GAMME ARC EN CIEL.....	325
JEUX SUR RESSORT 5 PLACES.....	121	TABLE BANCS ACIER ET HPDE.....	330
JEUX SUR RESSORT FUNNY.....	124	TABLES BANCS PIEDS ACIER, LAMES BOIS.....	332
BANCS ENFANT.....	133	CORBEILLE STRUCTURE ACIER ET LATTES BOIS.....	336
CORBEILLES ECOLE.....	137	CORBEILLES TOUT MÉTAL.....	338
TABLES BANCS ENFANT.....	139	CENDRIER TOUT BÉTON.....	340
ARMOIRE À LIVRES.....	144	BANC ET FAUTEUIL ACIER/BOIS SÉNIOR.....	342
ABRIS.....	146	FAUTEUILS TOUT ACIER SÉNIOR.....	346
BANCS.....	153	GAMME BODYBOOMERS.....	351
BANQUETTES.....	158	GAMME BODYXTREME.....	369
CLÔTURES ET DÉLIMITATIONS.....	161	GAMME BODY PARCOURS SANTE.....	381
CORBEILLES ET CACHES CONTENEURS.....	165	GAMME BODYSILVER.....	392
INFORMATION ET AFFICHAGE.....	172	GAMME TERRAIN MULTISPORTS.....	398
JARDINIÈRES ET ARTICLES D'AGRÉMENT.....	178		
TABLES BANCS RECTANGULAIRES.....	184		
TABLES BANCS RONDES.....	192		
PARCOURS SPORTIFS DE SANTÉ.....	197		
PARCOURS SPORTIFS ENFANT.....	234		

LES JEUX

ABEILLE

Ref 3500



PHOTO NON CONTRACTUELLE

Description :

Tranche d'âge : 2 à 7 ans

Encombrement hors tout : 6,23 x 1,75 m

Surface amortissante : 33,40 m²

Scellement niveau Ø : applicable

Hauteur de chute (HIC) : 0,90 m

Attention : selon EN 1176-3, version 2017, pt 4.8 ;
la zone de sortie de glissière a une HIC de 1,00m,
la surface amortissante doit donc être adaptée en
conséquence

Structure :

- Essence PIN NORD ROUGE origine FINLANDE et/ou SUEDE, catégorie 5, gage de stabilité et de haute résistance ;
- Traitement autoclave sous pression, classe 4, solution aqueuse sans chrome ni arsenic ;
- Visserie INOX A2 pour l'assemblage des bois et visserie ZINGUÉE pour l'assemblage des extrémités des cordes ;
- Élément de décor : plastique haute densité (HPDE) recyclable
- Éléments de marche et grimpe : plastique antidérapant noir 15mm, recyclable.

Scellement :

Nombre de réservation : 12

Diamètre : 30 cm

Profondeur : 50 cm

Dosage béton : 300 kg/m³

APOTCHO

Ref 2903



PHOTO NON CONTRACTUELLE

Description :

Tranche d'âge : 3 à 8 ans

Encombrement hors tout : 4,85 x 3,60 m

Surface amortissante : 45,60 m² sol meuble
42,50 m² sol synthétique

Scellement niveau Ø : non applicable

Structure :

- Essence PIN NORD ROUGE origine FINLANDE et/ou SUEDE, catégorie 5, gage de stabilité et de haute résistance ;
- Traitement autoclave sous pression, classe 4, solution aqueuse sans chrome ni arsenic ;
- Visserie INOX A2 pour l'assemblage des bois et visserie ZINGUÉE pour l'assemblage des extrémités des cordes ;
- Élément de décor : plastique haute densité (HPDE), recyclable
- Éléments de marche et grimpe : plastique anti-dérapant noir 15mm, recyclable

Hauteur de chute (HIC) :

1,30 m pour le portique
et 1,50 m pour les tours carrées

Scellement :

Nombre de réservation : 11
Diamètre : 40 cm
Profondeur : 50 et 70 cm
Dosage béton : 300 kg/m³

ARAIGNEE

Ref 6300



PHOTO NON CONTRACTUELLE

Description :

Tranche d'âge : 2 à 7 ans

Encombrement hors tout : 5,08 x 1,17 m

Surface amortissante : 36 M²

Scellement niveau Ø : applicable

Hauteur de chute (HIC) : 0,35 m

Structure :

- Essence PIN NORD ROUGE origine FINLANDE et/ou SUEDE, catégorie 5, gage de stabilité et de haute résistance ;
- Traitement autoclave sous pression, classe 4, solution aqueuse sans chrome ni arsenic ;
- Visserie INOX A2 pour l'assemblage des bois et visserie ZINGUÉE pour l'assemblage des extrémités des cordes ;
- Élément de décor : plastique haute densité (HPDE), recyclable
- Éléments de marche et grimpe : plastique anti-dérapant noir 15mm, recyclable

Scellement :

Nombre de réservation : 12
Diamètre : 30 cm
Profondeur : 50 cm
Dosage béton : 300 kg/m³

AUBERGE

Ref 6100



PHOTO NON CONTRACTUELLE

Description :

Tranche d'âge : 2 à 7 ans

Encombrement hors tout : 1,91 x 1,50 m

Surface amortissante : 22 m²

Scellement niveau Ø : applicable

Structure :

- Essence PIN NORD ROUGE origine FINLANDE et/ou SUEDE, catégorie 5, gage de stabilité et de haute résistance ;
- Traitement autoclave sous pression, classe 4, solution aqueuse sans chrome ni arsenic ;
- Visserie INOX A2 pour l'assemblage des bois ;
- Élément de décor : plastique haute densité (HPDE), recyclable
- Éléments de marche et grimpe : plastique anti-dérapant noir 15mm, recyclable

Hauteur de chute (HIC) : 0,58 m

Scellement :

Nombre de réservation : 4

Diamètre : 30 cm

Profondeur : 50 cm

Dosage béton : 300 kg/m³

BALANÇOIRE HORIZONTALE 2 M

Ref 2002

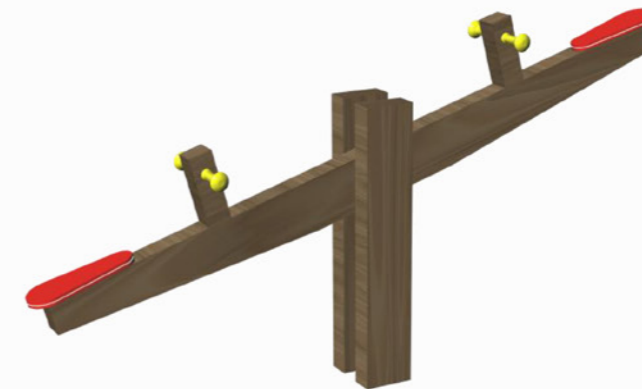

PHOTO NON CONTRACTUELLE

Description :

Tranche d'âge : 2 à 7 ans

Encombrement hors tout : 2,00 x 0,31 m

Surface amortissante : 17,50 m²

Scellement niveau Ø : non applicable

Structure :

- Essence PIN NORD ROUGE origine FINLANDE et/ou SUEDE, catégorie 5, gage de stabilité et de haute résistance ;
- Traitement autoclave sous pression, classe 4, solution aqueuse sans chrome ni arsenic ;
- Visserie INOX A2 pour l'assemblage des bois et des éléments en HPDE et visserie ZINGUEE pour l'assemblage des poignées ;
- Élément de décor : plastique haute densité (HPDE) recyclable

Hauteur de chute (HIC) : 0,80 m

Scellement :

Nombre de réservation : 1

Diamètre : 50 cm

Profondeur : 50 cm

Dosage béton : 300 kg/m³

BALANÇOIRE HORIZONTALE 2M
BOUTON D'OR

Ref 2002BO

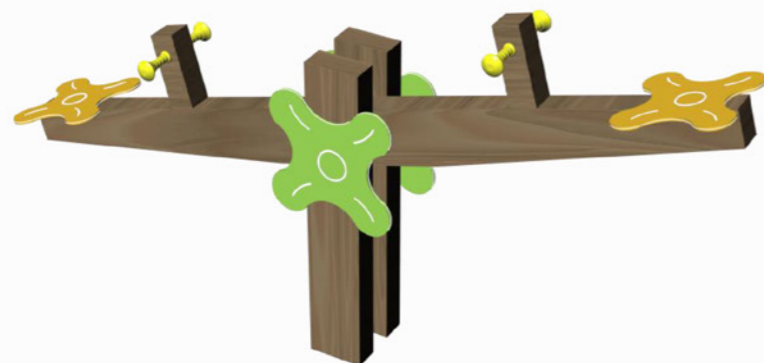

PHOTO NON CONTRACTUELLE

Description :

Tranche d'âge : 2 à 7 ans

Encombrement hors tout : 2,00x 0,31 m

Surface amortissante : 17,50 m²

Scellement niveau 0 : non applicable

Structure :

- Essence PIN NORD ROUGE origine FINLANDE et/ou SUEDE, catégorie 5, gage de stabilité et de haute résistance ;
- Traitement autoclave sous pression, classe 4, solution aqueuse sans chrome ni arsenic ;
- Visserie INOX A2 pour l'assemblage des bois et des éléments en HPDE et visserie ZINGUEE pour l'assemblage des poignées ;
- Élément de décor : plastique haute densité (HPDE) recyclable.

Hauteur de chute (HIC) : 0,80 m

Scellement :

Nombre de réservation : 1

Diamètre : 50 cm

Profondeur : 50 cm

Dosage béton : 300 kg/m³

BALANÇOIRE HORIZONTALE 3 M

Ref 2003

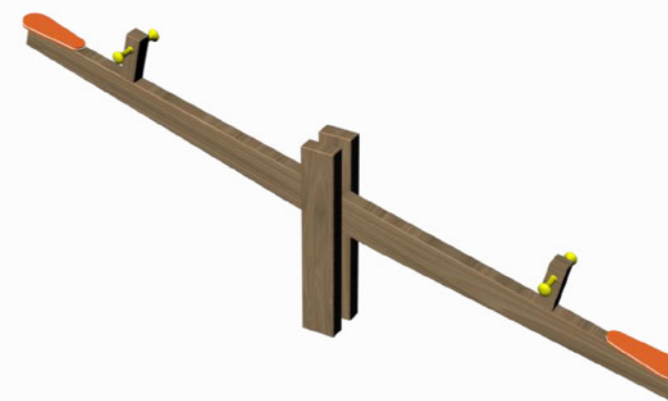

PHOTO NON CONTRACTUELLE

Description :

Tranche d'âge : 4 à 9 ans

Encombrement hors tout : 3,00x 0,31 m

Surface amortissante : 20 m²

Scellement niveau 0 : non applicable

Structure :

- Essence PIN NORD ROUGE origine FINLANDE et/ou SUEDE, catégorie 5, gage de stabilité et de haute résistance ;
- Traitement autoclave sous pression, classe 4, solution aqueuse sans chrome ni arsenic ;
- Visserie INOX A2 pour l'assemblage des bois et des éléments en HPDE et visserie ZINGUEE pour l'assemblage des poignées ;
- Élément de décor : plastique haute densité (HPDE) recyclable

Hauteur de chute (HIC) : 1,20 m

Scellement :

Nombre de réservation : 1

Diamètre : 50 cm

Profondeur : 50 cm

Dosage béton : 300 kg/m³

BALANÇOIRE HORIZONTALE 3 M
BOUTON D'OR

Ref 2003BO

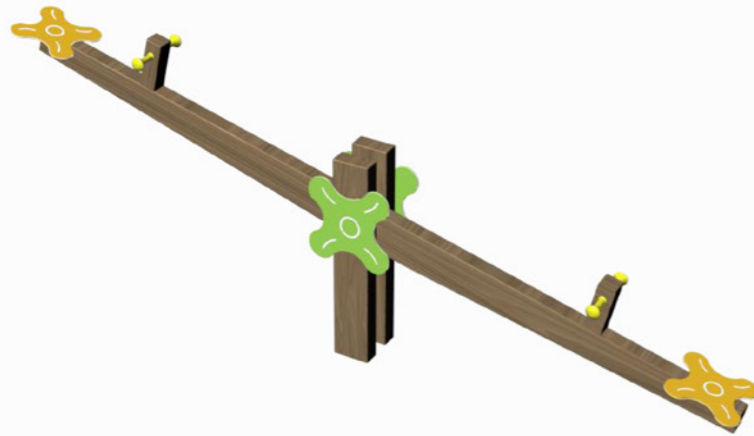

PHOTO NON CONTRACTUELLE

Description :

Tranche d'âge : 4 à 9 ans

Encombrement hors tout : 3,00 x 0,31 m

Surface amortissante : 20 m²

Scellement niveau Ø : non applicable

Structure :

- Essence PIN NORD ROUGE origine FINLANDE et/ou SUEDE, catégorie 5, gage de stabilité et de haute résistance ;
- Traitement autoclave sous pression, classe 4, solution aqueuse sans chrome ni arsenic ;
- Visserie INOX A2 pour l'assemblage des bois et des éléments en compact et visserie ZINGUEE pour l'assemblage des poignées ;
- Élément de décor : plastique haute densité (HPDE) recyclable

Hauteur de chute (HIC) : 1,20 m

Scellement :

Nombre de réservation : 1

Diamètre : 50 cm

Profondeur : 50 cm

Dosage béton : 300 kg/m³

BOUTON D'OR BAMBIN

Ref JAMB



PHOTO NON CONTRACTUELLE

Description :

Tranche d'âge : 2 à 7 ans

Encombrement hors tout : 0,74 x 4,76 m

Surface amortissante : 27,90 m²

Scellement niveau Ø : applicable

Hauteur de chute (HIC) : 0,90 m

Attention : selon EN 1176-3, version 2017, pt 4.8 ; la zone de sortie de glissière a une HIC de 1,00m, la surface amortissante doit donc être adaptée en conséquence

Structure :

- Essence PIN NORD ROUGE origine FINLANDE et/ou SUEDE, catégorie 5, gage de stabilité et de haute résistance ;
- Traitement autoclave sous pression, classe 4, solution aqueuse sans chrome ni arsenic ;
- Visserie INOX A2 pour l'assemblage des bois et visserie ZINGUEE pour l'assemblage du Filou ;
- Élément de décor : plastique haute densité (HPDE), recyclable
- Éléments de marche et grimpe : plastique anti-dérapant noir 15mm, recyclable

Scellement :

Nombre de réservation : 10

Diamètre : 30 cm

Profondeur : 50 cm

Dosage béton : 300 kg/m³

BOUTON D'OR JUNIOR

Réf JJUNII



PHOTO NON CONTRACTUELLE

Description :

Tranche d'âge : 3 à 8 ans

Encombrement hors tout : 0,74 x 6,43 m

Surface amortissante : 34,80 m²

Scellement niveau Ø : applicable

Structure :

- Essence PIN NORD ROUGE origine FINLANDE et/ou SUEDE, catégorie 5, gage de stabilité et de haute résistance ;
- Traitement autoclave sous pression, classe 4, solution aqueuse sans chrome ni arsenic ;
- Visserie INOX A2 pour l'assemblage des bois et visserie ZINGUEE pour l'assemblage des extrémités des cordes et du Filou ;
- Élément de décor : plastique haute densité (HPDE), recyclable
- Éléments de marche et grimpe : plastique anti-dérapant noir 15mm, recyclable

Hauteur de chute (HIC) : 1,30 m

Scellement :

Nombre de réservation : 10

Diamètre : 30 cm

Profondeur : 50 cm

Dosage béton : 300 kg/m³

CABANE LOU BOY

Réf J400



PHOTO NON CONTRACTUELLE

Description :

Tranche d'âge : 2 à 7 ans

Encombrement hors tout : 1,48 x 1,50 m

Surface amortissante : 19 m²

Scellement niveau Ø : applicable

Structure :

- Essence PIN NORD ROUGE origine FINLANDE et/ou SUEDE, catégorie 5, gage de stabilité et de haute résistance ;
- Traitement autoclave sous pression, classe 4, solution aqueuse sans chrome ni arsenic ;
- Visserie INOX A2 pour l'assemblage des bois ;
- Élément de décor : plastique haute densité (HPDE), recyclable
- Éléments de marche et grimpe : plastique anti-dérapant noir 15mm, recyclable

Hauteur de chute (HIC) : 0,58 m

Scellement :

Nombre de réservation : 4

Diamètre : 30 cm

Profondeur : 50 cm

Dosage béton : 300 kg/m³

CABANE DE L'OURS

Réf 214



PHOTO NON CONTRACTUELLE

Description :

Tranche d'âge : 5 à 12 ans

Encombrement hors tout : 5,42 x 4,21 m

Surface amortissante : 47,20 m²

Scellement niveau Ø : non applicable

Structure :

- Essence PIN NORD ROUGE origine FINLANDE et/ou SUEDE, catégorie 5, gage de stabilité et de haute résistance ;
- Traitement autoclave sous pression, classe 4, solution aqueuse sans chrome ni arsenic ;
- Visserie INOX A2 pour l'assemblage des bois ;
- Élément de décor : clin plat épaisseur 21 mm. et plastique haute densité (HPDE), recyclable.

Hauteur de chute (HIC) : 1,50 m

Scellement :

Nombre de réservation : 17

Diamètre : 30 cm

Profondeur : 50 cm

Dosage béton : 300 kg/m³

CABANE MISSISSIPPI

Réf 2925



PHOTO NON CONTRACTUELLE

Description :

Tranche d'âge : 2 à 7 ans

Encombrement hors tout : 1,48 x 1,50 m

Surface amortissante : 19,30 m²

Scellement niveau Ø : applicable

Structure :

- Essence PIN NORD ROUGE origine FINLANDE et/ou SUEDE, catégorie 5, gage de stabilité et de haute résistance ;
- Traitement autoclave sous pression, classe 4, solution aqueuse sans chrome ni arsenic ;
- Visserie INOX A2 pour l'assemblage des bois et visserie ZINGUEE pour l'assemblage des extrémités des cordes ;
- Élément de décor : plastique haute densité (HPDE), recyclable
- Éléments de marche et grimpe : plastique anti-dérapant noir 15mm, recyclable
- Existe avec option Filou

Hauteur de chute (HIC) : 0,58 m

Scellement :

Nombre de réservation : 4

Diamètre : 30 cm

Profondeur : 50 cm

Dosage béton : 300 kg/m³

CABANE MISSISSIPPI OPTION FILOU

Réf 2925
FILOU



PHOTO NON CONTRACTUELLE

Description :

Tranche d'âge : 2 à 7 ans

Encombrement hors tout : 1,48 x 1,50 m

Surface amortissante : 19,30 m²

Scellement niveau Ø : applicable

Structure :

- Essence PIN NORD ROUGE origine FINLANDE et/ou SUEDE, catégorie 5, gage de stabilité et de haute résistance ;
- Traitement autoclave sous pression, classe 4, solution aqueuse sans chrome ni arsenic ;
- Visserie INOX A2 pour l'assemblage des bois et visserie ZINGUEE pour l'assemblage du Filou ;
- Élément de décor : plastique haute densité (HPDE), recyclable
- Éléments de marche et grimpe : plastique anti-dérapant noir 15mm, recyclable

Hauteur de chute (HIC) : 0,58 m

Scellement :

Nombre de réservation : 4
Diamètre : 30 cm
Profondeur : 50 cm
Dosage béton : 300 kg/m³

CABANE MISSISSIPPI OPTION TERRASSE

Réf 2926



PHOTO NON CONTRACTUELLE

Description :

Tranche d'âge : 2 à 7 ans

Encombrement hors tout : 1,48 x 2,68 m

Surface amortissante : 25,10 m²

Scellement niveau Ø : applicable

Structure :

- Essence PIN NORD ROUGE origine FINLANDE et/ou SUEDE, catégorie 5, gage de stabilité et de haute résistance ;
- Traitement autoclave sous pression, classe 4, solution aqueuse sans chrome ni arsenic ;
- Visserie INOX A2 pour l'assemblage des bois et visserie ZINGUEE pour l'assemblage du Filou ;
- Élément de décor : plastique haute densité (HPDE), recyclable
- Éléments de marche et grimpe : plastique anti-dérapant noir 15mm, recyclable
- Existe avec option Filou

Hauteur de chute (HIC) : 0,58 m

Scellement :

Nombre de réservation : 8
Diamètre : 30 cm
Profondeur : 50 cm
Dosage béton : 300 kg/m³

CADRE A GRIMPER

Ref 6800



PHOTO NON CONTRACTUELLE

Description :

Tranche d'âge : 4 à 9 ans

Encombrement hors tout : 3,50 x 0,07 m

Surface amortissante : 21,34 m²

Scellement niveau Ø : non applicable

Structure :

- Essence PIN NORD ROUGE origine FINLANDE et/ou SUEDE, catégorie 5, gage de stabilité et de haute résistance ;
- Traitement autoclave sous pression, classe 4, solution aqueuse sans chrome ni arsenic ;
- Visserie INOX A2 pour l'assemblage des bois et visserie ZINGUÉE pour l'assemblage des extrémités des cordes ;
- Élément de décor : plastique haute densité (HPDE) recyclable

Hauteur de chute (HIC) : 1,86 m

Scellement :

Nombre de réservation : 6

Diamètre : 30 cm

Profondeur : 70 cm

Dosage béton : 300 kg/m³

CORSAIRE

Ref 6200



PHOTO NON CONTRACTUELLE

Description :

Tranche d'âge : 2 à 7 ans

Encombrement hors tout : 4,10 x 2,83 m

Surface amortissante : 33,40 m²

Scellement niveau Ø : applicable

Structure :

- Essence PIN NORD ROUGE origine FINLANDE et/ou SUEDE, catégorie 5, gage de stabilité et de haute résistance ;
- Traitement autoclave sous pression, classe 4, solution aqueuse sans chrome ni arsenic ;
- Visserie INOX A2 pour l'assemblage des bois et visserie ZINGUÉE pour l'assemblage des extrémités des cordes ;
- Élément de décor : plastique haute densité (HPDE), recyclable
- Éléments de marche et grimpe : plastique antidérapant noir 15mm, recyclable

Hauteur de chute (HIC) : 1,40 m

Attention : selon EN 1176-3, version 2017, pt 4.8 ; la zone de sortie de glissière a une HIC de 1,00m, la surface amortissante doit donc être adaptée en conséquence

Scellement :

Nombre de réservation : 14

Diamètre : 30 cm

Profondeur : 50 cm

Dosage béton : 300 kg/m³

DIALO

Ref 2906



PHOTO NON CONTRACTUELLE

Description :

Tranche d'âge : 3 à 12 ans

Encombrement hors tout : 2,40 x 2,70 m

Surface amortissante : 30,37 m²

Scellement niveau Ø : applicable

Structure :

- Essence PIN NORD ROUGE origine FINLANDE et/ou SUEDE, catégorie 5, gage de stabilité et de haute résistance ;
- Traitement autoclave sous pression, classe 4, solution aqueuse sans chrome ni arsenic ;
- Visserie INOX A2 pour l'assemblage des bois et visserie ZINGUÉE pour l'assemblage des extrémités des cordes ;
- Élément de décor : plastique haute densité (HPDE), recyclable
- Éléments de marche et grimpe : plastique anti-dérapant noir 15mm, recyclable

Composition :

- 1 tour carrée avec échelle à barreaux
- 1 filet à grimper
- 1 échelle à barreaux
- 1 perche de pompier + 1 pont rigide avec dessous 1 mur d'escalade

Scellement :

Nombre de réservation : 9

Diamètre : 40 cm

Profondeur : 70 cm

Dosage béton : 300 kg/m³

Hauteur de chute (HIC) : 1,90 m

ESCATOUR 0.90 M

Ref 2580



PHOTO NON CONTRACTUELLE

Description :

Tranche d'âge : 2 à 7 ans

Encombrement hors tout : 3,77 m x 2,00 m

Surface amortissante : 29,10 m²

Scellement niveau Ø : applicable

Hauteur de chute (HIC) : 0,90 m

Attention : selon EN 1176-3, version 2017, pt 4.8 ; la zone de sortie de glissière a une HIC de 1,00m, la surface amortissante doit donc être adaptée en conséquence

Structure :

- Essence PIN NORD ROUGE origine FINLANDE et/ou SUEDE, catégorie 5, gage de stabilité et de haute résistance ;
- Traitement autoclave sous pression, classe 4, solution aqueuse sans chrome ni arsenic ;
- Visserie INOX A2 pour l'assemblage des bois et visserie ZINGUÉE pour l'assemblage de l'option Filou ;
- Élément de décor : plastique haute densité (HPDE), recyclable
- Éléments de marche et grimpe : plastique anti-dérapant noir 15mm, recyclable

Scellement :

Nombre de réservation : 12

Diamètre : 30 cm

Profondeur : 50 cm

Dosage béton : 300 kg/m³

GRIMPETTE

Réf 318

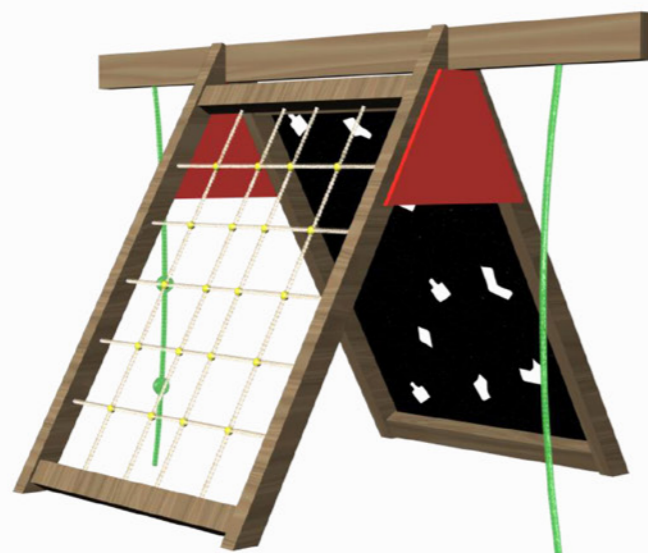

PHOTO NON CONTRACTUELLE

Description :

Tranche d'âge : 30 mois à 8 ans

Encombrement hors tout : 3,00 x 2,00 m

Surface amortissante : 35 m²

Scellement niveau Ø : non applicable

Structure :

- Essence PIN NORD ROUGE origine FINLANDE et/ou SUEDE, catégorie 5, gage de stabilité et de haute résistance ;
- Traitement autoclave sous pression, classe 4, solution aqueuse sans chrome ni arsenic ;
- Visserie INOX A2 pour l'assemblage des bois et visserie ZINGUEE pour l'assemblage des extrémités des cordes ;
- Élément de décor : plastique haute densité (HPDE), recyclable
- Éléments de marche et grimpe : plastique anti-dérapant noir 15mm, recyclable

Hauteur de chute (HIC) : 1,67 m

Scellement :

Nombre de réservation : 6

Diamètre : 30 cm

Profondeur : 50 cm

Dosage béton : 300 kg/m³

GYMINO

Réf 2600



PHOTO NON CONTRACTUELLE

Description :

Tranche d'âge : 2 à 7 ans

Encombrement hors tout : 4,54 x 1,50 m

Surface amortissante : 29,90 m²

Scellement niveau Ø : applicable

Structure :

- Essence PIN NORD ROUGE origine FINLANDE et/ou SUEDE, catégorie 5, gage de stabilité et de haute résistance ;
- Traitement autoclave sous pression, classe 4, solution aqueuse sans chrome ni arsenic ;
- Visserie INOX A2 pour l'assemblage des bois et visserie ZINGUEE pour l'assemblage des extrémités des cordes et pour l'assemblage de l'option Filou ;
- Élément de décor : plastique haute densité (HPDE), recyclable
- Éléments de marche et grimpe : plastique anti-dérapant noir 15mm, recyclable

Hauteur de chute (HIC) : 0,90 m

Attention : selon EN 1176-3, version 2017, pt 4.8 ; la zone de sortie de glissière a une HIC de 1,00m, la surface amortissante doit donc être adaptée en conséquence

Scellement :

Nombre de réservation : 10

Diamètre : 30 cm

Profondeur : 50 cm

Dosage béton : 300 kg/m³

LE PANDA

Réf 2936



PHOTO NON CONTRACTUELLE

Description :

Tranche d'âge : 3 à 12 ans

Encombrement hors tout : 2,54 x 4,46 m

Surface amortissante : 37,90 m²

Scellement niveau Ø : applicable

Structure :

- Essence PIN NORD ROUGE origine FINLANDE et/ou SUEDE, catégorie 5, gage de stabilité et de haute résistance ;
- Traitement autoclave sous pression, classe 4, solution aqueuse sans chrome ni arsenic ;
- Visserie INOX A2 pour l'assemblage des bois et visserie ZINGUÉE pour l'assemblage des extrémités des cordes ;
- Élément de décor : Plastique haute densité (HPDE) recyclable
- Éléments de marche et grimpe = plastique anti-dérapant noir 15mm, recyclable

Hauteur de chute (HIC) : 1,30 m

Scellement :

Nombre de réservation : 15

Diamètre : 40 cm

Profondeur : 37 cm

Dosage béton : 300 kg/m³

MAISON DU PECHEUR

Réf 450



PHOTO NON CONTRACTUELLE

Description :

Tranche d'âge : 2 à 6 ans

Encombrement hors tout : 3,39 x 2,32 m

Surface amortissante : 33 m²

Scellement niveau Ø : applicable

Structure :

- Essence PIN NORD ROUGE origine FINLANDE et/ou SUEDE, catégorie 5, gage de stabilité et de haute résistance ;
- Traitement autoclave sous pression, classe 4, solution aqueuse sans chrome ni arsenic ;
- Visserie INOX A2 pour l'assemblage des bois et visserie ZINGUÉE pour l'assemblage des extrémités des cordes ;
- Élément de décor : plastique haute densité (HPDE), recyclable
- Éléments de marche et grimpe : plastique anti-dérapant noir 15mm, recyclable

Hauteur de chute (HIC) : 0,48 m

Scellement :

Nombre de réservation : 11

Diamètre : 50 cm

Profondeur : 40 cm

Dosage béton : 300 kg/m³

MANEGE ARAIGNEE 1.70 M

Ref 3012



PHOTO NON CONTRACTUELLE

Description :

Tranche d'âge : 3 à 8 ans

Dimension : diamètre 1.70m

Surface amortissante : 26 m²

Scellement niveau Ø : non applicable

Structure :

- Structure en tube Acier revêtu époxy manganèse
- Visserie INOX A2;
- Élément de décor : plastique haute densité (HPDE) recyclable
- Socle en plastique anti-dérapant noir 15mm, recyclable

Hauteur de chute (HIC) : 0,55 m

Scellement :

Nombre de réservation : 1
Diamètre : 100 X 100 cm
Profondeur : 50 cm
Dosage béton : 300 kg/m³

MANEGE HPDE 1.70 M

Ref 3009

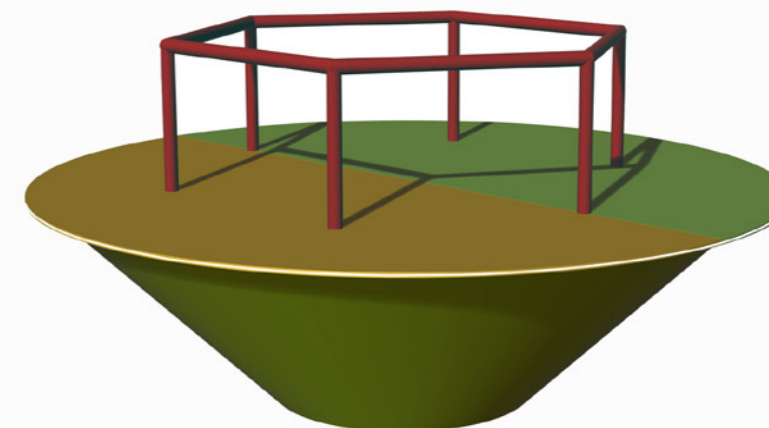

PHOTO NON CONTRACTUELLE

Description :

Tranche d'âge : 3 à 8 ans

Dimension : diamètre 1.70m

Surface amortissante : 26 m²

Scellement niveau Ø : non applicable

Structure :

- Essence PIN NORD ROUGE origine FINLANDE et/ou SUEDE, catégorie 5, gage de stabilité et de haute résistance ;
- Traitement autoclave sous pression, classe 4, solution aqueuse sans chrome ni arsenic ;
- Visserie INOX A2 pour l'assemblage des bois et visserie ZINGUEE pour le dispositif de scellement ;

Hauteur de chute (HIC) : 0,55 m

Scellement :

Nombre de réservation : 1
Diamètre : 100 X 100 cm
Profondeur : 50 cm
Dosage béton : 300 kg/m³

MANEGE 2.30 M

Ref 3011



PHOTO NON CONTRACTUELLE

Description :

Tranche d'âge : 3 à 10 ans

Dimension : diamètre 2.30m

Surface amortissante : 32 m²

Scellement niveau Ø : non applicable

Structure :

- Essence PIN NORD ROUGE origine FINLANDE et/ou SUEDE, catégorie 5, gage de stabilité et de haute résistance ;
- Traitement autoclave sous pression, classe 4, solution aqueuse sans chrome ni arsenic ;
- Visserie INOX A2 pour l'assemblage des bois et visserie ZINGUEE pour le dispositif de scellement ;
- Élément de décor : HPDE
- Éléments de marche et grimpe : plastique anti-dérapant noir 15mm, recyclable

Hauteur de chute (HIC) : 0,55 m

Scellement :

Nombre de réservation : 1
Diamètre : 120 X 120 cm
Profondeur : 50 cm
Dosage béton : 300 kg/m³

METEORITE

Ref 2900



PHOTO NON CONTRACTUELLE

Description :

Tranche d'âge : 3 à 8 ans

Encombrement hors tout : 4,70 x 1,21 m

Surface amortissante : 30.50 m²

Scellement niveau Ø : applicable

Structure :

- Essence PIN NORD ROUGE origine FINLANDE et/ou SUEDE, catégorie 5, gage de stabilité et de haute résistance ;
- Traitement autoclave sous pression, classe 4, solution aqueuse sans chrome ni arsenic ;
- Visserie INOX A2 pour l'assemblage des bois et visserie ZINGUEE pour l'assemblage des extrémités des cordes ;
- Élément de décor : plastique haute densité (HPDE), recyclable
- Éléments de marche et grimpe : plastique anti-dérapant noir 15mm, recyclable

Hauteur de chute (HIC) : 1,10 m

Scellement :

Nombre de réservation : 10
Diamètre : 30 cm
Profondeur : 50 cm
Dosage béton : 300 kg/m³

PAGO PAGO ECHELLE

Réf 2902E

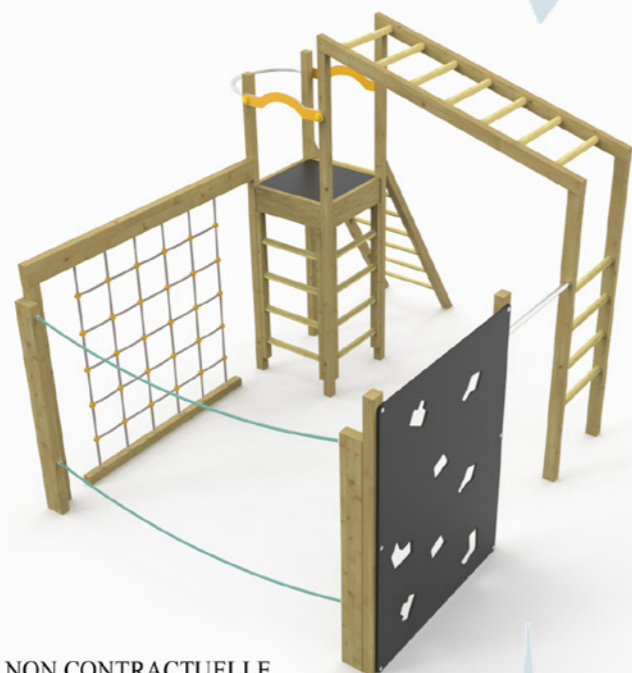

PHOTO NON CONTRACTUELLE

Description :

Tranche d'âge : 3 à 12 ans

Encombrement hors tout 2902E : 4,00 x 2,60 m

Surface amortissante 2902E: 41,30 m²

Scellement niveau Ø : non applicable

Structure :

- Essence PIN NORD ROUGE origine FINLANDE et/ou SUEDE, catégorie 5, gage de stabilité et de haute résistance ;
- Traitement autoclave sous pression, classe 4, solution aqueuse sans chrome ni arsenic ;
- Visserie INOX A2 pour l'assemblage des bois et visserie ZINGUÉE pour l'assemblage des extrémités des cordes ;
- Élément de décor : Plastique haute densité (HPDE) recyclable
- Éléments de marche et grimpe = plastique anti dérapant noir 15mm, recyclable

Hauteur de chute (HIC) : 1.86 m

Scellement :

Nombre de réservation : 12

Diamètre : 40 cm

Profondeur : 50 et 70 cm

Dosage béton : 300 kg/m³

PAGO PAGO GLISSIERE

Réf 2902G

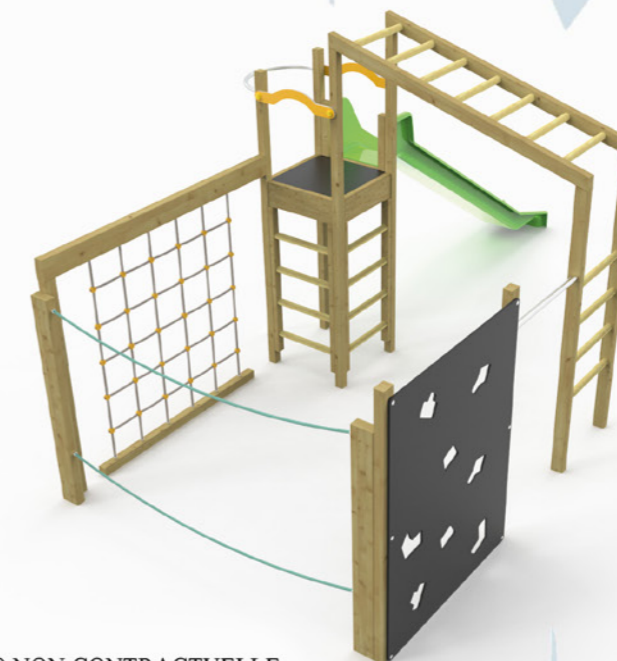

PHOTO NON CONTRACTUELLE

Description :

Tranche d'âge : 3 à 12 ans

Encombrement hors tout 2902G : 5,65 x 2,50 m

Surface amortissante 2902G: 50,31 m²

Scellement niveau Ø : non applicable

Structure :

- Essence PIN NORD ROUGE origine FINLANDE et/ou SUEDE, catégorie 5, gage de stabilité et de haute résistance ;
- Traitement autoclave sous pression, classe 4, solution aqueuse sans chrome ni arsenic ;
- Visserie INOX A2 pour l'assemblage des bois et visserie ZINGUÉE pour l'assemblage des extrémités des cordes ;
- Élément de décor : Plastique haute densité (HPDE) recyclable
- Éléments de marche et grimpe = plastique anti dérapant noir 15mm, recyclable

Hauteur de chute (HIC) : 1.86 m

Scellement :

Nombre de réservation : 12

Diamètre : 40 cm

Profondeur : 50 et 70 cm

Dosage béton : 300 kg/m³

PAPYRUS

Réf 5500



PHOTO NON CONTRACTUELLE

Description :

Tranche d'âge : 2 à 7 ans
 Encombrement hors tout : 3,61 x 2,88 m
 Surface amortissante : 31,80 m²
 Scellement niveau Ø : applicable

Hauteur de chute (HIC) : 0,90 m

Attention : selon EN 1176-3, version 2017, pt 4.8 ; la zone de sortie de glissière a une HIC de 1,00m, la surface amortissante doit donc être adaptée en conséquence

Structure :

- Essence PIN NORD ROUGE origine FINLANDE et/ou SUEDE, catégorie 5, gage de stabilité et de haute résistance ;
- Traitement autoclave sous pression, classe 4, solution aqueuse sans chrome ni arsenic ;
- Visserie INOX A2 pour l'assemblage des bois et visserie ZINGUÉE pour l'assemblage des extrémités des cordes et pour l'assemblage de l'option Filou ;
- Élément de décor : Plastique haute densité (HPDE) recyclable
- Éléments de marche et grimpe = plastique anti dérapant noir 15mm, recyclable

Scellement :

Nombre de réservation : 16
 Diamètre : 30 cm
 Profondeur : 50 cm
 Dosage béton : 300 kg/m³

PETIT TRAIN COMPLET

Réf 2937

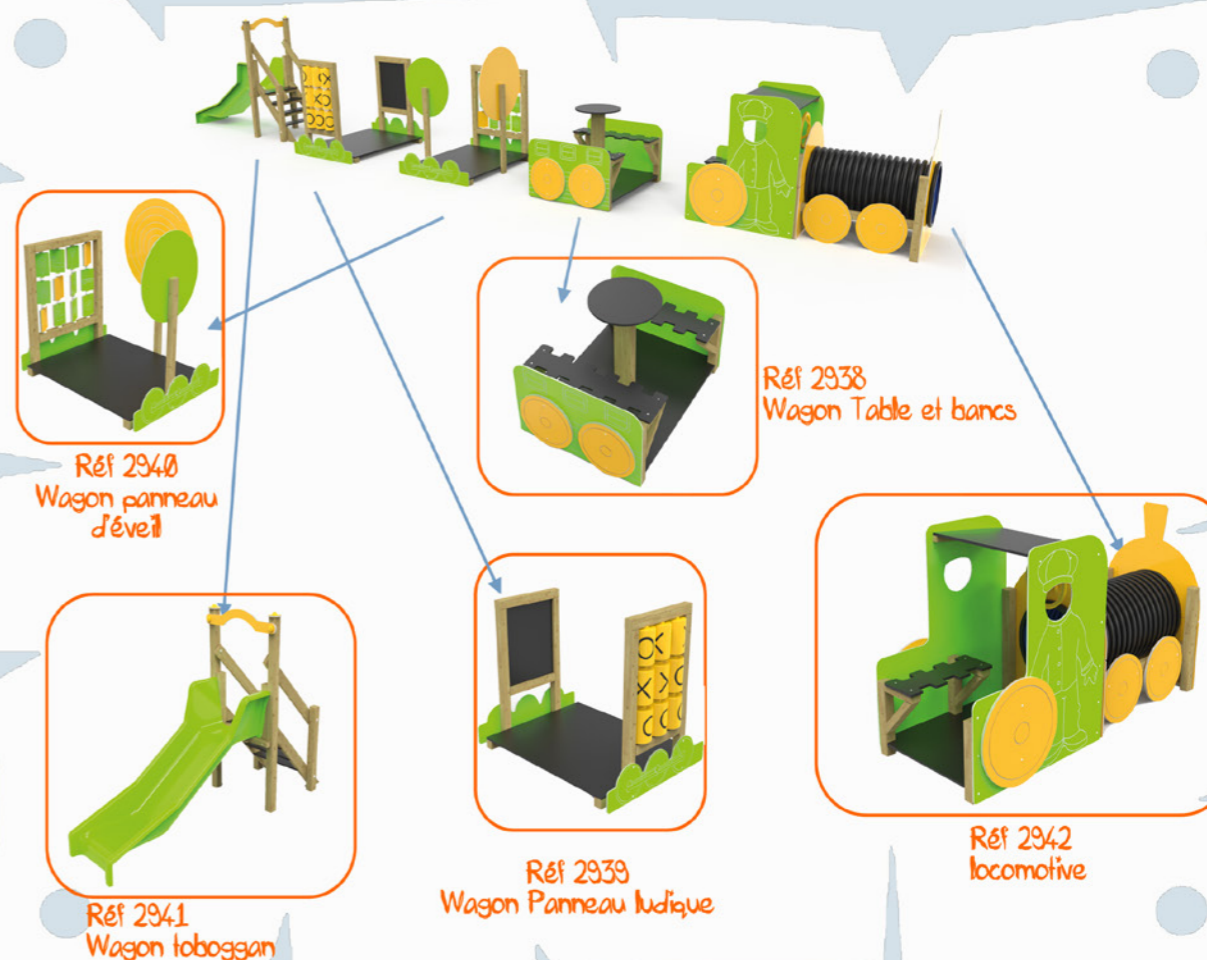

Réf 2940
Wagon panneau d'éveil

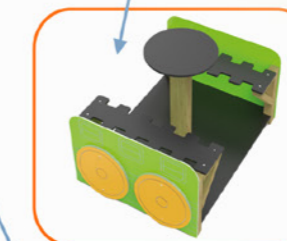

Réf 2938
Wagon Table et bancs



Réf 2941
Wagon toboggan

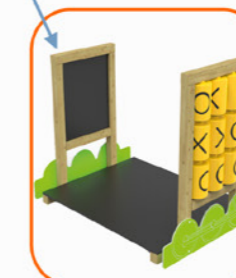

Réf 2939
Wagon Panneau ludique

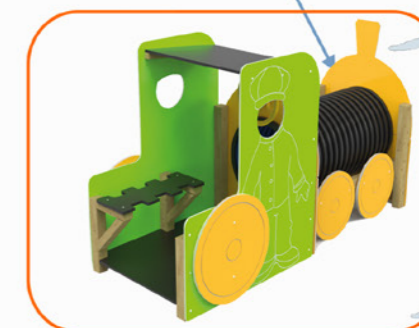

Réf 2942
Locomotive

Description :

Tranche d'âge : 1 à 6 ans
 Encombrement hors tout : 13,15 M X 1,25 M
 Surface amortissante : 63,50 m² (le train complet)
 Scellement niveau Ø : applicable

Hauteur de chute (HIC) : 0,10 et 0,58 m

Attention : selon EN 1176-3, version 2017, pt 4.8 ; la zone de sortie de glissière a une HIC de 1,00m, la surface amortissante doit donc être adaptée en conséquence

Structure :

- Essence PIN NORD ROUGE origine FINLANDE et/ou SUEDE, catégorie 5, gage de stabilité et de haute résistance ;
- Traitement autoclave sous pression, classe 4, solution aqueuse sans chrome ni arsenic ;
- Visserie INOX A2 pour l'assemblage des bois et visserie ZINGUÉE pour l'assemblage du Filou ;
- Élément de décor : Plastique haute densité (HPDE) recyclable
- Éléments de marche et grimpe = plastique anti dérapant noir 15mm, recyclable

Scellement :

Nombre de réservation : 26
 Diamètre : 30 cm
 Profondeur : 40 cm
 Dosage béton : 300 kg/m³

PITCHOUNETTE

Ref 2590



PHOTO NON CONTRACTUELLE

Description :

Tranche d'âge : 2 à 7 ans

Encombrement hors tout : 3,77 x 2,00 m

Surface amortissante : 28,60 m²

Scellement niveau Ø : applicable

Hauteur de chute (HIC) : 0,90 m

Attention : selon EN 1176-3, version 2017, pt 4.8 ; la zone de sortie de glissière a une HIC de 1,00m, la surface amortissante doit donc être adaptée en conséquence

Structure :

- Essence PIN NORD ROUGE origine FINLANDE et/ou SUEDE, catégorie 5, gage de stabilité et de haute résistance ;
- Traitement autoclave sous pression, classe 4, solution aqueuse sans chrome ni arsenic ;
- Visserie INOX A2 pour l'assemblage des bois et visserie ZINGUÉE pour l'assemblage de l'option Filou ;
- Élément de décor : Plastique haute densité (HPDE) recyclable
- Éléments de marche et grimpe = plastique anti dérapant noir 15mm, recyclable

Scellement :

Nombre de réservation : 12
Diamètre : 30 cm
Profondeur : 50 cm
Dosage béton : 300 kg/m³

PONT AMAZONIEN

Ref 6020



PHOTO NON CONTRACTUELLE

Description :

Tranche d'âge : 4 à 9 ans

Encombrement hors tout : 3,89 x 1,36 m

Surface amortissante : 30 m²

Scellement niveau Ø : non applicable

Hauteur de chute (HIC) : 0,90 m

Structure :

- Essence PIN NORD ROUGE origine FINLANDE et/ou SUEDE, catégorie 5, gage de stabilité et de haute résistance ;
- Traitement autoclave sous pression, classe 4, solution aqueuse sans chrome ni arsenic ;
- Visserie INOX A2 pour l'assemblage des bois et visserie ZINGUÉE pour l'assemblage des extrémités des cordes ;
- Élément de décor : Plastique haute densité (HPDE) recyclable

Scellement :

Nombre de réservation : 8
Diamètre : 30 cm
Profondeur : 50 cm
Dosage béton : 300 kg/m³

PONT DE TARZAN

Ref 6010



PHOTO NON CONTRACTUELLE

Description :

Tranche d'âge : 3 à 8 ans

Encombrement hors tout : 2,59 x 0,07 m

Surface amortissante : 17 m²

Scellement niveau Ø : non applicable

Structure :

- Essence PIN NORD ROUGE origine FINLANDE et/ou SUEDE, catégorie 5, gage de stabilité et de haute résistance ;
- Traitement autoclave sous pression, classe 4, solution aqueuse sans chrome ni arsenic ;
- Visserie INOX A2 pour l'assemblage des bois et visserie ZINGUEE pour l'assemblage des extrémités des cordes ;

Hauteur de chute (HIC) : 0,40 m

Scellement :

Nombre de réservation : 2

Diamètre : 30 cm

Profondeur : 70 cm

Dosage béton : 300 kg/m³

POUTRE D'ÉQUILIBRE PATTES D'OURS

Ref 691



PHOTO NON CONTRACTUELLE

Description :

Tranche d'âge : 2 à 7 ans

Longueur : 4 m (module de 2 m)

Largeur : 68 mm

Hauteur : 0,50 m

Surface amortissante : suivant disposition au sol.

Scellement niveau Ø : applicable

Structure :

- Essence PIN NORD ROUGE origine FINLANDE et/ou SUEDE, catégorie 5, gage de stabilité et de haute résistance ;
- Traitement autoclave sous pression, classe 4, solution aqueuse sans chrome ni arsenic ;
- Visserie INOX A2 pour l'assemblage des bois et de l'HPDE ;
- Élément de décor : plastique haute densité (HPDE) recyclable

hauteur de chute (HIC) : 0,50 m

Scellement :

Nombre de réservation : 3

Diamètre : 30 cm

Profondeur : 50 cm

Dosage béton : 300 kg/m³

TAPIS VOLANT

Ref 6420

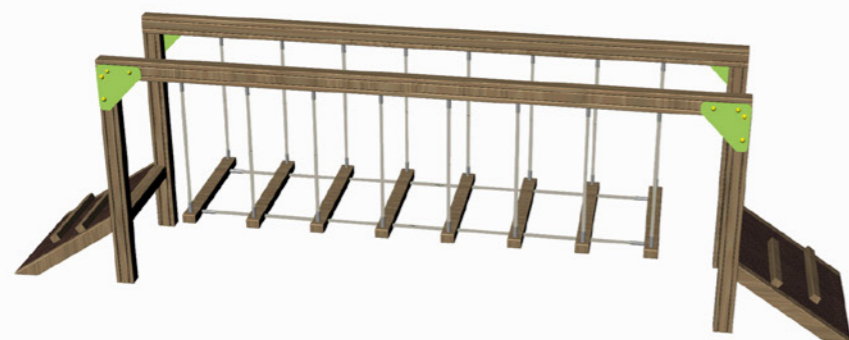

PHOTO NON CONTRACTUELLE

Description :

Tranche d'âge : 3 à 10 ans

Encombrement hors tout : 4,02 x 0,70 m

Surface amortissante : 26 m²

Scellement niveau Ø : applicable

Structure :

- Essence PIN NORD ROUGE origine FINLANDE et/ou SUEDE, catégorie 5, gage de stabilité et de haute résistance ;
- Traitement autoclave sous pression, classe 4, solution aqueuse sans chrome ni arsenic ;
- Visserie INOX A2 pour l'assemblage des bois et visserie ZINGUEE pour l'assemblage de la passerelle en corde ;
- Élément de décor : plastique haute densité (HPDE) recyclable

Hauteur de chute (HIC) : 0,35 m

Scellement :

Nombre de réservation : 8

Diamètre : 40 et 60 cm

Profondeur : 50 cm

Dosage béton : 300 kg/m³

TIKI TOURS

Ref 2957



PHOTO NON CONTRACTUELLE

Description :

Tranche d'âge : 3 à 8 ans

Encombrement hors tout : 5,40 x 6,40 m

Surface amortissante : 72 m²

Scellement niveau Ø : applicable

Structure :

- Essence PIN NORD ROUGE origine FINLANDE et/ou SUEDE catégorie 5, gage de stabilité et de haute résistance ;
- Traitement autoclave sous pression, classe 4, solution aqueuse sans chrome ni arsenic ;
- Visserie INOX A2 pour l'assemblage des bois et visserie ZINGUEE pour l'assemblage des extrémités des cordes ;
- Élément de décor : plastique haute densité (HPDE), recyclable
- Éléments de marche et grimpe : plastique anti-dérapant noir 15mm, recyclable

Hauteur de chute (HIC) : 1,86 et 1,50 m

Scellement :

Nombre de réservation : 19

Diamètre : 30 cm

Profondeur : 40 cm

Dosage béton : 300 kg/m³

LA TYROLIENNE

Réf 2943

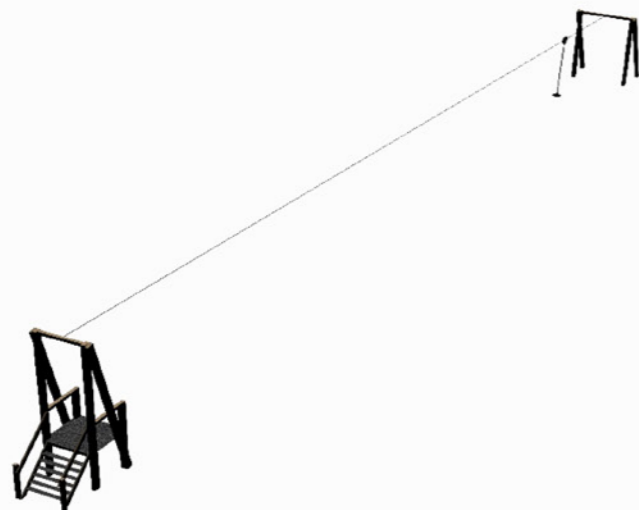

PHOTO NON CONTRACTUELLE

Description :

Téléphérique à siège, Hauteur de chute (HIC) : 0,50 m à 1,70 m
Suivant référentiel NFEN 1176.1 et 1176.4, version 2017
Tranche d'âge : 4 à 14 ans
Encombrement hors tout : 25 x 1,55 m
Surface amortissante : 110 m²
Volume de gravier lavé pour épaisseur 30 cm : 33 M³
Scellement niveau Ø : non applicable, profondeur de scellement maxi : 100 cm
Panneau d'utilisation inclus

Structure :

- Essence PIN NORD ROUGE origine FINLANDE et/ou SUEDE, catégorie 5, gage de stabilité et de haute résistance ;
- Traitement autoclave sous pression, classe 4, solution aqueuse sans chrome ni arsenic ;
- Visserie INOX A2 pour l'assemblage des bois et visserie ZINGUÉE pour l'assemblage des extrémités des cordes ;
- Eléments de marche et grimpe : plastique anti-dérapant noir 15mm, recyclable

Scellement :

Nombre de réservation : 10
Diamètre : 30 cm
Profondeur : 100 cm
Dosage béton : 300 kg/m³

LES PORTIQUES

PORTIQUE 2 M 2 BALANÇOIRES

Ref J300



PHOTO NON CONTRACTUELLE

Description :

Tranche d'âge : 3 à 8 ans

Encombrement hors tout : 4,15 x 1,36 m

Surface amortissante : 25 m² (sol meuble) et 22 m² (sol souple)

Scellement niveau Ø : non applicable

Structure :

- Essence PIN NORD ROUGE origine FINLANDE et/ou SUEDE, catégorie 5, gage de stabilité et de haute résistance ;
- Traitement autoclave sous pression, classe 4, solution aqueuse sans chrome ni arsenic ;
- Visserie INOX A2 pour l'assemblage des bois ;
- Élément de décor : plastique haute densité (HPDE) recyclable
- Livré avec 2 balançoires caoutchouc, chaînes et crochets sur roulement à bille

Suite aux recommandations données au 4.2.8.2.1 de l'EN 1176-1 : 2017
il convient d'installer des délimitations telles que des clôtures
ou de matérialiser par une couleur au sol.

Scellement :

Nombre de réservation : 6
Diamètre : 30 cm
Profondeur : 50 cm
Dosage béton : 300 kg/m³

PORTIQUE 2 M poutre acier 2 balançoires

Ref 6414A



PHOTO NON CONTRACTUELLE

Description :

Tranche d'âge : 3 à 12 ans

Encombrement hors tout : 2,85 x 1,20 m

Surface amortissante : 25 m² (sol meuble) et 22 m² (sol souple)

Scellement niveau Ø : non applicable

Structure :

- Poteaux : section 90 X 90 Essence PIN NORD ROUGE origine FINLANDE et/ou SUEDE, catégorie 5, gage de stabilité et de haute résistance ;
- Poutre horizontale : tube 100 X 50, ép. 5 mm revêtue époxy jaune
- Traitement autoclave sous pression, classe 4, solution aqueuse sans chrome ni arsenic ;
- Visserie INOX A2 pour l'assemblage des bois et de la poutre ACIER;
- Élément de décor : Plastique haute densité (HPDE), recyclable
- Livré avec 2 balançoires caoutchouc, chaînes et crochets sur roulement à bille

Suite aux recommandations données au 4.2.8.2.1 de l'EN 1176-1 : 2017
il convient d'installer des délimitations telles que des clôtures
ou de matérialiser par une couleur au sol.

Scellement :

Nombre de réservation : 4
Diamètre : 30 cm
Profondeur : 50 cm
Dosage béton : 300 kg/m³

**PORTIQUE 2M POUTRE ACIER
1 BALANÇOIRE ET 1 NACELLE BÉBÉ**

Ref 6413A



PHOTO NON CONTRACTUELLE

Description :

Tranche d'âge : 0 à 8 ans

Hauteur de chute (HIC) : 1,30 m

Encombrement hors tout : 2,85 x 1,20 m

Surface amortissante : 25m² (sol meuble) et 22m² (sol souple)

Scellement niveau Ø : non applicable

Structure :

- Poteaux : section 90 X 90 Essence PIN NORD ROUGE origine FINLANDE et/ou SUEDE, catégorie 5, gage de stabilité et de haute résistance ;
- Traitement autoclave sous pression, classe 4, solution aqueuse sans chrome ni arsenic ;
- Visserie INOX A2 pour l'assemblage des bois et de la poutre ACIER;
- Élément de décor : plastique haute densité (HPDE) recyclable
- Livré avec 1 balançoire caoutchouc et 1 nacelle bébé, chaînes et crochets sur roulement à bille

Suite aux recommandations données au 4.2.8.2.1 de l'EN 1176-1 : 2017

il convient d'installer des délimitations telles que des clôtures ou de matérialiser par une couleur au sol.

Scellement :

Nombre de réservation : 4
Diamètre : 30 cm
Profondeur : 50 cm
Dosage béton : 300 kg/m³

PORTIQUE ALADIN

Ref 6410



PHOTO NON CONTRACTUELLE

Description :

Tranche d'âge : 2 à 10 ans

Hauteur de chute (HIC) : 1,43 m

Encombrement hors tout : 3,40 x 1,60 m

Surface amortissante : 15 m² (sol meuble) et 17 m² (sol souple)

Scellement niveau Ø : non applicable

Structure :

- Essence PIN NORD ROUGE origine FINLANDE et/ou SUEDE, catégorie 5, gage de stabilité et de haute résistance ;
- Traitement autoclave sous pression, classe 4, solution aqueuse sans chrome ni arsenic ;
- Visserie INOX A2 pour l'assemblage des bois et visserie ZINGUEE pour l'assemblage des extrémités des cordes ;
- Élément de décor : plastique haute densité (HPDE), recyclable

Suite aux recommandations données au 4.2.8.2.1 de l'EN 1176-1 : 2017

il convient d'installer des délimitations telles que des clôtures ou de matérialiser par une couleur au sol.

Scellement :

Nombre de réservation : 4
Diamètre : 40 cm
Profondeur : 70 cm
Dosage béton : 300 kg/m³

PORTIQUE ALADIN
POUTRE ACIER

Réf 6411A



PHOTO NON CONTRACTUELLE

Description :

Tranche d'âge : 2 à 10 ans

Encombrement hors tout : 2,85 x 1,20 m

Surface amortissante : 15 m² (sol meuble) et 17 m² (sol souple)

Scellement niveau Ø : non applicable

Structure :

- Poteau : section 90 X 90 Essence PIN NORD ROUGE origine FINLANDE et/ou SUEDE, catégorie 5, gage de stabilité et de haute résistance ;
- Poutre horizontale : tube 100 X 50, ép. 5 mm revêtu époxy jaune
- Traitement autoclave sous pression, classe 4, solution aqueuse sans chrome ni arsenic ;
- Visserie INOX A2 pour l'assemblage des bois et visserie ZINGUEE pour l'assemblage des extrémités des cordes ;
- Élément de décor : plastique haute densité (HPDE), recyclable

Suite aux recommandations données au 4.2.8.2.1 de l'EN 1176-1 : 2017

il convient d'installer des délimitations telles que des clôtures ou de matérialiser par une couleur au sol.

Hauteur de chute (HIC) : 1,43 m

Scellement :

Nombre de réservation : 4

Diamètre : 30 cm

Profondeur : 50 cm

Dosage béton : 300 kg/m³

LES
JEUX
ALU
ET ACIER

BALANÇOIRE BONO BONO 2 M

Réf 2930

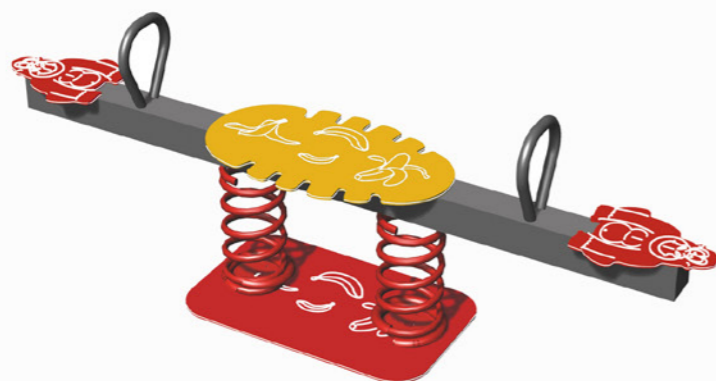

PHOTO NON CONTRACTUELLE

Description :

Tranche d'âge : 2 à 7 ans

Encombrement hors tout : 2,16x 0,47 m

Surface amortissante : 14,15 m²

Scellement niveau Ø : applicable

Structure :

- Structure en tube Acier revêtu époxy 100X100 mm
- Visserie INOX A2;
- Élément de décor : plastique haute densité (HPDE) recyclable

Hauteur de chute (HIC) : 0,60 m

Scellement :

Nombre de réservation : 1
Diamètre : 120 X 80 cm
Profondeur : 50 cm
Dosage béton : 300 kg/m³

BALANÇOIRE CACHE CACHE MONSTRE

Réf 2952

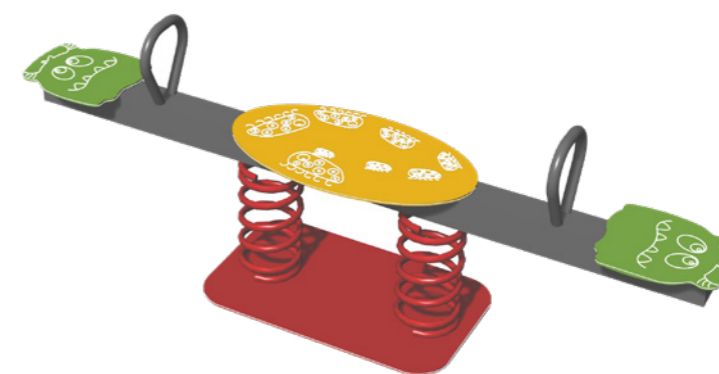

PHOTO NON CONTRACTUELLE

Description :

Tranche d'âge : 2 à 7 ans

Encombrement hors tout : 2,16x 0,47 m

Surface amortissante : 14,15 m²

Scellement niveau Ø : applicable

Structure :

- Structure en tube Acier revêtu époxy 100X100 mm
- Visserie INOX A2
- Élément de décor : plastique haute densité (HPDE) recyclable

Hauteur de chute (HIC) : 0,60 m

Scellement :

Nombre de réservation : 1
Diamètre : 180 X 80 cm
Profondeur : 50 cm
Dosage béton : 300 kg/m³

PORTIQUE 2 M tout acier
2 balançoires

Réf 6416



PHOTO NON CONTRACTUELLE

Description :

Tranche d'âge : 3 à 12 ans

Encombrement hors tout : 2,85 x 1,20 m

Surface amortissante : 25 m² (sol meuble) et 22 m² (sol souple)

Scellement niveau Ø : non applicable

Structure :

- Poteaux : tube 80 X 80, ép. 2 mm revêtu époxy bleu RAL 5005;
- Poutre horizontale : tube 100 X 50, ép. 4 mm revêtu époxy jaune
- Visserie INOX A2 pour l'assemblage
- Élément de décor : plastique haute densité (HPDE), recyclable
- Livré avec 2 balançoires caoutchouc, chaînes et crochets sur roulement à bille

Suite aux recommandations données au 4.2.8.2.1 de l'EN 1176-1 : 2017

il convient d'installer des délimitations telles que des clôtures
ou de matérialiser par une couleur au sol.

Scellement :

Nombre de réservation : 4

Diamètre : 30 cm

Profondeur : 50 cm

Dosage béton : 300 kg/m³

CACHE CACHE MONSTRE

Réf 2951



PHOTO NON CONTRACTUELLE

Description :

Tranche d'âge : 2 à 7 ans

Encombrement hors tout : 2,68 x 3,34 m

Surface amortissante : 27,10 m²

Scellement niveau Ø : applicable

Composé de :

- 1 glissière 0,90 m
- 3 gardes corps gravés
- 1 grimpé
- 2 murs d'escalade sans prises
- 1 échelle barreaudée

Structure :

- Structure en acier galvanisé à chaud + époxy Qualicoat Manganèse. Epaisseur tube minimum 2 mm ;
- Visserie INOX A2;
- Élément de décor : plastique haute densité (HPDE), recyclable
- Éléments de marche et grimpe : plastique antidérapant noir 15mm, recyclable

Hauteur de chute (HIC) : 0,90 m

Attention : selon EN 1176-3, version 2017, pt 4.8 ;
la zone de sortie de glissière a une HIC de 1,00m,
la surface amortissante doit donc être adaptée en
conséquence

Scellement :

Nombre de réservation : 14

Diamètre : 30 cm

Profondeur : 50 cm

Dosage béton : 300 kg/m³

BOUTON D'OR BAMBIN ALU

Réf 2911



PHOTO NON CONTRACTUELLE

Description :

Tranche d'âge : 2 à 7 ans

Encombrement hors tout : 0,74 x 4,76 m

Surface amortissante : 27,90 m²

Scellement niveau Ø : applicable

Hauteur de chute (HIC) : 0,90 m

Attention : selon EN 1176-3, version 2017, pt 4.8 ; la zone de sortie de glissière a une HIC de 1,00m, la surface amortissante doit donc être adaptée en conséquence

Structure :

- Structure en aluminium extrudé, épaisseur minimum 2 mm, revêtement époxy polyester, coloris vert ;
- Visserie INOX A2 pour l'assemblage de la structure en aluminium et visserie ZINGUEE pour l'assemblage du Filou ;
- Élément de décor : plastique haute densité (HPDE), recyclable
- Éléments de marche et grimpe : plastique anti-dérapant noir 15mm, recyclable

Scellement :

Nombre de réservation : 10
Diamètre : 30 cm
Profondeur : 50 cm
Dosage béton : 300 kg/m³

BOUTON D'OR JUNIOR ALU

Réf 2912



PHOTO NON CONTRACTUELLE

Description :

Tranche d'âge : 3 à 8 ans

Encombrement hors tout : 0,74 x 6,43 m

Surface amortissante : 34,80 m²

Scellement niveau Ø : applicable

Hauteur de chute (HIC) : 1,30 m

Structure :

- Structure en aluminium extrudé, épaisseur minimum 2 mm, revêtement époxy polyester, coloris vert ;
- Visserie INOX A2 pour l'assemblage de la structure en aluminium et visserie ZINGUEE pour l'assemblage des extrémités des cordes et du Filou ;
- Élément de décor : plastique haute densité (HPDE), recyclable
- Éléments de marche et grimpe : plastique anti-dérapant noir 15mm, recyclable

Scellement :

Nombre de réservation : 10
Diamètre : 30 cm
Profondeur : 50 cm
Dosage béton : 300 kg/m³

CORSAIRE ALU

Réf 2920



PHOTO NON CONTRACTUELLE

Description :

Tranche d'âge : 2 à 7 ans

Encombrement hors tout : 4,10 x 1,39 m

Surface amortissante : 28,30 m²

Hauteur de chute (HIC) : 1,40 m

Attention : selon EN 1176-3, version 2017, pt 4.8 ;
la zone de sortie de glissière a une HIC de 1,00m,
la surface amortissante doit donc être adaptée en
conséquence

Scellement niveau Ø : applicable

- Structure : Structure en aluminium extrudé, épaisseur minimum 2 mm, revêtement époxy polyester, coloris manganèse ;
- Visserie INOX A2 pour l'assemblage de la structure en aluminium et visserie ZINGUEE pour l'assemblage des extrémités des cordes ;
- Élément de décor : plastique haute densité (HPDE), recyclable
- Éléments de marche et grimpe : plastique anti-dérapant noir 15mm, recyclable

Scellement :

Nombre de réservation : 12
Diamètre : 30 cm
Profondeur : 50 cm
Dosage béton : 300 kg/m³

GYMINO ALU

Réf 2921



PHOTO NON CONTRACTUELLE

Description :

Tranche d'âge : 2 à 7 ans

Encombrement hors tout : 4,54 x 1,20 m

Surface amortissante : 28 m²

Scellement niveau Ø : applicable

Hauteur de chute (HIC) : 0,90 m

Attention : selon EN 1176-3, version 2017, pt 4.8 ;
la zone de sortie de glissière a une HIC de 1,00m,
la surface amortissante doit donc être adaptée en
conséquence

Structure :

- Structure en aluminium extrudé, épaisseur minimum 2 mm, revêtement époxy polyester, coloris bleu azur ;
- Visserie INOX A2 pour l'assemblage de la structure en aluminium et visserie ZINGUEE pour l'assemblage des extrémités des cordes ;
- Élément de décor : plastique haute densité (HPDE), recyclable
- Éléments de marche et grimpe : plastique anti-dérapant noir 15mm, recyclable

Scellement :

Nombre de réservation : 8
Diamètre : 30 cm
Profondeur : 50 cm
Dosage béton : 300 kg/m³

PAPYRUS ALU

Réf 2922



PHOTO NON CONTRACTUELLE

Description :

Tranche d'âge : 2 à 7 ans
Encombrement hors tout : 4,05 x 2,93 m
Surface amortissante : 34,90 m²
Scellement niveau Ø : applicable

Hauteur de chute (HIC) : 0,90 m

Attention : selon EN 1176-3, version 2017, pt 4.8 ;
la zone de sortie de glissière a une HIC de 1,00m,
la surface amortissante doit donc être adaptée en
conséquence

Structure :

- Structure en aluminium extrudé, épaisseur minimum 2 mm, revêtement époxy polyester, coloris marron ;
- Visserie INOX A2 pour l'assemblage de la structure en aluminium et de l'HPDE et visserie ZINGUÉE pour l'assemblage des extrémités des cordes ;
- Élément de décor : Plastique haute densité (HPDE) recyclable
- Éléments de marche et grimpe = plastique anti dérapant noir 15mm, recyclable

Scellement :

Nombre de réservation : 16
Diamètre : 30 cm
Profondeur : 50 cm
Dosage béton : 300 kg/m³

PITCHOUNETTE ALU

Réf 2923



PHOTO NON CONTRACTUELLE

Description :

Tranche d'âge : 2 à 7 ans
Encombrement hors tout : 3,77 x 2,00 m
Surface amortissante : 28,60 m²
Scellement niveau Ø : applicable

Hauteur de chute (HIC) : 0,90 m

Attention : selon EN 1176-3, version 2017, pt 4.8 ;
la zone de sortie de glissière a une HIC de 1,00m,
la surface amortissante doit donc être adaptée en
conséquence

Structure :

- Structure en aluminium extrudé, épaisseur minimum 2 mm, revêtement époxy polyester, coloris coquille d'oeuf ;
- Visserie INOX A2 pour l'assemblage de la structure en aluminium et de l'HPDE
- Élément de décor : Plastique haute densité (HPDE) recyclable
- Éléments de marche et grimpe = plastique anti dérapant noir 15mm, recyclable

Scellement :

Nombre de réservation : 12
Diamètre : 30 cm
Profondeur : 50 cm
Dosage béton : 300 kg/m³

JA 03 ALU

Réf JA 03ALU



PHOTO NON CONTRACTUELLE

Description :

Tranche d'âge : 2 à 6 ans
Encombrement hors tout : 4,60 x 3,62 m
Surface amortissante : 37,45 m²
Scellement niveau Ø : applicable

Hauteur de chute (HIC) : 0,90 m

Attention : selon EN 1176-3, version 2017, pt 4.8 ; la zone de sortie de glissière a une HIC de 1,00m, la surface amortissante doit donc être adaptée en conséquence

Structure :

- Structure en aluminium extrudé, épaisseur minimum 2 mm, revêtement époxy polyester, coloris manganese ;
- Visserie INOX A2 pour l'assemblage de la structure en aluminium;
- Élément de décor : plastique haute densité (HPDE), recyclable
- Éléments de marche et grimpe : plastique anti-dérapant noir 15mm, recyclable

Scellement :

Nombre de réservation : 16
Diamètre : 30 cm
Profondeur : 37 et 40 cm
Dosage béton : 300 kg/m³

JA 05 ALU

Réf JA 05 ALU



PHOTO NON CONTRACTUELLE

Description :

Tranche d'âge : 2 à 6 ans
Encombrement hors tout : 4,05 x 1,45 m
Surface amortissante : 26,80 m²
Scellement niveau Ø : applicable

Hauteur de chute (HIC) : 0,90 m

Attention : selon EN 1176-3, version 2017, pt 4.8 ; la zone de sortie de glissière a une HIC de 1,00m, la surface amortissante doit donc être adaptée en conséquence

Structure :

- Structure en aluminium extrudé, épaisseur minimum 2 mm, revêtement époxy polyester, coloris bleu ;
- Visserie INOX A2 pour l'assemblage de la structure en aluminium;
- Élément de décor : plastique haute densité (HPDE), recyclable
- Éléments de marche et grimpe : plastique anti-dérapant noir 15mm, recyclable

Scellement :

Nombre de réservation : 11
Diamètre : 30 cm
Profondeur : 50 cm
Dosage béton : 300 kg/m³

JM 03 ALU

Réf JM 03
ALU



PHOTO NON CONTRACTUELLE

Description :

Tranche d'âge : 3 à 12 ans
Encombrement hors tout : 8,00 x 3,61 m
Surface amortissante : 50 m²
Scellement niveau Ø : applicable

Hauteur de chute (HIC) : 0,90 et 1,50 m

Attention : selon EN 1176-3, version 2017, pt 4.8 ; la zone de sortie de glissière a une HIC de 1,00m, la surface amortissante doit donc être adaptée en conséquence

Structure :

- Structure en aluminium extrudé, épaisseur minimum 2 mm, revêtement époxy polyester, coloris chocolat et bleu ;
- Visserie INOX A2 pour l'assemblage de la structure en aluminium et visserie ZINGUEE pour l'assemblage des extrémités des cordes ;
- Élément de décor : plastique haute densité (HPDE), recyclable
- Éléments de marche et grimpe : plastique anti-dérapant noir 15mm, recyclable

Scellement :

Nombre de réservation : 19
Diamètre : 30 cm
Profondeur : 50 cm
Dosage béton : 300 kg/m³

SAVANA LEMUR

Réf 2933



PHOTO NON CONTRACTUELLE

Description :

Tranche d'âge : 2 à 8 ans
Encombrement hors tout : 2,15 x 3,92 m
Surface amortissante : 29,80 m²
Scellement niveau Ø : applicable

Hauteur de chute (HIC) : 0,90 m

Attention : selon EN 1176-3, version 2017, pt 4.8 ; la zone de sortie de glissière a une HIC de 1,00m, la surface amortissante doit donc être adaptée en conséquence

Structure :

- Structure en tube Inox diamètre 40,2 mm
- Visserie INOX A2 pour l'assemblage de la structure en Inox et visserie ZINGUEE pour l'assemblage des extrémités des cordes ;
- Élément de décor : plastique haute densité (HPDE) recyclable
- Éléments de marche et grimpe : plastique anti-dérapant noir 15mm, recyclable

Scellement :

Nombre de réservation : 10
Diamètre : 30 cm
Profondeur : 40 cm
Dosage béton : 300 kg/m³

SAVANA ORANG OUTAN

Réf 2934



PHOTO NON CONTRACTUELLE

Description :

Tranche d'âge : 2 à 12 ans

Encombrement hors tout : 5,62 x 4,69 m

Surface amortissante : 49 m²

Scellement niveau Ø : applicable

Hauteur de chute (HIC) : 0,90 m et 1,30 m

Attention : selon EN 1176-3, version 2017, pt 4.8 ;
la zone de sortie de glissière a une HIC de 1,00m,
la surface amortissante doit donc être adaptée en
conséquence

Structure :

- Structure en tube Inox diamètre 40,2 mm
- Visserie INOX A2 pour l'assemblage de la structure en Inox et visserie ZINGUEE pour l'assemblage des extrémités des cordes ;
- Élément de décor : compact imputrescible et HPDE.

Scellement :

Nombre de réservation : 15
Diamètre : 30 cm
Profondeur : 40 cm
Dosage béton : 300 kg/m³

SAVANA OUISTITI

Réf 2932



PHOTO NON CONTRACTUELLE

Description :

Tranche d'âge : 2 à 6 ans

Encombrement hors tout : 2,15 x 3,50 m

Surface amortissante : 28,70 m²

Scellement niveau Ø : applicable

Hauteur de chute (HIC) : 0,58 m

Attention : selon EN 1176-3, version 2017, pt 4.8 ;
la zone de sortie de glissière a une HIC de 1,00m,
la surface amortissante doit donc être adaptée en
conséquence

Structure :

- Structure en tube Inox diamètre 40,2 mm
- Visserie INOX A2 pour l'assemblage de la structure en Inox et visserie ZINGUEE pour l'assemblage des extrémités des cordes ;
- Élément de décor : plastique haute densité (HPDE) recyclable
- Éléments de marche et grimpe : plastique anti-dérapant noir 15mm, recyclable

Scellement :

Nombre de réservation : 10
Diamètre : 30 cm
Profondeur : 42 cm
Dosage béton : 300 kg/m³

SAVANA SAJOU

Réf 2928



PHOTO NON CONTRACTUELLE

Description :

Tranche d'âge : 2 à 8 ans

Encombrement hors tout : 3,45 x 5,62 m

Surface amortissante : 45,60 m²

Scellement niveau Ø : applicable

Hauteur de chute (HIC) : 1,27 m

Attention : selon EN 1176-3, version 2017, pt 4.8 ;
la zone de sortie de glissière a une HIC de 1,00m,
la surface amortissante doit donc être adaptée en
conséquence

Structure :

- Structure en tube Inox diamètre 40,2 mm
- Visserie INOX A2 pour l'assemblage de la structure en Inox et visserie ZINGUEE pour l'assemblage des extrémités des cordes ;
- Élément de décor plastique haute densité (HPDE) recyclable
- Éléments de marche et grimpe : plastique anti-dérapant noir 15mm , recyclable

Scellement :

Nombre de réservation : 17

Diamètre : 30 cm

Profondeur : 40 cm

Dosage béton : 300 kg/m³

LES
JEUX
DE RECRE

Jeu de récré BAC A SABLE

Réf 500/510



PHOTO NON CONTRACTUELLE

Description :

Tranche d'âge : 2 à 10 ans

Hauteur de chute (HIC) : 0,15 m

Encombrement hors tout : 2 x 2 m réf. 500 / 3 x 3 m réf. 510

Hauteur 15 cm

Structure :

- Essence PIN NORD ROUGE origine FINLANDE et/ou SUEDE, catégorie 5, gage de stabilité et de haute résistance ;
- Traitement autoclave sous pression, classe 4, solution aqueuse sans chrome ni arsenic ;
- Visserie INOX A2 pour l'assemblage des bois ;
- Élément de décor : plastique haute densité (HPDE) recyclable

Option bâche PVC

Scellement :

Nombre de réservation : 4

Diamètre : 30 cm

Profondeur : 30 cm

Dosage béton : 300 kg/m³

BACHE BAC A SABLE

Réf 505/515



Description :

- Bache en PVC format 2 x 2 M ou 3 x 3 M
- vernis biface, brillant coloris sable
- Poids : 680g/M²
- Tenue au froid : -40° C
- Tenue à la chaleur : +70° C
- Fournie avec sandow et poulies de fixation sur bac à sable

BAC A SABLE 2 M AVEC COUVERTURE HPDE

Réf 500CR



PHOTO NON CONTRACTUELLE

Description :

- Embase en massif pin sylvestre SUEDE, certifié PEFC, raboté 4 faces section 66x145 mm autoclave classe 4
- 2 longueurs de 4 m
- 2 longueurs de 1.80 m
- Espace de stockage de sable : 2.10x1.80, hauteur 200 mm, soit 0.75 m³ non fourni ;
- Chemin support de rail section 90x66 mm en massif pin sylvestre SUEDE, certifié PEFC, raboté 4 faces autoclave classe 4 ;
- 8 galets de guidage diamètre 100 ou 120 mm sur axe tourné en acier ;
- Cadre de couverture en massif pin sylvestre SUEDE, certifié PEFC, raboté 4 faces section 66x66 mm autoclave classe 4 ;
- Couverture en HPDE 10 mm avec gravure ludique ;
- Ensemble de protection carénage anti coincement de doigt en compact 10 mm ;
- Verrouillage position ouverte et position fermée ;
- Visserie inox ;
- La réalisation d'une dalle béton de réception 4.10 x 2.10 m sera nécessaire. Elle devra être plane ;
- Eléments livrés pré-montés sur palette longueur 4 m x 1.60 m. Livraison par affrètement par semi remorque. Moyen de déchargement à prévoir la livraison.
Pas de hayon possible.

Jeu de récré FILOU

Réf 2905



PHOTO NON CONTRACTUELLE

Description :

Tranche d'âge : 4 à 12 ans

Encombrement hors tout : 0,85 x 1,65 m

Surface amortissante : non nécessaire

Scellement niveau Ø : applicable

Structure :

- Essence PIN NORD ROUGE origine FINLANDE et/ou SUEDE, catégorie 5, gage de stabilité et de haute résistance ;
- Traitement autoclave sous pression, classe 4, solution aqueuse sans chrome ni arsenic ;
- Visserie INOX A2 pour l'assemblage des bois et visserie ZINGUEE pour l'assemblage du Filou ;
- Elément de décor : plastique haute densité (HPDE) recyclable

Scellement :

Nombre de réservation : 2

Diamètre : 40 cm

Profondeur : 50 cm

Dosage béton : 300 kg/m³

Jeu de récré
Jeu de palets géants

Ref 2950

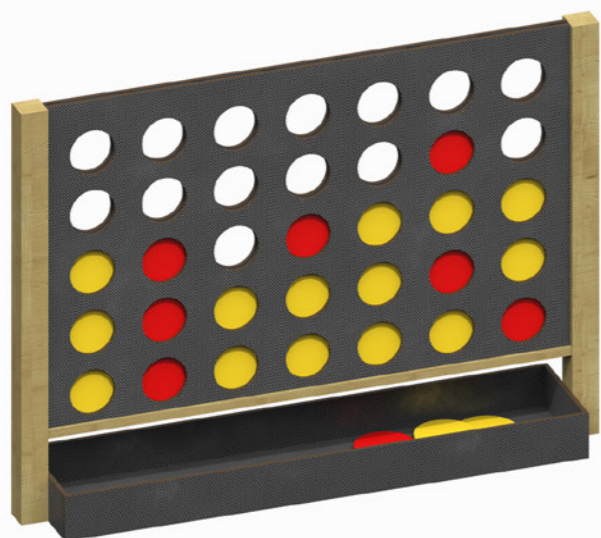

PHOTO NON CONTRACTUELLE

Description :

- Hauteur hors sol : 1,37 m
- Largeur : 1,93 m
- Panneau antidérapant ép.15 mm pour l'habillage et le bac de réception
- Poteau section 90 x 90 mm

- Palets HPDE 10mm
- Livré à poser
- Visserie INOX A2

Structure de construction :

- Essence PIN NORD ROUGE origine FINLANDE et/ou SUEDE, catégorie 5, gage de stabilité et de haute résistance ;
- Traitement autoclave sous pression, classe 4, solution aqueuse sans chrome ni arsenic.

Jeu de récré
PANNEAU ARDOISE

Ref 9068



PHOTO NON CONTRACTUELLE

Description :

- Hauteur hors sol : 1,55 m
- Largeur : 0,85 m
- Dimensions d'affichage : 0,7 x 0,7 m
- Panneau en HPDE ép.10 mm, effaçable avec un chiffon humide

- Livré à sceller sur platines
- Visserie INOX A2
- Fourni sans craie

Panneau sur mesure, nous consulter

Structure :

- Essence PIN NORD ROUGE origine FINLANDE et/ou SUEDE, catégorie 5, gage de stabilité et de haute résistance ;
- Traitement autoclave sous pression, classe 4, solution aqueuse sans chrome ni arsenic ;
- Visserie INOX A2 pour l'assemblage des bois et visserie ZINGUEE pour l'assemblage des extrémités des cordes ;
- Elément de décor : plastique haute densité (HPDE) recyclable

LES TOBOGGANS

TOBOGGAN Ø.90 M

Ref 2090



PHOTO NON CONTRACTUELLE

Description :

Tranche d'âge : 2 à 7 ans
Encombrement hors tout : 2,85 x 1,20 m
Surface amortissante : 21,50 m²
Scellement niveau Ø : non applicable

Hauteur de chute (HIC) : 0,90 m

Attention : selon EN 1176-3, version 2017, pt 4.8 ;
la zone de sortie de glissière a une HIC de 1,00m,
la surface amortissante doit donc être adaptée en
conséquence

Structure :

- Essence PIN NORD ROUGE origine FINLANDE et/ou SUEDE, catégorie 5, gage de stabilité et de haute résistance ;
- Traitement autoclave sous pression, classe 4, solution aqueuse sans chrome ni arsenic ;
- Visserie INOX A2 pour l'assemblage des bois;
- Élément de décor : plastique haute densité (HPDE) recyclable

Scellement :

Nombre de réservation : 8
Diamètre : 30 cm
Profondeur : 50 cm
Dosage béton : 300 kg/m³

TOBOGGAN 1.10 M

Ref 2110



PHOTO NON CONTRACTUELLE

Description :

Tranche d'âge : 3 à 8 ans

Encombrement hors tout : 3,30 x 1,24 m

Surface amortissante : 23,70 m²

Scellement niveau Ø : Non applicable

Hauteur de chute (HIC) : 1,10 m

Structure :

- Essence PIN NORD ROUGE origine FINLANDE et/ou SUEDE, catégorie 5, gage de stabilité et de haute résistance ;
- Traitement autoclave sous pression, classe 4, solution aqueuse sans chrome ni arsenic ;
- Visserie INOX A2 pour l'assemblage des bois ;
- Élément de décor : plastique haute densité (HPDE) recyclable

Scellement :

Nombre de réservation : 8
Diamètre : 30 cm
Profondeur : 50 cm
Dosage béton : 300 kg/m³

TOBOGGAN 1.30 M

Ref 2130



PHOTO NON CONTRACTUELLE

Description :

Tranche d'âge : 3 à 8 ans

Encombrement hors tout : 3,76 x 1,36 m

Surface amortissante : 26,40 m²

Scellement niveau Ø : Non applicable

Hauteur de chute (HIC) : 1,30 m

Structure :

- Essence PIN NORD ROUGE origine FINLANDE et/ou SUEDE, catégorie 5, gage de stabilité et de haute résistance ;
- Traitement autoclave sous pression, classe 4, solution aqueuse sans chrome ni arsenic ;
- Visserie INOX A2 pour l'assemblage des bois ;
- Élément de décor : plastique haute densité (HPDE) recyclable

Scellement :

Nombre de réservation : 8
Diamètre : 30 cm
Profondeur : 50 cm
Dosage béton : 300 kg/m³

LES JEUX MODULAIRES MATERNELLE

JA 01

Ref JA 01



PHOTO NON CONTRACTUELLE

Description :

Tranche d'âge : 2 à 6 ans
Encombrement hors tout : 2,61 x 1,63 m
Surface amortissante : 22,35 m²
Scellement niveau Ø : applicable

Hauteur de chute (HIC) : 0,90 m

Attention : selon EN 1176-3, version 2017, pt 4.8 ;
la zone de sortie de glissière a une HIC de 1,00m,
la surface amortissante doit donc être adaptée en
conséquence

Structure :

- Essence PIN NORD ROUGE origine FINLANDE et/ou SUEDE, catégorie 5, gage de stabilité et de haute résistance ;
- Traitement autoclave sous pression, classe 4, solution aqueuse sans chrome ni arsenic ;
- Visserie INOX A2 pour l'assemblage des bois;
- Élément de décor : plastique haute densité (HPDE), recyclable
- Éléments de marche et grimpe : plastique anti-dérapant noir 15mm, recyclable

Scellement :

Nombre de réservation : 8
Diamètre : 30 cm
Profondeur : 50 cm
Dosage béton : 300 kg/m³

JA 02

Ref JA 02



PHOTO NON CONTRACTUELLE

Description :

Tranche d'âge : 2 à 6 ans
 Encombrement hors tout : 3,50 x 2,70 m
 Surface amortissante : 30,15 m²
 Scellement niveau Ø : applicable

Hauteur de chute (HIC) : 0,90 m

Attention : selon EN 1176-3, version 2017, pt 4.8 ;
 la zone de sortie de glissière a une HIC de 1.00m,
 la surface amortissante doit donc être adaptée en
 conséquence

Structure :

- Essence PIN NORD ROUGE origine FINLANDE et/ou SUEDE, catégorie 5, gage de stabilité et de haute résistance ;
- Traitement autoclave sous pression, classe 4, solution aqueuse sans chrome ni arsenic ;
- Visserie INOX A2 pour l'assemblage des bois et visserie ZINGUEE pour l'assemblage des extrémités des cordes ;
- Élément de décor : plastique haute densité (HPDE), recyclable
- Éléments de marche et grimpe : plastique anti-dérapant noir 15mm, recyclable

Scellement :

Nombre de réservation : 12
 Diamètre : 30 cm
 Profondeur : 37 et 40 cm
 Dosage béton : 300 kg/m³

JA 03

Ref JA 03



PHOTO NON CONTRACTUELLE

Description :

Tranche d'âge : 2 à 6 ans
 Encombrement hors tout : 4,60 x 3,62 m
 Surface amortissante : 37,45 m²
 Scellement niveau Ø : applicable

Hauteur de chute (HIC) : 0,90 m

Attention : selon EN 1176-3, version 2017, pt 4.8 ;
 la zone de sortie de glissière a une HIC de 1.00m,
 la surface amortissante doit donc être adaptée en
 conséquence

Structure :

- Essence PIN NORD ROUGE origine FINLANDE et/ou SUEDE, catégorie 5, gage de stabilité et de haute résistance ;
- Traitement autoclave sous pression, classe 4, solution aqueuse sans chrome ni arsenic ;
- Visserie INOX A2 pour l'assemblage des bois et visserie ZINGUEE pour l'assemblage des extrémités des cordes ;
- Élément de décor : plastique haute densité (HPDE), recyclable
- Éléments de marche et grimpe : plastique anti-dérapant noir 15mm, recyclable

Scellement :

Nombre de réservation : 16
 Diamètre : 30 cm
 Profondeur : 37 et 40 cm
 Dosage béton : 300 kg/m³

JA 05

Ref JA 05



PHOTO NON CONTRACTUELLE

Description :

Tranche d'âge : 2 à 6 ans
 Encombrement hors tout : 4,05 x 1,45 m
 Surface amortissante : 28 m²
 Scellement niveau Ø : applicable

Hauteur de chute (HIC) : 0,90 m

Attention : selon EN 1176-3, version 2017, pt 4.8 ;
 la zone de sortie de glissière a une HIC de 1.00m,
 la surface amortissante doit donc être adaptée en
 conséquence

Structure :

- Essence PIN NORD ROUGE origine FINLANDE et/ou SUEDE, catégorie 5, gage de stabilité et de haute résistance ;
- Traitement autoclave sous pression, classe 4, solution aqueuse sans chrome ni arsenic ;
- Visserie INOX A2 pour l'assemblage des bois et visserie ZINGUEE pour l'assemblage des extrémités des cordes ;
- Élément de décor : plastique haute densité (HPDE), recyclable
- Éléments de marche et grimpe : plastique anti-dérapant noir 15mm, recyclable

Scellement :

Nombre de réservation : 11
 Diamètre : 30 cm
 Profondeur : 50 cm
 Dosage béton : 300 kg/m³

JA 07

Ref JA 07



PHOTO NON CONTRACTUELLE

Description :

Tranche d'âge : 2 à 6 ans
 Encombrement hors tout : 3,48 x 2,83 m
 Surface amortissante : 36,85 m²
 Scellement niveau Ø : applicable

Hauteur de chute (HIC) : 0,90 m

Attention : selon EN 1176-3, version 2017, pt 4.8 ;
 la zone de sortie de glissière a une HIC de 1.00m,
 la surface amortissante doit donc être adaptée en
 conséquence

Structure :

- Essence PIN NORD ROUGE origine FINLANDE et/ou SUEDE, catégorie 5, gage de stabilité et de haute résistance ;
- Traitement autoclave sous pression, classe 4, solution aqueuse sans chrome ni arsenic ;
- Visserie INOX A2 pour l'assemblage des bois et visserie ZINGUEE pour l'assemblage des extrémités des cordes ;
- Élément de décor : plastique haute densité (HPDE), recyclable
- Éléments de marche et grimpe : plastique anti-dérapant noir 15mm, recyclable

Scellement :

Nombre de réservation : 17
 Diamètre : 30 cm
 Profondeur : 37 et 40 cm
 Dosage béton : 300 kg/m³

JA 08

Ref JA 08



PHOTO NON CONTRACTUELLE

Description :

Tranche d'âge : 2 à 6 ans
 Encombrement hors tout : 3,75 x 2,61 m
 Surface amortissante : 33,70 m²
 Scellement niveau Ø : applicable

Hauteur de chute (HIC) : 0,90 m

Attention : selon EN 1176-3, version 2017, pt 4.8 ;
 la zone de sortie de glissière a une HIC de 1.00m,
 la surface amortissante doit donc être adaptée en
 conséquence

Structure :

- Essence PIN NORD ROUGE origine FINLANDE et/ou SUEDE, catégorie 5, gage de stabilité et de haute résistance ;
- Traitement autoclave sous pression, classe 4, solution aqueuse sans chrome ni arsenic ;
- Visserie INOX A2 pour l'assemblage des bois et visserie ZINGUEE pour l'assemblage des extrémités des cordes ;
- Élément de décor : plastique haute densité (HPDE), recyclable
- Éléments de marche et grimpe : plastique anti-dérapant noir 15mm, recyclable

Scellement :

Nombre de réservation : 15
 Diamètre : 30 cm
 Profondeur : 37 et 40 cm
 Dosage béton : 300 kg/m³

JA 09

Ref JA 09



PHOTO NON CONTRACTUELLE

Description :

Tranche d'âge : 2 à 6 ans
 Encombrement hors tout : 8,64 x 6,80 m
 Surface amortissante : 40,55 m²
 Scellement niveau Ø : applicable

Hauteur de chute (HIC) : 0,90 m

Attention : selon EN 1176-3, version 2017, pt 4.8 ;
 la zone de sortie de glissière a une HIC de 1.00m,
 la surface amortissante doit donc être adaptée en
 conséquence

Structure :

- Essence PIN NORD ROUGE origine FINLANDE et/ou SUEDE, catégorie 5, gage de stabilité et de haute résistance ;
- Traitement autoclave sous pression, classe 4, solution aqueuse sans chrome ni arsenic ;
- Visserie INOX A2 pour l'assemblage des bois et visserie ZINGUEE pour l'assemblage des extrémités des cordes ;
- Élément de décor : plastique haute densité (HPDE), recyclable
- Éléments de marche et grimpe : plastique anti-dérapant noir 15mm, recyclable

Scellement :

Nombre de réservation : 15
 Diamètre : 30 cm
 Profondeur : 37 et 40 cm
 Dosage béton : 300 kg/m³

LES JEUX MODULAIRES MOYEN

JM 01

Ref JM 01



PHOTO NON CONTRACTUELLE

Description :

Tranche d'âge : 3 à 12 ans
Encombrement hors tout : 8,00 x 7,31 m
Surface amortissante : 74,08 m²
Scellement niveau Ø : applicable

Hauteur de chute (HIC) : 0,90 et 1,50 m

Attention : selon EN 1176-3, version 2017, pt 4.8 ; la zone de sortie de glissière a une HIC de 1,00m, la surface amortissante doit donc être adaptée en conséquence

Structure :

- Essence PIN NORD ROUGE origine FINLANDE et/ou SUEDE, catégorie 5, gage de stabilité et de haute résistance ;
- Traitement autoclave sous pression, classe 4, solution aqueuse sans chrome ni arsenic ;
- Visserie INOX A2 pour l'assemblage des bois et visserie ZINGUÉE pour l'assemblage des extrémités des cordes ;
- Élément de décor : plastique haute densité (HPDE), recyclable
- Éléments de marche et grimpe : plastique anti-dérapant noir 15mm, recyclable

Scellement :

Nombre de réservation : 32
Diamètre : 30 cm
Profondeur : 37 et 40 cm
Dosage béton : 300 kg/m³

JM 03

Ref JM 03



PHOTO NON CONTRACTUELLE

Description :

Tranche d'âge : 3 à 12 ans
Encombrement hors tout : 8,00 x 3,61 m
Surface amortissante : 50 m²
Scellement niveau Ø : applicable

Hauteur de chute (HIC) : 0,90 et 1,50 m

Attention : selon EN 1176-3, version 2017, pt 4.8 ; la zone de sortie de glissière a une HIC de 1,00m, la surface amortissante doit donc être adaptée en conséquence

Structure :

- Essence PIN NORD ROUGE origine FINLANDE et/ou SUEDE, catégorie 5, gage de stabilité et de haute résistance ;
- Traitement autoclave sous pression, classe 4, solution aqueuse sans chrome ni arsenic ;
- Visserie INOX A2 pour l'assemblage des bois et visserie ZINGUEE pour l'assemblage des extrémités des cordes ;
- Élément de décor : plastique haute densité (HPDE), recyclable
- Éléments de marche et grimpe : plastique anti-dérapant noir 15mm, recyclable

Scellement :

Nombre de réservation : 19
Diamètre : 30 cm
Profondeur : 37 et 40 cm
Dosage béton : 300 kg/m³

GAMME
PMR

PORTIQUE ALADIN

Réf 6410



PHOTO NON CONTRACTUELLE

Description :

Tranche d'âge : 2 à 10 ans

Encombrement hors tout : 3,40 x 1,60 m

Surface amortissante : 15 m² (sol meuble) et 17 m² (sol souple)

Scellement niveau Ø : non applicable

Structure :

- Essence PIN NORD ROUGE origine FINLANDE et/ou SUEDE, catégorie 5, gage de stabilité et de haute résistance ;
- Traitement autoclave sous pression, classe 4, solution aqueuse sans chrome ni arsenic ;
- Visserie INOX A2 pour l'assemblage des bois et visserie ZINGUEE pour l'assemblage des extrémités des cordes ;
- Élément de décor : plastique haute densité (HPDE), recyclable

Suite aux recommandations données au 4.2.8.2.1 de l'EN 1176-1 : 2017

il convient d'installer des délimitations telles que des clôtures ou de matérialiser par une couleur au sol.

Scellement :

Nombre de réservation : 4

Diamètre : 40 cm

Profondeur : 70 cm

Dosage béton : 300 kg/m³

PORTIQUE ALADIN POUTRE ACIER

Réf 6411A



PHOTO NON CONTRACTUELLE

Description :

Tranche d'âge : 2 à 10 ans

Encombrement hors tout : 2,85 x 1,20 m

Surface amortissante : 15 m² (sol meuble) et 17 m² (sol souple)

Scellement niveau Ø : non applicable

Structure :

- Poteau : section 90 X 90 Essence PIN NORD ROUGE origine FINLANDE et/ou SUEDE, catégorie 5, gage de stabilité et de haute résistance ;
- Poutre horizontale : tube 100 X 50, ép. 5 mm revêtu époxy jaune
- Traitement autoclave sous pression, classe 4, solution aqueuse sans chrome ni arsenic ;
- Visserie INOX A2 pour l'assemblage des bois et visserie ZINGUEE pour l'assemblage des extrémités des cordes ;
- Élément de décor : plastique haute densité (HPDE), recyclable

Suite aux recommandations données au 4.2.8.2.1 de l'EN 1176-1 : 2017

il convient d'installer des délimitations telles que des clôtures ou de matérialiser par une couleur au sol.

Scellement :

Nombre de réservation : 4

Diamètre : 30 cm

Profondeur : 50 cm

Dosage béton : 300 kg/m³

LES ACCESSOIRES

CLOTURE AIRE DE JEUX

Réf 9378

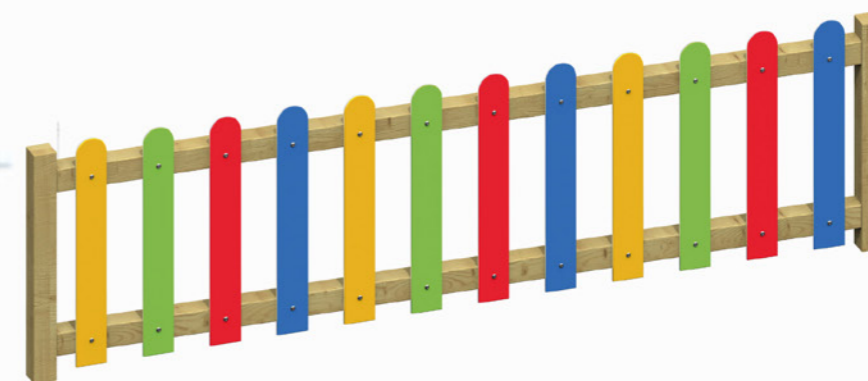

PHOTO NON CONTRACTUELLE

Description module :

- Hauteur hors sol : 0,75 m
- Lames en HPDE 10 mm: 660 x 90 mm
- Lames tête arrondie
- Poteau et traverse section 68 x 68 mm
- Livré en module longueur 2,5 m

- Livrée montée à sceller
- Visserie INOX A2
- Montage à niveau \emptyset possible

Description portillon :

- Hauteur hors sol : 0,75 m
- Lames en HPDE 10 mm: 660 x 90 mm
- Lames tête arrondie
- Largeur : 1,20 m

- Ouverture par 2 pentures sur gond \emptyset 12 mm
- Verrou type box

Structure de construction :

- Essence PIN NORD ROUGE origine FINLANDE et/ou SUEDE, catégorie 5, gage de stabilité et de haute résistance ;
Traitement autoclave sous pression, classe 4, solution aqueuse sans chrome ni arsenic

LES PANNEAUX AGE

PANNEAU NUAGE

Ref 9095

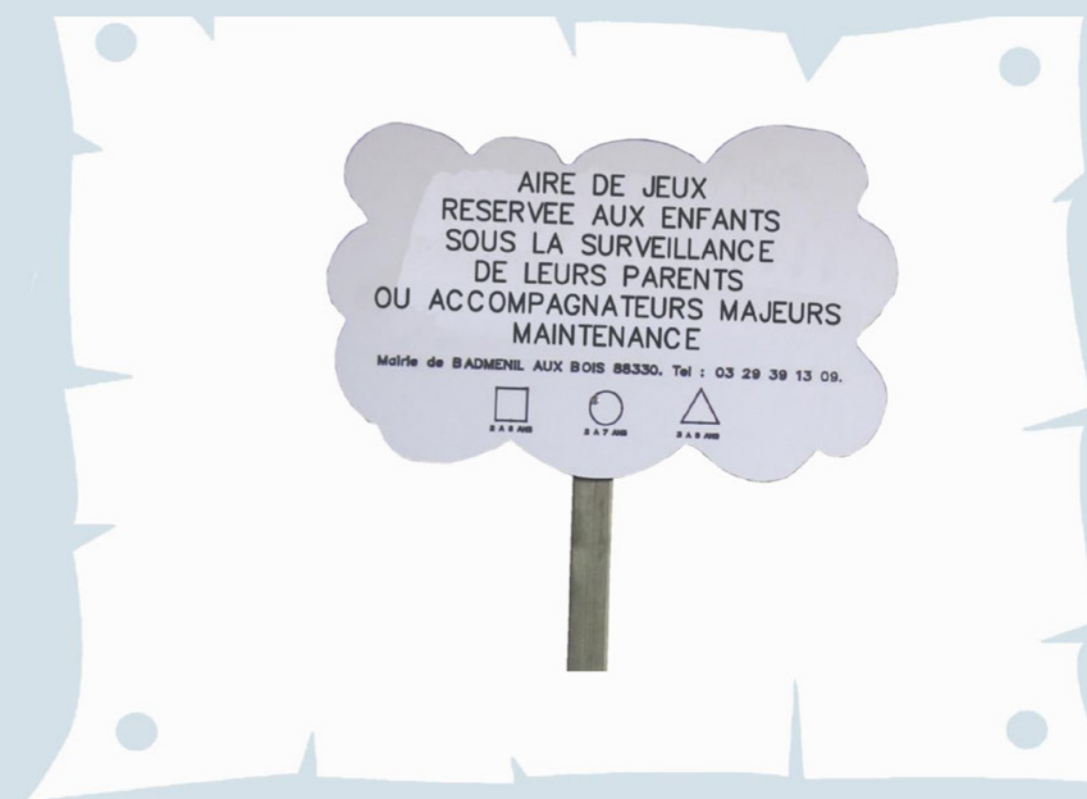

Description :

- Hauteur : 1,50 m
- Poteau section 66 x 44 mm
- Panneau en HPDE ép.10 mm, gravé
- Texte unique

- Livré à sceller
- Visserie INOX A2

Remarque :

Pour une aire avec plusieurs jeux :
Le panneau nuage multi tranche
avec picto

Structure :

- Essence PIN NORD ROUGE origine FINLANDE et/ou SUEDE, catégorie 5, gage de stabilité et de haute résistance ;
- Traitement autoclave sous pression, classe 4, solution aqueuse sans chrome ni arsenic ;
- Visserie INOX A2 pour l'assemblage des bois et visserie ZINGUEE pour l'assemblage des extrémités des cordes ;
- Élément de décor : plastique haute densité (HPDE) recyclable

Scellement :

Nombre de réservation : 1
Diamètre : 40 cm
Profondeur : 40 cm
Dosage béton : 300 kg/m³

PANNEAU ANIMAL

Ref 9405



Modèle en HPDE coloris Marron

Description :

- Hauteur figurine : 0,49 m
- Poteau section 66 x 44 mm, lg 1.50 m
- Panneau en HPDE gravé ép.10 mm
- Texte unique
- Livré à sceller
- Visserie INOX A2
- Coloris : jaune, vert golden, marron ou blanc (au choix)

Structure :

- Essence PIN NORD ROUGE origine FINLANDE et/ou SUEDE, catégorie 5, gage de stabilité et de haute résistance ;
- Traitement autoclave sous pression, classe 4, solution aqueuse sans chrome ni arsenic ;
- Visserie INOX A2 pour l'assemblage des bois et visserie ZINGUEE pour l'assemblage des extrémités des cordes ;
- Élément de décor : plastique haute densité (HPDE) recyclable

Scellement :

Nombre de réservation : 1
Diamètre : 40 cm
Profondeur : 40 cm
Dosage béton : 300 kg/m³

PANNEAU INTERDICTION DE FUMER

Ref 9411



Description :

- Panneaux en PVC expansé 8 mm imprimé
- Format 300 x 230 mm
- Texte unique
- Livré à poser
- Visserie INOX A2

Structure :

- Essence PIN NORD ROUGE origine FINLANDE et/ou SUEDE, catégorie 5, gage de stabilité et de haute résistance ;
- Traitement autoclave sous pression, classe 4, solution aqueuse sans chrome ni arsenic ;
- Visserie INOX A2 pour l'assemblage des bois et visserie ZINGUEE pour l'assemblage des extrémités des cordes ;
- Élément de décor : plastique haute densité (HPDE) recyclable.

Scellement :

Nombre de réservation : 1
Diamètre : 40 cm
Profondeur : 40 cm
Dosage béton : 300 kg/m³

PANNEAU ANIMAL AVEC INTERDICTION DE FUMER

Ref 9412



Le modèle est en HPDE blanc.

Description :

- Hauteur figurine : 0,49 m
 - Poteau section 66 x 44 mm, lg 1.50 m
 - Panneau en HPDE gravé ép.10 mm
 - Texte unique
- Livré à sceller
 - Visserie INOX A2
 - Coloris : jaune, vert golden, marron ou blanc (au choix)

Structure :

- Essence PIN NORD ROUGE origine FINLANDE et/ou SUEDE, catégorie 5, gage de stabilité et de haute résistance ;
- Traitement autoclave sous pression, classe 4, solution aqueuse sans chrome ni arsenic ;
- Visserie INOX A2 pour l'assemblage des bois et visserie ZINGUEE pour l'assemblage des extrémités des cordes ;
- Élément de décor : plastique haute densité (HPDE) recyclable

Scellement :
Nombre de réservation : 1
Diamètre : 40 cm
Profondeur : 40 cm
Dosage béton : 300 kg/m³

LES
JEUX SUR
RESSORT
1 PLACE

BIDOLLON

Réf 1701

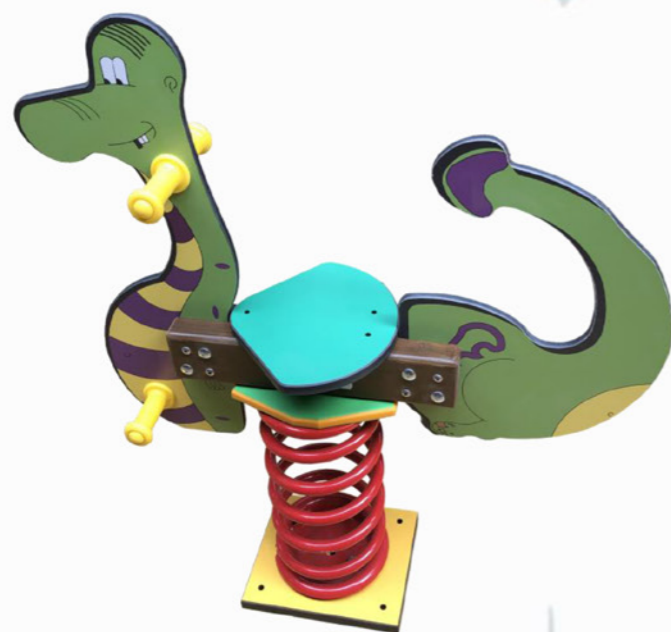

PHOTO NON CONTRACTUELLE

Description :

Tranche d'âge : 2 à 6 ans

Encombrement hors tout : 1 x 0,22 m

Surface amortissante : 7.75 m²

Scellement niveau Ø : applicable

Structure :

- Motif en compact ép.12 mm, sérigraphié 2 faces, garantie 5 ans ou sur vinyle collé, tenue 5 ans ;
- Élément de liaison en PIN ROUGE NORD origine FINLANDE et/ou SUEDE, traitement autoclave sous pression, classe 3, solution aqueuse sans chrome ni arsenic ;
- Visserie galvanisée ;
- Livré avec 3 platines de scellement longueur 400 mm ;
- Ressort diamètre extérieur 170 mm, hauteur 400 mm, fil diamètre 17,5 mm

Hauteur de chute (HIC) : 0,60 m

Scellement :

Nombre de réservation : 1
Diamètre : 100 X 100 cm
Profondeur : 40 cm
Dosage béton : 300 kg/m³

CHAT SOURIS

Réf 1702



PHOTO NON CONTRACTUELLE

Description :

Tranche d'âge : 2 à 6 ans

Encombrement hors tout : 1 x 0,22 m

Surface amortissante : 7.75 m²

Scellement niveau Ø : applicable

Structure :

- Motif en compact ép.12 mm, sérigraphié 2 faces, garantie 5 ans ou sur vinyle collé, tenue 5 ans ;
- Élément de liaison en PIN ROUGE NORD origine FINLANDE et/ou SUEDE, traitement autoclave sous pression, classe 3, solution aqueuse sans chrome ni arsenic ;
- Visserie galvanisée ;
- Livré avec 3 platines de scellement longueur 400 mm ;
- Ressort diamètre extérieur 170 mm, hauteur 400 mm, fil diamètre 17,5 mm

Hauteur de chute (HIC) : 0,60 m

Scellement :

Nombre de réservation : 1
Diamètre : 100 X 100 cm
Profondeur : 40 cm
Dosage béton : 300 kg/m³

ROSALIE

Réf 1703



PHOTO NON CONTRACTUELLE

Description :

Tranche d'âge : 2 à 6 ans

Encombrement hors tout : 1 x 0,22 m

Surface amortissante : 7,75 m²

Scellement niveau Ø : applicable

Structure :

- Motif : en compact épaisseur 12mm sérigraphié 2 faces, garantie 5 ans ou sur vinyle collé, tenue 5 ans ;
- Élément de liaison en PIN ROUGE NORD origine FINLANDE et/ou SUEDE, traitement autoclave sous pression, classe 3, solution aqueuse sans chrome ni arsenic ;
- Visserie galvanisée ;
- Livré avec 3 platines de scellement longueur 400 mm ;
- Ressort diamètre extérieur 170 mm, hauteur 400 mm, fil diamètre 17,5 mm

Hauteur de chute (HIC) : 0,60 m

Scellement :

Nombre de réservation : 1

Diamètre : 100 X 100 cm

Profondeur : 40 cm

Dosage béton : 300 kg/m³

CHEVAL

Réf 1725



PHOTO NON CONTRACTUELLE

Description :

Tranche d'âge : 2 à 6 ans

Encombrement hors tout : 1 x 0,27 m

Surface amortissante : 7,90 m²

Scellement niveau Ø : applicable

Structure :

- Lamellé collé épaisseur 70 mm, Essence PIN NORD ROUGE origine FINLANDE et/ou SUEDE, catégorie 5, gage de stabilité et de haute résistance ;
- Traitement autoclave sous pression, classe 4, solution aqueuse sans chrome ni arsenic ;
- Visserie INOX A2 pour l'assemblage des bois et des éléments en HPDE et visserie ZINGUEE pour l'assemblage des poignées ;
- Élément de décor : plastique haute densité (HPDE) recyclable

Hauteur de chute (HIC) : 0,60 m

Scellement :

Nombre de réservation : 1

Diamètre : 100 X 100 cm

Profondeur : 40 cm

Dosage béton : 300 kg/m³

ZEBRE

Réf 1726



PHOTO NON CONTRACTUELLE

Description :

Tranche d'âge : 2 à 6 ans

Encombrement hors tout : 1 x 0,27 m

Surface amortissante : 7,90 m²

Scellement niveau Ø : applicable

Structure :

- Lamellé collé épaisseur 70 mm, Essence PIN NORD ROUGE origine FINLANDE et/ou SUEDE, catégorie 5, gage de stabilité et de haute résistance ;
- Traitement autoclave sous pression, classe 4, solution aqueuse sans chrome ni arsenic ;
- Visserie INOX A2 pour l'assemblage des bois et des éléments en HPDE et visserie ZINGUEE pour l'assemblage des poignées ;
- Élément de décor : plastique haute densité (HPDE) recyclable

Hauteur de chute (HIC) : 0,60 m

Scellement :

Nombre de réservation : 1

Diamètre : 100 X 100 cm

Profondeur : 40 cm

Dosage béton : 300 kg/m³

PANDA

Réf 1727



PHOTO NON CONTRACTUELLE

Description :

Tranche d'âge : 2 à 6 ans

Encombrement hors tout : 1 x 0,27 m

Surface amortissante : 7,90 m²

Scellement niveau Ø : applicable

Structure :

- Lamellé collé épaisseur 70 mm, Essence PIN NORD ROUGE origine FINLANDE et/ou SUEDE, catégorie 5, gage de stabilité et de haute résistance ;
- Traitement autoclave sous pression, classe 4, solution aqueuse sans chrome ni arsenic ;
- Visserie INOX A2 pour l'assemblage des bois et des éléments en HPDE et visserie ZINGUEE pour l'assemblage des poignées ;
- Élément de décor : plastique haute densité (HPDE) recyclable

Hauteur de chute (HIC) : 0,60 m

Scellement :

Nombre de réservation : 1

Diamètre : 100 X 100 cm

Profondeur : 40 cm

Dosage béton : 300 kg/m³

ELEPHANT

Réf 1728



PHOTO NON CONTRACTUELLE

Description :

Tranche d'âge : 2 à 6 ans

Encombrement hors tout : 1 x 0,27 m

Surface amortissante : 7,90 m²

Scellement niveau Ø : applicable

Structure :

- Lamellé collé épaisseur 70 mm, Essence PIN NORD ROUGE origine FINLANDE et/ou SUEDE, catégorie 5, gage de stabilité et de haute résistance ;
- Traitement autoclave sous pression, classe 4, solution aqueuse sans chrome ni arsenic ;
- Visserie INOX A2 pour l'assemblage des bois et des éléments en HPDE et visserie ZINGUEE pour l'assemblage des poignées ;
- Élément de décor : plastique haute densité (HPDE) recyclable

Hauteur de chute (HIC) : 0,60 m

Scellement :

Nombre de réservation : 1

Diamètre : 100 X 100 cm

Profondeur : 40 cm

Dosage béton : 300 kg/m³

DAUPHIN

Réf 1729



PHOTO NON CONTRACTUELLE

Description :

Tranche d'âge : 2 à 6 ans

Encombrement hors tout : 1 x 0,27 m

Surface amortissante : 7,90 m²

Scellement niveau Ø : applicable

Structure :

- Lamellé collé épaisseur 70 mm, Essence PIN NORD ROUGE origine FINLANDE et/ou SUEDE, catégorie 5, gage de stabilité et de haute résistance ;
- Traitement autoclave sous pression, classe 4, solution aqueuse sans chrome ni arsenic ;
- Visserie INOX A2 pour l'assemblage des bois et des éléments en HPDE et visserie ZINGUEE pour l'assemblage des poignées ;
- Élément de décor : plastique haute densité (HPDE) recyclable

Hauteur de chute (HIC) : 0,60 m

Scellement :

Nombre de réservation : 1

Diamètre : 100 X 100 cm

Profondeur : 40 cm

Dosage béton : 300 kg/m³

DINOSAURE

Réf 1730



PHOTO NON CONTRACTUELLE

Description :

Tranche d'âge : 2 à 6 ans

Encombrement hors tout : 1 x 0,27 m

Surface amortissante : 7,90 m²

Scellement niveau Ø : applicable

Structure :

- Lamellé collé épaisseur 70 mm, Essence PIN NORD ROUGE origine FINLANDE et/ou SUEDE, catégorie 5, gage de stabilité et de haute résistance ;
- Traitement autoclave sous pression, classe 4, solution aqueuse sans chrome ni arsenic ;
- Visserie INOX A2 pour l'assemblage des bois et des éléments en HPDE et visserie ZINGUEE pour l'assemblage des poignées ;
- Élément de décor : plastique haute densité (HPDE) recyclable

Hauteur de chute (HIC) : 0,60 m

Scellement :

Nombre de réservation : 1

Diamètre : 100 X 100 cm

Profondeur : 40 cm

Dosage béton : 300 kg/m³

SCOOTER

Réf 1731



PHOTO NON CONTRACTUELLE

Description :

Tranche d'âge : 2 à 6 ans

Encombrement hors tout : 1 x 0,27 m

Surface amortissante : 7,90 m²

Scellement niveau Ø : applicable

Structure :

- Lamellé collé épaisseur 70 mm, Essence PIN NORD ROUGE origine FINLANDE et/ou SUEDE, catégorie 5, gage de stabilité et de haute résistance ;
- Traitement autoclave sous pression, classe 4, solution aqueuse sans chrome ni arsenic ;
- Visserie INOX A2 pour l'assemblage des bois et des éléments en HPDE et visserie ZINGUEE pour l'assemblage des poignées ;
- Élément de décor : plastique haute densité (HPDE) recyclable

Hauteur de chute (HIC) : 0,60 m

Scellement :

Nombre de réservation : 1

Diamètre : 100 X 100 cm

Profondeur : 40 cm

Dosage béton : 300 kg/m³

NATURA KENNY BIKE

Réf 1665

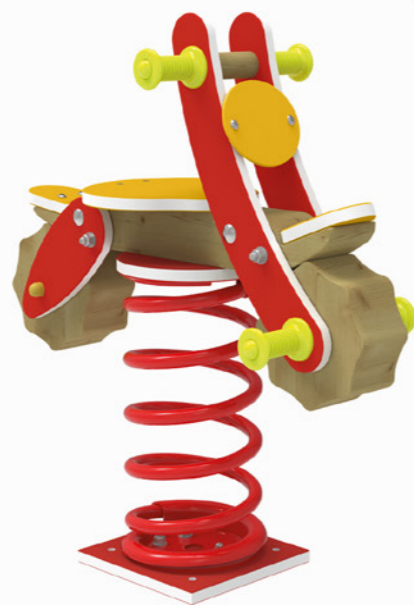

PHOTO NON CONTRACTUELLE

Description :

Tranche d'âge : 2 à 8 ans

Encombrement hors tout : 0,65 x 0,35 m

Surface amortissante : 7.90 m²

Scellement niveau Ø : applicable

Structure :

- Lamellé collé épaisseur 70 mm, Essence PIN NORD ROUGE origine FINLANDE et/ou SUEDE, catégorie 5, gage de stabilité et de haute résistance ;
- Traitement autoclave sous pression, classe 4, solution aqueuse sans chrome ni arsenic ;
- Visserie INOX A2 pour l'assemblage des bois et des éléments en HPDE et visserie ZINGUEE pour l'assemblage des poignées ;
- Élément de décor : Plastique haute densité (HPDE) recyclable

Hauteur de chute (HIC) : 0,60 m

Scellement :

Nombre de réservation : 1

Diamètre : 100 X 100 cm

Profondeur : 40 cm

Dosage béton : 300 kg/m³

LES
JEUX SUR
RESSORT
DOUBLE
1 PLACE

BOUTON D'OR 1 PLACE

Réf 1669

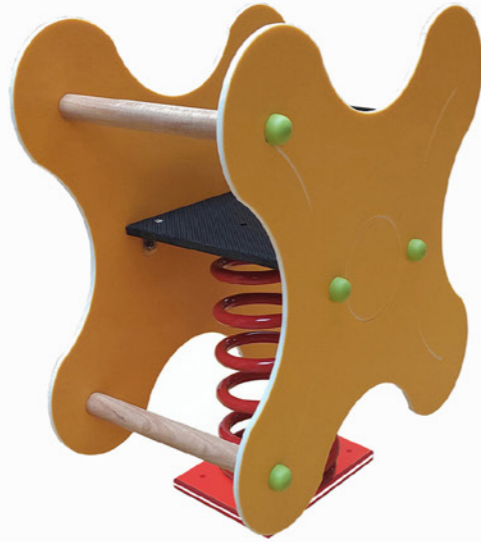

PHOTO NON CONTRACTUELLE

Description :

Tranche d'âge : 2 à 7 ans

Encombrement hors tout : 0,66 x 0,37 m

Surface amortissante : 7.35 m²

Scellement niveau Ø : applicable

Structure :

- Essence PIN NORD ROUGE origine FINLANDE et/ou SUEDE, catégorie 5, gage de stabilité et de haute résistance ;
- Traitement autoclave sous pression, classe 4, solution aqueuse sans chrome ni arsenic ;
- Visserie INOX A2 pour l'assemblage des bois et des éléments en HPDE ;
- Élément de décor : plastique haute densité (HPDE) recyclable

Hauteur de chute (HIC) : 0,60 m

Scellement :

Nombre de réservation : 1

Diamètre : 100 X 100 cm

Profondeur : 40 cm

Dosage béton : 300 kg/m³

LUMA 1 PLACE

Réf 1657



PHOTO NON CONTRACTUELLE

Description :

Tranche d'âge : 2 à 7 ans

Encombrement hors tout : 0,66 x 0,37 m

Surface amortissante : 7.35 m²

Scellement niveau Ø : applicable

Structure :

- Essence PIN NORD ROUGE origine FINLANDE et/ou SUEDE, catégorie 5, gage de stabilité et de haute résistance ;
- Traitement autoclave sous pression, classe 4, solution aqueuse sans chrome ni arsenic ;
- Visserie INOX A2 pour l'assemblage des bois et des éléments en HPDE ;
- Élément de décor : : plastique haute densité (HPDE) recyclable

Hauteur de chute (HIC) : 0,60 m

Scellement :

Nombre de réservation : 1

Diamètre : 100 X 100 cm

Profondeur : 40 cm

Dosage béton : 300 kg/m³

NUAGE 1 PLACE

Réf 1732



PHOTO NON CONTRACTUELLE

Description :

Tranche d'âge : 2 à 7 ans

Encombrement hors tout : 0,75 x 0,39 m

Surface amortissante : 7.35 m²

Scellement niveau Ø : applicable

Structure :

- Essence PIN NORD ROUGE origine FINLANDE et/ou SUEDE, catégorie 5, gage de stabilité et de haute résistance ;
- Traitement autoclave sous pression, classe 4, solution aqueuse sans chrome ni arsenic ;
- Visserie INOX A2 pour l'assemblage des bois et des éléments en HPDE ;
- Élément de décor : plastique haute densité (HPDE) recyclable

Hauteur de chute (HIC) : 0,60 m

Scellement :

Nombre de réservation : 1

Diamètre : 100 X 100 cm

Profondeur : 40 cm

Dosage béton : 300 kg/m³

PANDA 1 PLACE

Réf 1733



PHOTO NON CONTRACTUELLE

Description :

Tranche d'âge : 2 à 7 ans

Encombrement hors tout : 0,70 x 0,39 m

Surface amortissante : 7.35 m²

Scellement niveau Ø : applicable

Structure :

- Essence PIN NORD ROUGE origine FINLANDE et/ou SUEDE, catégorie 5, gage de stabilité et de haute résistance ;
- Traitement autoclave sous pression, classe 4, solution aqueuse sans chrome ni arsenic ;
- Visserie INOX A2 pour l'assemblage des bois et des éléments en HPDE ;
- Élément de décor : plastique haute densité (HPDE) recyclable

Hauteur de chute (HIC) : 0,60 m

Scellement :

Nombre de réservation : 1

Diamètre : 100 X 100 cm

Profondeur : 40 cm

Dosage béton : 300 kg/m³

DINO 1 PLACE

Réf 1734



PHOTO NON CONTRACTUELLE

Description :

Tranche d'âge : 2 à 7 ans

Encombrement hors tout : 0,88 x 0,39 m

Surface amortissante : 7.35 m²

Scellement niveau Ø : applicable

Structure :

- Essence PIN NORD ROUGE origine FINLANDE et/ou SUEDE, catégorie 5, gage de stabilité et de haute résistance ;
- Traitement autoclave sous pression, classe 4, solution aqueuse sans chrome ni arsenic ;
- Visserie INOX A2 pour l'assemblage des bois et des éléments en HPDE ;
- Élément de décor : plastique haute densité (HPDE) recyclable

Hauteur de chute (HIC) : 0,60 m

Scellement :

Nombre de réservation : 1

Diamètre : 100 X 100 cm

Profondeur : 40 cm

Dosage béton : 300 kg/m³

POMPIER 1 PLACE

Réf 1735



PHOTO NON CONTRACTUELLE

Description :

Tranche d'âge : 2 à 7 ans

Encombrement hors tout : 0,90 x 0,39 m

Surface amortissante : 7.35 m²

Scellement niveau Ø : applicable

Structure :

- Essence PIN NORD ROUGE origine FINLANDE et/ou SUEDE, catégorie 5, gage de stabilité et de haute résistance ;
- Traitement autoclave sous pression, classe 4, solution aqueuse sans chrome ni arsenic ;
- Visserie INOX A2 pour l'assemblage des bois et des éléments en HPDE ;
- Élément de décor : plastique haute densité (HPDE) recyclable

Hauteur de chute (HIC) : 0,60 m

Scellement :

Nombre de réservation : 1

Diamètre : 100 X 100 cm

Profondeur : 40 cm

Dosage béton : 300 kg/m³

LES JEUX SUR RESSORT VIS A VIS

BATEAU PIRATE

Réf 1704



PHOTO NON CONTRACTUELLE

Description :

Tranche d'âge : 1 à 4 ans

Encombrement hors tout : 1,30 x 0,37 m

Surface amortissante : 9 m²

Scellement niveau Ø : applicable

Hauteur de chute (HIC) : 0,60 m

Structure :

- Motif plastique haute densité (HPDE) recyclable ép.10 mm gravé ;
- Siège en panneau multiplis antidérapant ép.15 mm ;
- Liaison entre HPDE par structure polyester de couleur ;
- Essence PIN ROUGE NORD origine FINLANDE et/ou SUEDE, traitement autoclave sous pression, classe 3, solution aqueuse sans chrome ni arsenic ;
- Visserie INOX A2 pour l'assemblage de l'ensemble ;
- Livré avec 4 platines de scellement longueur 400 mm ;
- Ressort diamètre extérieur 200 mm, hauteur 400 mm, fil diamètre 20 mm.

Scellement :

Nombre de réservation : 1

Diamètre : 100 X 100 cm

Profondeur : 40 cm

Dosage béton : 300 kg/m³

CHEVAL BALANCOIRE

Réf 1627



PHOTO NON CONTRACTUELLE

Description :

Tranche d'âge : 2 à 6 ans

Encombrement hors tout : 1,50 x 0,20 m

Surface amortissante : 8,90 m²

Scellement niveau Ø : applicable

Structure :

- Essence PIN NORD ROUGE origine FINLANDE et/ou SUEDE, catégorie 5, gage de stabilité et de haute résistance ;
- Traitement autoclave sous pression, classe 4, solution aqueuse sans chrome ni arsenic ;
- Visserie INOX A2 pour l'assemblage des bois et des éléments en HPDE et visserie ZINGUEE pour l'assemblage des poignées ;
- Élément de décor : plastique haute densité (HPDE) recyclable

Hauteur de chute (HIC) : 0,79 m

Scellement :

Nombre de réservation : 1

Diamètre : 100 X 100 cm

Profondeur : 40 cm

Dosage béton : 300 kg/m³

LES
JEUX SUR
RESSORT
5 PLACES

COCCINELLE 5 PLACES

Ref 1620



PHOTO NON CONTRACTUELLE

Description :

Tranche d'âge : 2 à 6 ans
Encombrement hors tout : 0,97 x 0,93 m
Surface amortissante : 10,24 m²
Scellement niveau Ø : applicable

Hauteur de chute (HIC) : 0,67 m

Composé de :

- Assise HPDE 19mm
- Poignée centrale HPDE 19mm

Structure :

- Élément de décor : Plastique haute densité (HPDE) recyclable
- Visserie INOX A2 pour l'assemblage de l'ensemble ;
- Livré avec 4 platines de scellement longueur 400 mm ;
- Ressort diamètre extérieur 200 mm, hauteur 400 mm, fil diamètre 20 mm.

Scellement :

Nombre de réservation : 1
Diamètre : 100 X 100 cm
Profondeur : 40 cm
Dosage béton : 300 kg/m³

TORTUE 5 PLACES

Ref 1624

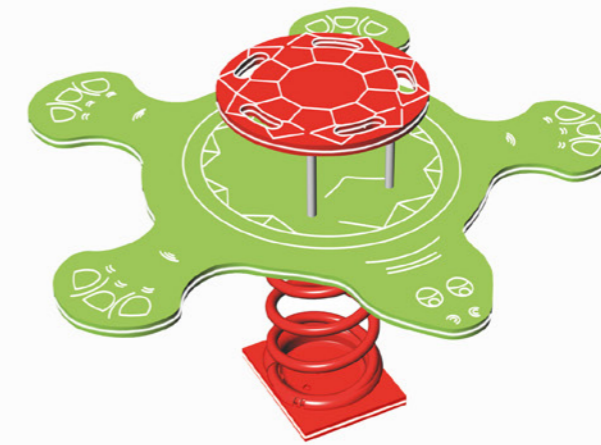

PHOTO NON CONTRACTUELLE

Description :

Tranche d'âge : 2 à 6 ans
Encombrement hors tout : 0,97 x 0,93 m
Surface amortissante : 10,24 m²
Scellement niveau Ø : applicable

Hauteur de chute (HIC) : 0,67 m

Composé de :

- Assise : plastique haute densité (HPDE), recyclable 19mm
- Poignée centrale : plastique haute densité (HPDE), recyclable 19mm

Structure :

- Élément de décor : en HPDE gravé.
- Visserie INOX A2 pour l'assemblage de l'ensemble ;
- Livré avec 4 platines de scellement longueur 400 mm ;
- Ressort diamètre extérieur 200 mm, hauteur 400 mm, fil diamètre 20 mm.

Scellement :

Nombre de réservation : 1
Diamètre : 100 X 100 cm
Profondeur : 40 cm
Dosage béton : 300 kg/m³

LES JEUX SUR RESSORT FUNNY

BONO BONO 1 PLACE

Réf 1707

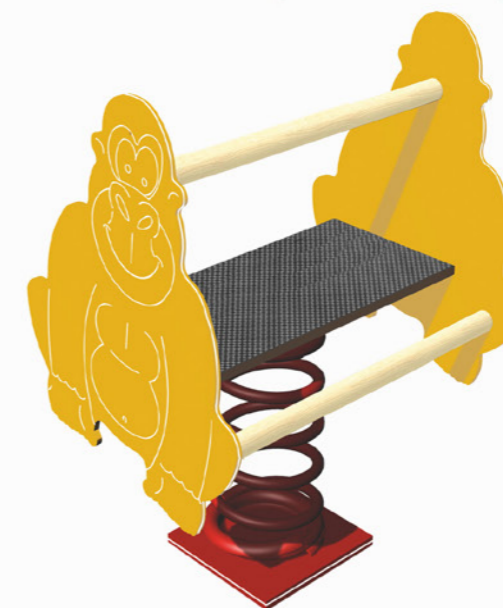

PHOTO NON CONTRACTUELLE

Description :

Tranche d'âge : 2 à 7 ans

Encombrement hors tout : 0,66 x 0,37 m

Surface amortissante : 7,35 m²

Scellement niveau Ø : applicable

Structure :

- Élément de décor : HPDE imputrescible gravé.
- Assise en panneau multiplis antidérapant ép.15 mm ;
- Visserie INOX A2 pour l'assemblage des bois et des éléments en HPDE ;
- Livré avec 4 platines de scellement longueur 400 mm ;
- Ressort diamètre extérieur 200 mm, hauteur 400 mm, fil diamètre 20 mm.

Hauteur de chute (HIC) : 0,60 m

Scellement :

Nombre de réservation : 1

Diamètre : 100 X 100 cm

Profondeur : 40 cm

Dosage béton : 300 kg/m³

SAM le tracteur 1 place

Réf 1715



PHOTO NON CONTRACTUELLE

Description :

Tranche d'âge : 2 à 7 ans

Encombrement hors tout : 0,66 x 0,37 m

Surface amortissante : 7,35 m²

Scellement niveau Ø : applicable

Structure :

- Élément de décor : HPDE imputrescible gravé
- Assise en panneau multiplis antidérapant ép.15 mm ;
- Visserie INOX A2 pour l'assemblage des bois et des éléments en HPDE ;
- Livré avec 4 platines de scellement longueur 400 mm ;
- Ressort diamètre extérieur 200 mm, hauteur 400 mm, fil diamètre 20 mm.

Hauteur de chute (HIC) : 0,60 m

Scellement :

Nombre de réservation : 1
Diamètre : 100 X 100 cm
Profondeur : 40 cm
Dosage béton : 300 kg/m³

NUAGE 2 PLACES

Réf 1736

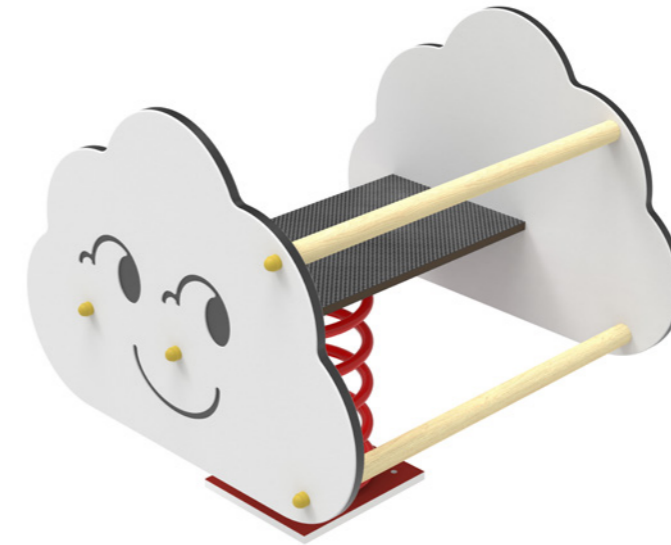

PHOTO NON CONTRACTUELLE

Description :

Tranche d'âge : 2 à 7 ans

Encombrement hors tout : 0,75 x 0,74 m

Surface amortissante : 7,35 m²

Scellement niveau Ø : applicable

Structure :

- Élément de décor : HPDE imputrescible gravé
- Assise en panneau multiplis antidérapant ép.15 mm ;
- Visserie INOX A2 pour l'assemblage des bois et des éléments en HPDE ;
- Livré avec 4 platines de scellement longueur 400 mm ;
- Ressort diamètre extérieur 200 mm, hauteur 400 mm, fil diamètre 20 mm.

Hauteur de chute (HIC) : 0,60 m

Scellement :

Nombre de réservation : 1
Diamètre : 100 X 100 cm
Profondeur : 40 cm
Dosage béton : 300 kg/m³

PANDA 2 PLACES

Réf 1737



PHOTO NON CONTRACTUELLE

Description :

Tranche d'âge : 2 à 7 ans

Encombrement hors tout : 0,70 x 0,74 m

Surface amortissante : 7.35 m²

Scellement niveau Ø : applicable

Structure :

- Élément de décor : HPDE imputrescible gravé
- Assise en panneau multiplis antidérapant ép.15 mm ;
- Visserie INOX A2 pour l'assemblage des bois et des éléments en HPDE ;
- Livré avec 4 platines de scellement longueur 400 mm ;
- Ressort diamètre extérieur 200 mm, hauteur 400 mm, fil diamètre 20 mm.

Hauteur de chute (HIC) : 0,60 m

Scellement :

Nombre de réservation : 1

Diamètre : 100 X 100 cm

Profondeur : 40 cm

Dosage béton : 300 kg/m³

DINO 2 PLACES

Réf 1738

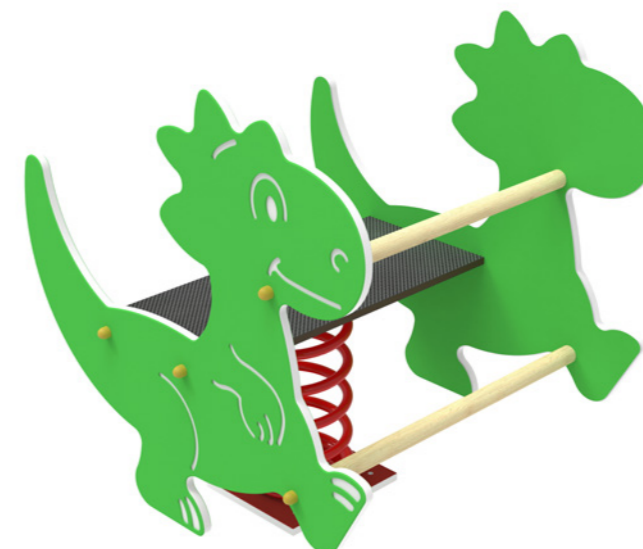

PHOTO NON CONTRACTUELLE

Description :

Tranche d'âge : 2 à 7 ans

Encombrement hors tout : 0,88 x 0,74 m

Surface amortissante : 7.35 m²

Scellement niveau Ø : applicable

Structure :

- Élément de décor : HPDE imputrescible gravé
- Assise en panneau multiplis antidérapant ép.15 mm ;
- Visserie INOX A2 pour l'assemblage des bois et des éléments en HPDE ;
- Livré avec 4 platines de scellement longueur 400 mm ;
- Ressort diamètre extérieur 200 mm, hauteur 400 mm, fil diamètre 20 mm.

Hauteur de chute (HIC) : 0,60 m

Scellement :

Nombre de réservation : 1

Diamètre : 100 X 100 cm

Profondeur : 40 cm

Dosage béton : 300 kg/m³

POMPIER 2 PLACES

Réf 1739

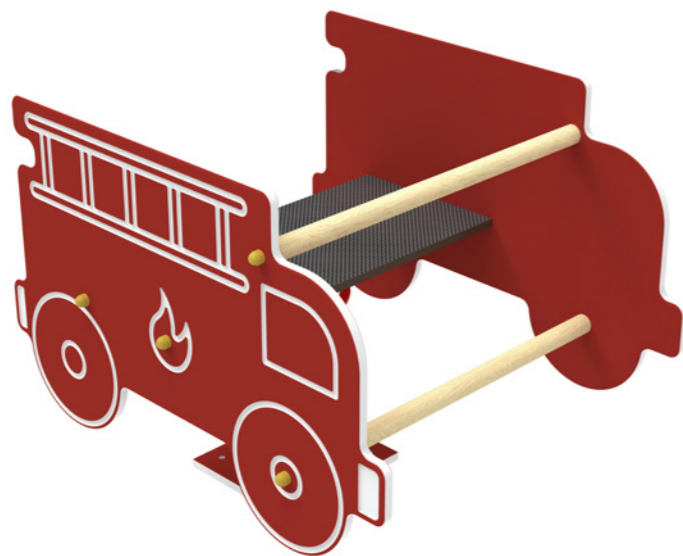

PHOTO NON CONTRACTUELLE

Description :

Tranche d'âge : 2 à 7 ans

Encombrement hors tout : 0,90 x 0,74 m

Surface amortissante : 7.35 m²

Scellement niveau Ø : applicable

Structure :

- Élément de décor : HPDE imputrescible gravé
- Assise en panneau multiplis antidérapant ép.15 mm ;
- Visserie INOX A2 pour l'assemblage des bois et des éléments en HPDE ;
- Livré avec 4 platines de scellement longueur 400 mm ;
- Ressort diamètre extérieur 200 mm, hauteur 400 mm, fil diamètre 20 mm.

Hauteur de chute (HIC) : 0,60 m

Scellement :

Nombre de réservation : 1

Diamètre : 100 X 100 cm

Profondeur : 40 cm

Dosage béton : 300 kg/m³

WOODY 2 PLACES

Réf 1660

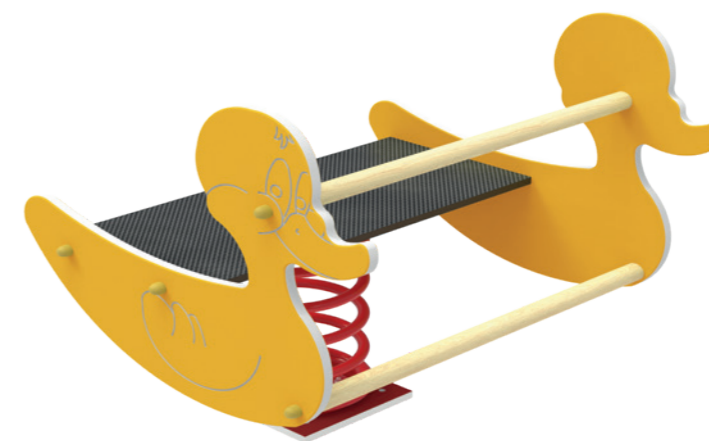

PHOTO NON CONTRACTUELLE

Description :

Tranche d'âge : 2 à 7 ans

Encombrement hors tout : 0,66 x 0,72 m

Surface amortissante : 8.35 m²

Scellement niveau Ø : applicable

Structure :

- Élément de décor : HPDE imputrescible gravé
- Assise en panneau multiplis antidérapant ép.15 mm ;
- Visserie INOX A2 pour l'assemblage des bois et des éléments en HPDE ;
- Livré avec 4 platines de scellement longueur 400 mm ;
- Ressort diamètre extérieur 200 mm, hauteur 400 mm, fil diamètre 20 mm.

Hauteur de chute (HIC) : 0,60 m

Scellement :

Nombre de réservation : 1

Diamètre : 100 X 100 cm

Profondeur : 40 cm

Dosage béton : 300 kg/m³

BONO BONO 5 PLACES

Ref 1708

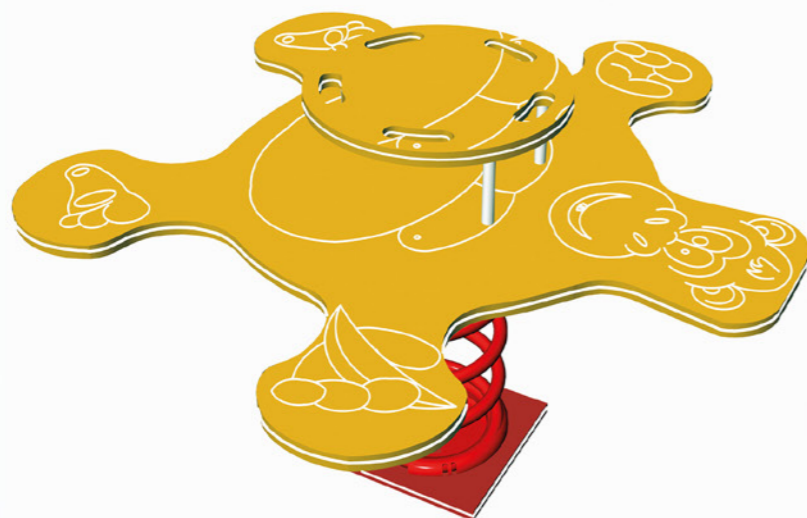

PHOTO NON CONTRACTUELLE

Description :

Tranche d'âge : 2 à 6 ans

Encombrement hors tout : 0,97 x 0,93 m

Surface amortissante : 10,24 m²

Scellement niveau Ø : applicable

Hauteur de chute (HIC) : 0,67 m

Composé de :

- Assise HPDE 19mm
- Poignée centrale HPDE 19mm

Structure :

- Élément de décor : HPDE imputrescible gravé.
- Visserie INOX A2 ;
- Livré avec 4 platines de scellement longueur 400 mm ;
- Ressort diamètre extérieur 200 mm, hauteur 400 mm, fil diamètre 20 mm.

Scellement :

Nombre de réservation : 1

Diamètre : 100 X 100 cm

Profondeur : 40 cm

Dosage béton : 300 kg/m³

BANCS
ENFANT

BANC PORTO JUNIOR

Réf 9375



Description :

- Hauteur : 30 cm
- Longueur : 1,50 m
- Largeur : 0,58 m
- Décor en plastique haute densité (HPDE) recyclable ép. 10 mm
- Livrée pré montée à sceller
- Visserie INOX A2 pour l'assemblage bois et HPDE (suivant option)
- dispositif de scellement en ACIER ZINGUÉ

Structure de construction :

- Essence PIN NORD ROUGE origine FINLANDE et/ou SUEDE, catégorie 5, gage de stabilité et de haute résistance;
- Traitement autoclave sous pression, classe 4, solution aqueuse sans chrome ni arsenic.

BANC SOLEIL MINO

Réf 4112



Description :

- Assise : 3 lames section 90 x 22 mm
- Dossier : 1 lame section 90 x 22 mm
- Hauteur d'assise : 300 mm
- Rayon intérieur : 750 mm
- Livré pré monté à sceller
- Visserie INOX A2

Structure de construction :

- Essence PIN NORD ROUGE origine FINLANDE et/ou SUEDE, catégorie 5, gage de stabilité et de haute résistance ;
- Traitement autoclave sous pression, classe 4, solution aqueuse sans chrome ni arsenic.

BANC BIDULE

Réf 9369



Description :

- Longueur : 1,5 m
- Hauteur d'assise : 30 cm
- Assise : 2 lames 90 x 35 mm
- Dossier : 1 lame 90 x 35 mm
- Élément de décor en plastique haute densité (HPDE), recyclable Ep.10 mm gravé
- Livrée pré montée à sceller
- Visserie INOX A2 pour l'assemblage bois et HPDE
- dispositif de scellement en ACIER ZINGUE

Structure de construction :

- Essence PIN NORD ROUGE FINLANDE, catégorie 5, gage de stabilité et de haute résistance ;
- Traitement autoclave sous pression, classe 4, solution aqueuse sans chrome ni arsenic.

CORBENILLES
ECOLE

CORBEILLE SPECIALE ECOLE

Réf 4110

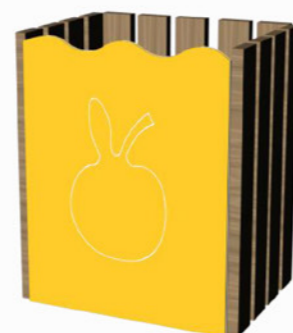
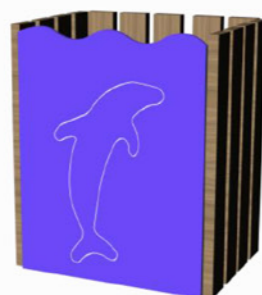

PHOTO NON CONTRACTUELLE

Description :

- Hauteur : 48 cm
 - Largeur : 45 cm
 - Profondeur : 32 cm
 - Lame : 68 x 22 mm
 - Pied section 68 x 68 mm, longueur 1 m
- Panneau avant HPDE ép. 10 mm
 - Livrée montée à sceller
 - Maintien sac par cadre bois
 - Visserie INOX A2

Existe en version murale, réf. 4100
Existe en différents coloris et figurines, nous consulter

Structure de construction :

- Essence PIN NORD ROUGE origine FINLANDE et/ou SUEDE catégorie 5, gage de stabilité et de haute résistance ;
- Traitement autoclave sous pression, classe 4, solution aqueuse sans chrome ni arsenic.

TABLES BANCS
ENFANT

TABLE BANC LYON

Réf 4200/
4203



Description :

- Encombrement au sol : 1,50 m
- Nombre de places : 6
- Diamètre plateau : Ø 1,00 m
- Hauteur assise : 0,30 m
- Plateau et assise en panneau HPDE antidérapant (panneau recyclable) ép.15 mm
- Pieds section 68 x 45 mm
- Livrée pré montée autostable
- Visserie ZINGUÉE

Existe en version peinte, Réf: 4210 et 4203P

Structure de construction :

- Essence PIN NORD ROUGE origine FINLANDE et/ou SUEDE, catégorie 5, gage de stabilité et de haute résistance,
- Traitement autoclave sous pression, classe 4, solution aqueuse sans chrome ni arsenic

TABLE BANC JUNIOR

Réf 9015



Description :

- Encombrement au sol : 1,50 x 1,50 m
- Nombre de places : 4/6
- Hauteur plateau : 0,60 m
- Largeur plateau : 0,74 m
- Hauteur assise : 0,30 m
- Lames, section 95 x 45
- Pieds et renforts section 95 x 45 mm
- Livrée pré montée à sceller
- Visserie INOX A2

Structure de construction :

- Essence PIN NORD ROUGE origine FINLANDE et/ou SUEDE, catégorie 5, gage de stabilité et de haute résistance
- Traitement autoclave sous pression, classe 4, solution aqueuse sans chrome ni arsenic

TABLE BANC ROME

Réf 4201



Description :

- Encombrement au sol : 1,50 m
- Nombre de places : 6
- Diamètre plateau : Ø 1,00 m
- Hauteur assise : 0,30 m
- Hauteur plateau : 0,50 m
- Plateau et assise en HPDE ép.19 mm
- Pieds section 68 x 45 mm
- Livrée pré montée autostable
- Visserie ZINGUÉE

**COLORIS UNIQUE BLEU ; MOTIF GRAVE
EXISTE EN VERSION PEINTE, réf.4201P**

Structure de construction :

- Essence PIN NORD ROUGE origine FINLANDE et/ou SUEDE, catégorie 5, gage de stabilité et de haute résistance,
- Traitement autoclave sous pression, classe 4, solution aqueuse sans chrome ni arsenic

TABLE RECTANGULAIRE MINO

Réf 9373



Description :

- Hauteur : 30 cm
- Longueur : 1,50 m
- Largeur : 0,58 m
- Décor en compact ép. 10 mm
- Livrée pré montée à sceller
- Visserie INOX A2

Structure de construction :

- Essence PIN NORD ROUGE origine FINLANDE et/ou SUEDE, catégorie 5, gage de stabilité et de haute résistance;
- Traitement autoclave sous pression, classe 4, solution aqueuse sans chrome ni arsenic

ARMOIRE A LIVRES

CABANE A LIVRE

Réf 9418



PHOTO NON CONTRACTUELLE

Description :

- Largeur : 700 mm
- Hauteur : 1800 mm
- Profondeur : 310 mm
- Côté en lamellé collé ép 72 mm
- Option lasure
- Vitrine en PMMA ép 6 mm
- Fond et toit en panneau HPDE 10 mm
- Etagère et bandeau en HPDE 10 mm
- Livré à monter, à sceller sur plot béton
- Visserie INOX A2

Structure de construction :

- Essence PIN NORD ROUGE origine FINLANDE et/ou SUEDE, catégorie 5, gage de stabilité et de haute résistance ;
- Traitement autoclave sous pression, classe 4, solution aqueuse sans chrome ni arsenic.
- Scellement queue de carpe

Scellement :

Nombre de réservation : 2
Dimensions : 50 x 20 cm
Profondeur : 20 cm
Dosage béton : 300 kg/m³

ABRIS

STATION BUS TURIN 2 M

Réf 4450



Description :

- Profondeur 1,20 m. Hauteur 2,10 m
- Banc sur toute sa longueur
- 2 fenêtres en plexiglass ép.6 mm
- bardage en clin plat ép.21 mm sur cadre
- toit en acier laqué
- Livré pré-monté à sceller
- Visserie INOX A2 pour l'assemblage des bois
- Equerres de scellement 90*90*65 en ACIER ZINGUÉ

Option demi face avant

Structure de construction :

- Essence PIN NORD ROUGE origine FINLANDE et/ou SUEDE, catégorie 5, gage de stabilité et de haute résistance;
- Traitement autoclave sous pression, classe 3, solution aqueuse sans chrome ni arsenic.

STATION BUS TURIN 2M SANS
FENETRES

Réf 4454



Description :

- Profondeur 1,20 m. Hauteur 2,10 m
- Banc sur toute sa longueur
- bardage en clin plat ép. 21 mm sur cadre
- toit en acier laqué
- Livré pré-monté à sceller
- Visserie INOX A2 pour l'assemblage des bois
- Equerres de scellement 90*90*65 en ACIER ZINGUE

Option demi face avant

Structure de construction :

- Essence PIN NORD ROUGE origine FINLANDE et/ou SUEDE, catégorie 5, gage de stabilité et de haute résistance;
- Traitement autoclave sous pression, classe 3, solution aqueuse sans chrome ni arsenic.

STATION BUS TURIN 3 M

Réf 4451



Description :

- Profondeur 1,20 m. Hauteur 2,10 m
- Banc sur toute sa longueur
- 2 fenêtres en plexiglass ép. 6 mm
- bardage en clin plat ép. 21 mm sur cadre
- toit en acier laqué
- Livré pré-monté à sceller
- Visserie INOX A2 pour l'assemblage des bois
- Equerres de scellement 90*90*65 en ACIER ZINGUE

Option demi face avant

Structure de construction :

- Essence PIN NORD ROUGE origine FINLANDE et/ou SUEDE, catégorie 5, gage de stabilité et de haute résistance;
- Traitement autoclave sous pression, classe 3, solution aqueuse sans chrome ni arsenic.

STATION BUS TURIN 3 M SANS FENETRES

Réf 4455



Description :

- Profondeur 1,20 m. Hauteur 2,10 m
- Banc sur toute sa longueur
- bardage en cliv plat ép.21 mm sur cadre
- toit en acier laqué
- Livré pré-monté à sceller
- Visserie INOX A2 pour l'assemblage des bois
- Equerres de scellement 90*90*65 en ACIER ZINGUE

Option demi face avant

Structure de construction :

- Essence PIN NORD ROUGE origine FINLANDE et/ou SUEDE, catégorie 5, gage de stabilité et de haute résistance;
- Traitement autoclave sous pression, classe 3, solution aqueuse sans chrome ni arsenic.

ABRI RANGE VELOS

Réf 8002/
8003



Description :

- Structure tout bois
- Poteau section 120 x 120 mm
- Chevron section 68 x 68 mm
- Fond en cliv plat
- toit en tôle acier laqué, RAL 8002, ép 0.75 mm
- 2 versions : 5 places ou 10 places
- Visserie INOX A2 et ZINGUEE pour l'assemblage des bois
- Platine de scellement en ACIER ZINGUE

Dimensions :

modèle 5 places : Largeur 3 M, Profondeur 2.40 M, Hauteur 2.60 M
modèle 10 places : Largeur 6 M, Profondeur 2.40 M, Hauteur 2.60 M

Structure de construction :

- Essence PIN NORD ROUGE origine FINLANDE et/ou SUEDE, catégorie 5, gage de stabilité et de haute résistance;
- Traitement autoclave sous pression, classe 4, solution aqueuse sans chrome ni arsenic.

RACK A VELOS

Réf 4811

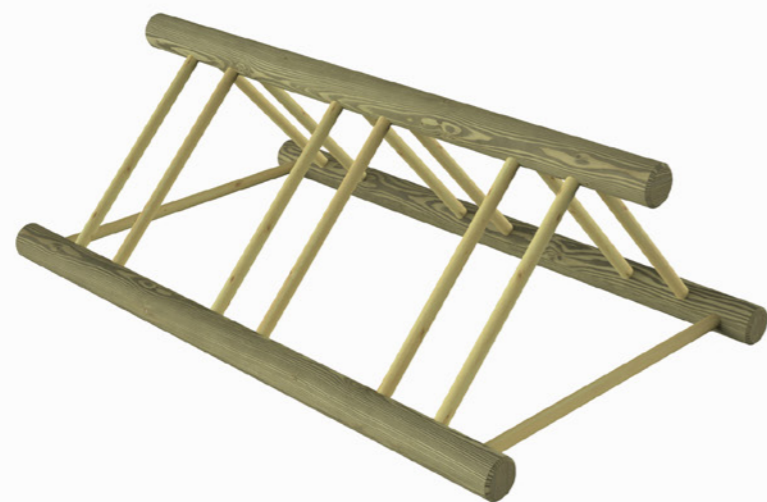

Description :

- Encombrement au sol : 1,80 x 1 m
- Nombre de places : 1 à 6 vélos
- Rondin Ø 100, séparation Ø 35 mm.
- Livré pré monté à sceller
- Visserie INOX A2

Structure de construction :

- Essence PIN NORD ROUGE origine FINLANDE et/ou SUEDE, catégorie 5, gage de stabilité et de haute résistance, lame ép. 22 mm ;
- Traitement autoclave sous pression, classe 4, solution aqueuse sans chrome ni arsenic

BANCS

BANC TOUR D'ARBRE CHUVERIER

Réf 4106



Description :

- Assise : 2 lames section 145 x 45 mm
- Dossier : 2 lames section 145 x 45 mm
- Hauteur d'assise : 445 mm
- Dim intérieures : 900 X 900 mm
- Encombrement : 2 M
- Livré pré monté autostable
- Visserie INOX A2

Autres dimensions, nous consulter

Structure de construction :

- Essence PIN NORD ROUGE origine FINLANDE et/ou SUEDE, catégorie 5, gage de stabilité et de haute résistance ;
- Traitement autoclave sous pression, classe 4, solution aqueuse sans chrome ni arsenic.

BANC LILLE

Réf 4104



Description :

- Longueur : 1800 mm
- Assise : 2 lames section 190 x 45 mm
- Dossier : 1 lame section 190 x 45 mm
- Hauteur d'assise : 380 mm
- Pieds section : 570 x 90 mm
- Livré pré monté à sceller
- Visserie INOX A2

Structure de construction :

- Essence PIN NORD ROUGE origine FINLANDE et/ou SUEDE, catégorie 5, gage de stabilité et de haute résistance ;
- Traitement autoclave sous pression, classe 4, solution aqueuse sans chrome ni arsenic.

BANC TURIN ECO

Réf 9040



Description :

- Longueur : 2 m
 - Hauteur d'assise : 47 cm
 - Assise : 2 lames 145 x 35 mm
 - Dossier : 1 lame 145 x 35 mm
- Livré à monter /pré-monté, à sceller
 - Visserie INOX A2

Structure de construction :

- Essence PIN NORD ROUGE origine FINLANDE et/ou SUEDE, catégorie 5, gage de stabilité et de haute résistance ;
- Traitement autoclave sous pression, classe 4, solution aqueuse sans chrome ni arsenic.

BANC TOUR D'ARBRE TURIN

Réf 4102



Description :

- Assise : 2 lames section 145 x 35 mm
 - Dossier : 1 lame section 145 x 35 mm
 - Hauteur d'assise : 470 mm
 - Rayon intérieur : 1150 mm
- Livré pré monté à sceller
 - Visserie INOX A2

Structure de construction :

- Essence PIN NORD ROUGE origine FINLANDE et/ou SUEDE, catégorie 5, gage de stabilité et de haute résistance ;
- Traitement autoclave sous pression, classe 4, solution aqueuse sans chrome ni arsenic.

BANQUETTES

BANQUETTE LILLE

Réf 4116



Description :

- Longueur : 1800 mm
- Assise : 2 lames section 190 x 45 mm
- Hauteur d'assise : 450 mm
- Largeur 400 mm
- Pieds section : 280 x 90 mm
- Livrée pré montée, à sceller
- Visserie INOX A2

Structure de construction :

- Essence PIN NORD ROUGE origine FINLANDE et/ou SUEDE, catégorie 5, gage de stabilité et de haute résistance ;
- Traitement autoclave sous pression, classe 4, solution aqueuse sans chrome ni arsenic.

BANQUETTE TURIN ECO

Réf 9045



Description :

- Longueur : 2 m
 - Hauteur : 47 cm
 - Largeur : 2 lames section 145 x 35 mm
 - Pieds : section 68 x 145 mm
- Livrée à monter, à sceller
 - Visserie INOX A2

Structure de construction :

- Essence PIN NORD ROUGE origine FINLANDE et/ou SUEDE, catégorie 5, gage de stabilité et de haute résistance ;
- Traitement autoclave sous pression, classe 4, solution aqueuse sans chrome ni arsenic.

CLOTURES ET
DELIMITATIONS

BARRIERE TURIN FIXE

Réf 4303
4304



Description :

- Hauteur hors sol : 1 m
 - Longueur 3 m et 4 m
 - Poutre section 145 x 68 mm
 - Double poteaux 90 x 68 mm
- Livrée pré montée, à sceller
 - Visserie INOX A2

Existe en différentes longueurs
Option 3ème poteau de support

Structure de construction :

- Essence PIN NORD ROUGE origine FINLANDE et/ou SUEDE, catégorie 5, gage de stabilité et de haute résistance ;
- Traitement autoclave sous pression, classe 4, solution aqueuse sans chrome ni arsenic.

BARRIERE TURIN LEVANTE

Réf 4316



Description :

- Hauteur hors sol : 1 m
 - Longueur 4 m hors tout, passage utile 3 m
 - Poutre section Ø 140 mm
 - Double poteaux Ø 120 mm
- Livrée pré montée, à sceller
 - Visserie INOX A2

Existe en poteau rectangulaire et en différentes longueurs.
Nous consulter

Structure de construction :

- Essence PIN NORD ROUGE origine FINLANDE et/ou SUEDE, catégorie 5, gage de stabilité et de haute résistance ;
- Traitement autoclave sous pression, classe 4, solution aqueuse sans chrome ni arsenic.

BARRIERE RONDIN

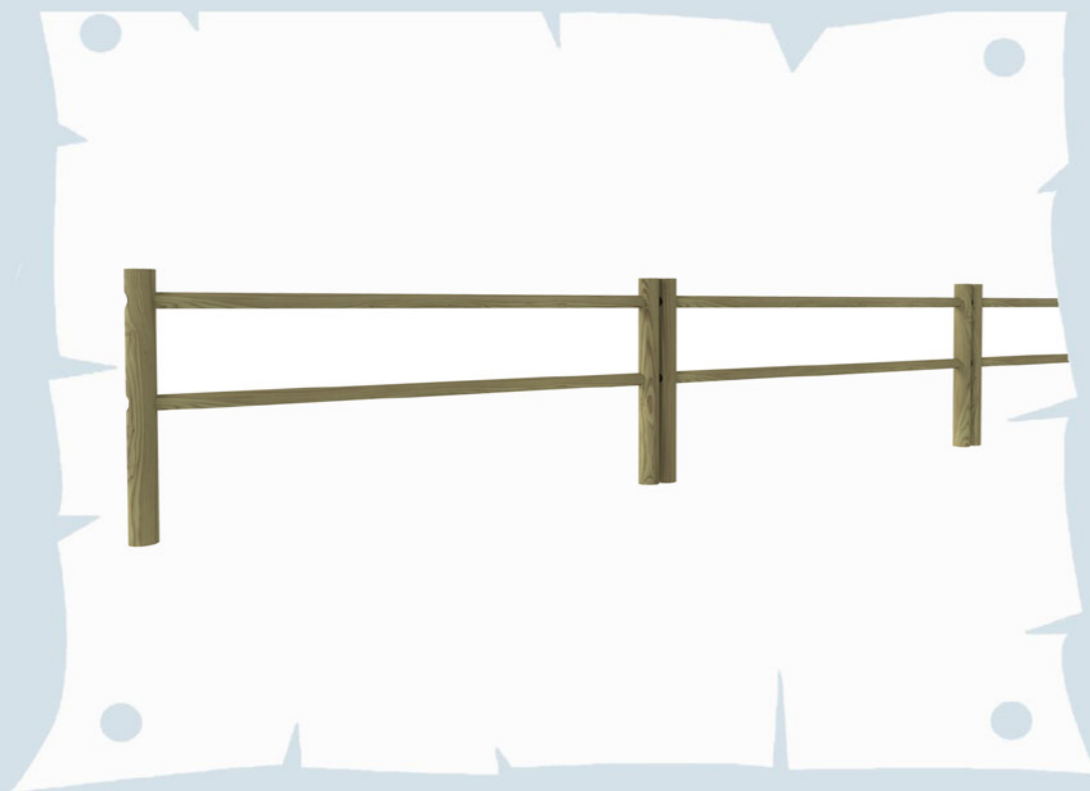

Description :

- Hauteur hors sol : 1 m en moyenne
 - Poteaux percés 1 lisse ou 2 lisses
 - Lisse : 2, 2,50 ou 3 m
 - Poteaux diamètre 140 mm
 - Lisses diamètre 80 mm.
- Livrée prête à sceller
 - Visserie INOX A2

Existe version poteau rectangulaire

Structure de construction :

- Essence PIN NORD ROUGE origine FINLANDE et/ou SUEDE, catégorie 5, gage de stabilité et de haute résistance ;
- Traitement autoclave sous pression, classe 4, solution aqueuse sans chrome ni arsenic.

CORBENILLES ET CACHES CONTENEURS

CACHE CONTENEUR TURIN SIMPLE

Réf 5000



Description :

- Hauteur : 1,44 m
- Largeur utile : 1.36m
- Profondeur utile : 1.18m
- Lames : 68x 20 mm, triple épaisseur
- Epaisseur totale panneau : 60 mm
- Poteau section 68 x 68 mm
- Livré pré monté à sceller
- Platines de scellement ZINGUEES fournies
- Visserie INOX A2
- Adapté pour 2 conteneurs de 360l ou 1 conteneur de 770l

Existe en demi rondin
IMPLANTATION SUR MESURE, NOUS CONSULTER

Structure de construction :

- Essence PIN NORD ROUGE origine FINLANDE et/ou SUEDE, catégorie 5, gage de stabilité et de haute résistance ;
- Traitement autoclave sous pression, classe 4, solution aqueuse sans chrome ni arsenic.

CACHE CONTENEUR TURIN DOUBLE

Réf 5050



Description :

- Hauteur : 1,44 m
- Largeur utile : 2.80m
- Lames : 68x 20 mm, triple épaisseur
- Epaisseur totale panneau : 60 mm
- Poteau section 68 x 68 mm
- Livré pré monté à sceller
- Platines de scellement ZINGUEES fournies
- Visserie INOX A2
- Adapté pour 4 conteneurs de 360l ou 2 conteneurs de 770l

Existe en demi rondin
IMPLANTATION SUR MESURE, NOUS CONSULTER

Structure de construction :

- Essence PIN NORD ROUGE origine FINLANDE et/ou SUEDE, catégorie 5, gage de stabilité et de haute résistance ;
- Traitement autoclave sous pression, classe 4, solution aqueuse sans chrome ni arsenic.

CORBEILLE TURIN

Réf 8000



Description :

- Hauteur : 75 cm
- Largeur : 73,5 cm
- Profondeur : 52 cm
- Volume : 2 fois 100 litres
- Maintien sac poubelle par cadre bois
- Couvertles sur charnière en HPDE
- Face avant escamotable
- Livrée montée à sceller
- Visserie INOX A2

Structure de construction :

- Essence PIN NORD ROUGE origine FINLANDE et/ou SUEDE, catégorie 5, gage de stabilité et de haute résistance, lame ép. 22 mm ;
- Traitement autoclave sous pression, classe 4, solution aqueuse sans chrome ni arsenic ;

CORBEILLE TURIN AVEC TOIT

Réf 8004



Description :

- Hauteur utile : 75 cm
- Largeur utile : 73,5 cm
- Profondeur utile : 52 cm
- Volume : 2 fois 100 litres
- Maintien sac poubelle par cadre bois
- Toit en HPDE ép.10 mm, gravé
- Face avant escamotable
- Livrée montée à sceller
- Visserie INOX A2

Structure de construction :

- Essence PIN NORD ROUGE origine FINLANDE et/ou SUEDE, catégorie 5, gage de stabilité et de haute résistance, lame ép. 22 mm ;
- Traitement autoclave sous pression, classe 4, solution aqueuse sans chrome ni arsenic ;

Scellement :

Nombre de réservation : 1
Diamètre : 80 cm
Profondeur : 40 cm
Dosage béton : 300 kg/m³

CORBEILLE TURIN

Réf 9072

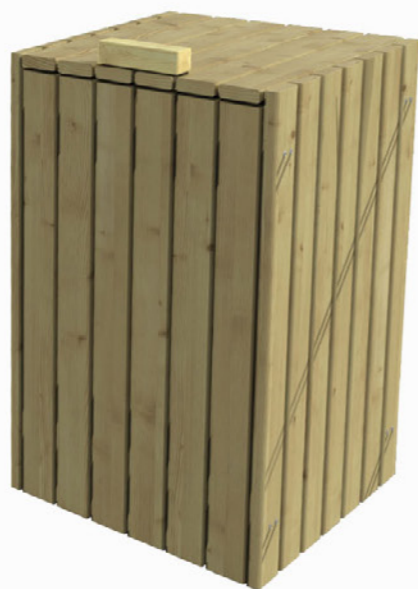

Description :

- Hauteur : 0,75 m
 - Largeur : 53 cm
 - Profondeur : 48 cm
 - Volume : 160 litres
 - Face avant escamotable
 - Lames 68 x 22 mm
- Couvercle maintenu par chaînette et charnière ZINGUÉE
 - Maintien sac par cadre bois
 - Livrée montée à sceller
 - Visserie INOX A2 pour l'assemblage des bois et visserie ZINGUÉE pour le maintien du couvercle

Structure de construction :

- Essence PIN NORD ROUGE origine FINLANDE et/ou SUEDE, catégorie 5, gage de stabilité et de haute résistance ;
- Traitement autoclave sous pression, classe 4, solution aqueuse sans chrome ni arsenic.

CORBEILLE TURIN AVEC TOIT

Réf 9071



Description :

- Hauteur utile : 0,75 m
 - Largeur utile : 53 cm
 - Profondeur utile : 48 cm
 - Volume : 160 litres
 - Face avant escamotable
 - Lames 68 x 22 mm
- Toit en compact ép.10 mm, gravé
 - Maintien sac par cadre bois
 - Livrée montée à sceller
 - Visserie INOX A2

Structure de construction :

- Essence PIN NORD ROUGE origine FINLANDE et/ou SUEDE, catégorie 5, gage de stabilité et de haute résistance ;
- Traitement autoclave sous pression, classe 4, solution aqueuse sans chrome ni arsenic.

INFORMATION ET AFFICHAGE

PUPITRE D'INFORMATION

Réf 4501

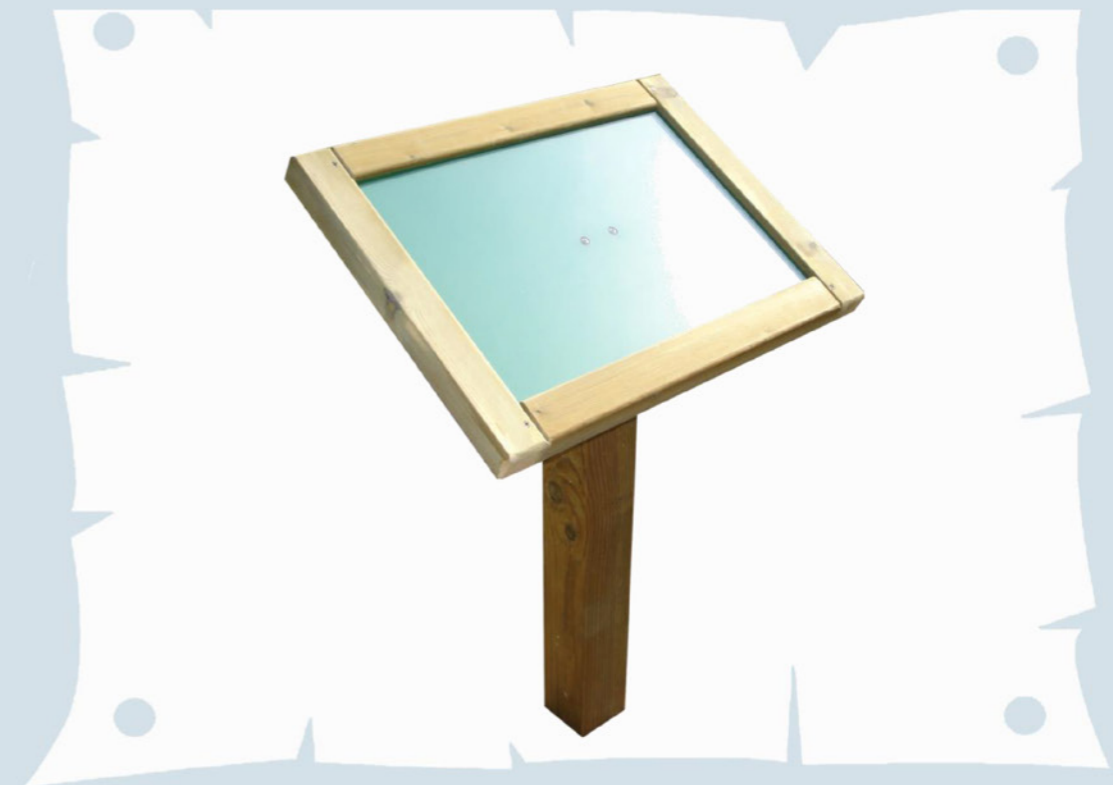

Description :

- Poteau section 120 x 120 mm, longueur total 1,30 M pour hors sol 0,80 M
- Cadre dimension utile 600 x 400 mm
- Dimension du compact 640 x 440 mm
- Dimension hors tout du cadre 732 x 532 mm
- Support en HPDE 10 mm + plexiglass

Structure de construction :

- Essence PIN NORD ROUGE origine FINLANDE et/ou SUEDE, catégorie 5, gage de stabilité et de haute résistance ;
- Traitement autoclave sous pression, classe 4, solution aqueuse sans chrome ni arsenic.

PANNEAU AFFICHAGE TURIN
0.96 X 0.96 M

Réf 9090



Description :

- Hauteur hors sol : 2,420 m
- Largeur : 1,140 m
- Panneau en PVC komacel ép.10 mm
- Surface d'affichage 960 x 960 m
- 1 toit en clin plat à 2 pentes
- Livré pré monté à sceller
- Visserie INOX A2

Structure de construction :

- Essence PIN NORD ROUGE origine FINLANDE et/ou SUEDE, catégorie 5, gage de stabilité et de haute résistance ;
- Traitement autoclave sous pression, classe 4, solution aqueuse sans chrome ni arsenic.

PANNEAU AFFICHAGE TURIN
1.30 X 1.30 M

Réf 9091



Description :

- Hauteur hors sol : 2,420 m
- Largeur : 1,540 m
- Panneau en PVC Komacel ép.10 mm
- Surface d'affichage 1300 x 1300 m
- 1 toit en clin plat à 2 pentes
- Livré pré monté à sceller
- Visserie INOX A2

Structure de construction :

- Essence PIN NORD ROUGE origine FINLANDE et/ou SUEDE, catégorie 5, gage de stabilité et de haute résistance ;
- Traitement autoclave sous pression, classe 4, solution aqueuse sans chrome ni arsenic.

PANNEAU AFFICHAGE TURIN
0,96 X 0,96 M AVEC VITRINE

Réf 9047



Description :

- Hauteur hors sol : 2,420 m
- Largeur : 1,14 m
- Panneau en PVC komacel ép.10 mm
- Surface d'affichage 0,96 x 0,96 m
- Visible sous vitrine : 830mm*830mm
- 1 toit en clin plat à 2 pentes
- Vitrine plexiglass ép.6 mm
- Verrou avec serrure
- Livré pré monté à sceller
- Visserie INOX A2 et ZINGUEE

Structure de construction :

- Essence PIN NORD ROUGE origine FINLANDE et/ou SUEDE, catégorie 5, gage de stabilité et de haute résistance ;
- Traitement autoclave sous pression, classe 4, solution aqueuse sans chrome ni arsenic.

PANNEAU AFFICHAGE TURIN
1,30 X 1,30 M AVEC VITRINE

Réf 9051



Description :

- Hauteur hors sol : 2,420 m
- Largeur : 1,540 m
- Panneau en PVC komacel ép.10 mm
- Surface d'affichage 1,30 x 1,30m
- Visible sous vitrine 1170mm*1170mm
- 1 toit en clin plat à 2 pentes
- Vitrine plexiglass ép.6 mm
- Verrou avec serrure
- Livré pré monté à sceller
- Visserie INOX A2 et ZINGUEE

Structure de construction :

- Essence PIN NORD ROUGE origine FINLANDE et/ou SUEDE, catégorie 5, gage de stabilité et de haute résistance ;
- Traitement autoclave sous pression, classe 4, solution aqueuse sans chrome ni arsenic.

JARDINIÈRES ET ARTICLES D'AGREMENT

BAC A PALMIER CARREE

Réf 9400

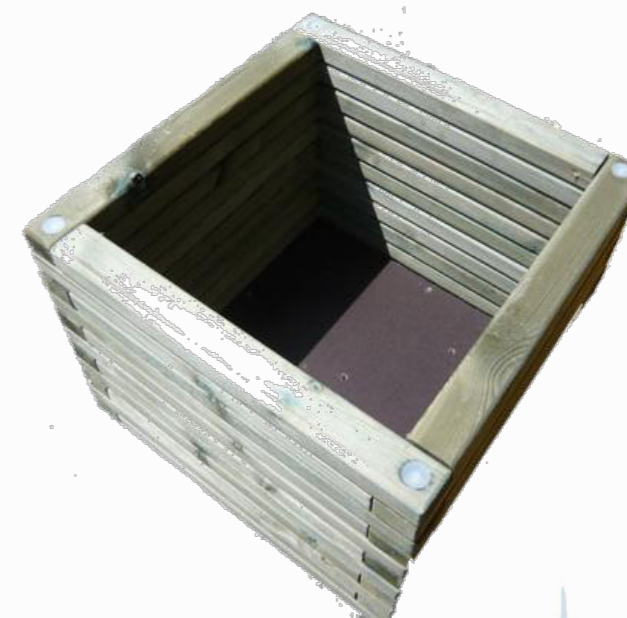

Description :

- Hauteur : 0,50 m
- Dimensions : 70 x 70 cm
- Lames : section 68 x 45 mm par Emboîtement
- Fond percé en panneau ép.15 mm
- Livrée montée
- Visserie INOX A2

Structure de construction :

- Essence PIN NORD ROUGE origine FINLANDE et/ou SUEDE, catégorie 5, gage de stabilité et de haute résistance ;
- Traitement autoclave sous pression, classe 4, solution aqueuse sans chrome ni arsenic.

BAC A PALMIER HEXAGONAL

Réf 9082



Description :

- Hauteurs : 0,60 m / 0,40m
- Dimensions : Ø 100 cm
- Lames section 68 x 68 mm
- Fond percé en panneau ép.15 mm
- Livrée montée
- Visserie INOX A2 et ZINGUÉE

Structure de construction :

- Essence PIN NORD ROUGE origine FINLANDE et/ou SUEDE, catégorie 5, gage de stabilité et de haute résistance ;
- Traitement autoclave sous pression, classe 4, solution aqueuse sans chrome ni arsenic.

BAC A PALMIER RECTANGLE

Réf 9087



Description :

- Hauteur : 0,50 m
- Dimensions : 1.00m x 0.70m
- Lames section 68 x 45 mm par Emboîtement
- Fond percé en panneau ép.15 mm
- Livrée montée
- Visserie INOX A2
- Volume : 270 litres

Structure de construction :

- Essence PIN NORD ROUGE origine FINLANDE et/ou SUEDE, catégorie 5, gage de stabilité et de haute résistance ;
- Traitement autoclave sous pression, classe 4, solution aqueuse sans chrome ni arsenic.

COMPOSTEUR TURIN

Réf 5016



Description :

- Largeur : 1000 mm
- Hauteur : 1000 mm
- Longueur : 1000 mm
- Livré à monté, à poser
- Visserie INOX A2
- Panneau ép 66 mm en tri lames

Structure de construction :

- Essence PIN NORD ROUGE origine FINLANDE et/ou SUEDE, catégorie 5, gage de stabilité et de haute résistance ;
- Traitement autoclave sous pression, classe 4, solution aqueuse sans chrome ni arsenic.
- A poser, option de scellement queue de carpe

Si scellement :
Nombre de réservation : 4
Diamètre : 20 X 20 cm
Profondeur : 40 cm
Dosage béton : 300 kg/m³

MON PETIT JARDIN

Réf 9079



PHOTO NON CONTRACTUELLE

Description :

- Hauteur : 0,76 m
- Longueur : 0,96 m
- Largeur : 0,73 m
- Composé de 12 compartiments, Dimensions 20 x 20 cm, prof 9 cm
- Livré pré montée
- Livré sans terre et sans plantations
- Visserie INOX A2

Possibilité d'être posé au sol

Structure de construction :

- Essence PIN NORD ROUGE origine FINLANDE et/ou SUEDE, catégorie 5, gage de stabilité et de haute résistance ;
- Traitement autoclave sous pression, classe 4, solution aqueuse sans chrome ni arsenic.

TABLES BANCS RECTANGULAIRES

TABLE BANC ACCES +

Réf 9014



Description :

- Encombrement au sol : 1,26 x 2,00 m
- Hauteur plateau : 0,77 m
- Largeur plateau : 0,85 m
- Hauteur assise : 0,43 m
- Lames section 145 x 68
- Pieds et renforts section 145 x 68
- Livrée pré montée autostable
- Visserie INOX A2

Caractéristiques :

- Accès à 2 fauteuils pour personne à mobilité réduite.
- Modèle déposé INPI
- Existe en plateau 3m

Structure de construction :

- Essence PIN NORD ROUGE origine FINLANDE et/ou SUEDE, catégorie 5, gage de stabilité et de haute résistance;
- Traitement autoclave sous pression, classe 4, solution aqueuse sans chrome ni arsenic

TABLE BANC TURIN PMR
AVEC TOIT

Réf 9210



Description :

- Encombrement au sol : 2,08 x 2,00 m
- Dimensions plateau : 2 x 0,87 m
- Hauteur plateau : 0,75 m
- 1 banc lg 2 m 3 à 4 places avec dossier
- 2 sièges lg 0,60 m avec dossier
- Hauteur d'assise : 0,45 m
- Hauteur de passage sous toit : 1,90 m
- Lames section 145 x 45
- Pieds et renforts section 145 x 45
- Toit d'inclinaison plat ép. 21 mm
- Livrée à monter à sceller
- Visserie INOX A2

Structure de construction :

- Essence PIN NORD ROUGE origine FINLANDE et/ou SUEDE, catégorie 5, gage de stabilité et de haute résistance;
- Traitement autoclave sous pression, classe 4, solution aqueuse sans chrome ni arsenic

TABLE BANC TURIN
AVEC TOIT

Réf 9211



Description :

- Encombrement au sol : 2,08 x 2,00 m
- Dimensions plateau : 2 x 0,87 m
- Hauteur plateau : 0,75 m
- 2 bancs lg 2 m 3 à 4 places avec dossier
- Hauteur d'assise : 0,45 m
- Hauteur de passage sous toit : 1,90 m
- Lames section 145 x 45
- Pieds et renforts section 145 x 45
- Toit d'inclinaison plat ép. 21 mm
- Livrée à monter à sceller
- Visserie INOX A2

Structure de construction :

- Essence PIN NORD ROUGE origine FINLANDE et/ou SUEDE, catégorie 5, gage de stabilité et de haute résistance;
- Traitement autoclave sous pression, classe 4, solution aqueuse sans chrome ni arsenic

TABLE BANC FONTOU 2M

Réf 9205



Description :

- Nombre de places : 6/8
- Hauteur plateau : 0,84 m
- Dimensions plateau : 0,89 x 2,00m
- Hauteur assise : 0,45 m
- Largeur assise : 0,30 m
- Lames, section 145 x 45
- Pieds section 145 x 68 mm
- Livrée pré montée à sceller
- **Renfort anti vandalisme**
- Visserie inox A2

ANTI VANDALISME

Structure de construction :

- Essence PIN NORD ROUGE origine FINLANDE et/ou SUEDE, catégorie 5, gage de stabilité et de haute résistance
- Traitement autoclave sous pression, classe 4, solution aqueuse sans chrome ni arsenic
-

TABLE BANC TURIN ECO 2M

Réf 9002



Description :

- Encombrement au sol : 1,10 x 2,00 m
- Nombre de places : 6/8
- Hauteur plateau : 0,74 m
- Largeur plateau : 0,72 m
- Hauteur assise : 0,44 m
- Lames, section 95 x 35
- Pieds et renforts section 90 x 35
- Livrée pré montée autostable
- Visserie INOX A2

Existe en version longueur 1,5 m, Réf : 9001
4/6 places

Structure de construction :

- Essence PIN NORD ROUGE origine FINLANDE et/ou SUEDE, catégorie 5, gage de stabilité et de haute résistance,
- Traitement autoclave sous pression, classe 4, solution aqueuse sans chrome ni arsenic

TABLE BANC LILLE

Réf 9306



Description :

- Encombrement au sol : 1,66 x 2,00 m
- Nombre de places : 6/8
- Hauteur plateau : 0,77 m
- Largeur plateau : 0,85 m
- Hauteur assise : 0,43 m
- Lames section 145 x 68
- Pieds et renforts section 145 x 68
- Livrée pré montée autostable
- Visserie INOX A2

Existe version plateau 3m ; accès fauteuil roulant, réf. 9306

Structure de construction :

- Essence PIN NORD ROUGE origine FINLANDE et/ou SUEDE, catégorie 5, gage de stabilité et de haute résistance;
- Traitement autoclave sous pression, classe 4, solution aqueuse sans chrome ni arsenic

TABLE BANC LILLE 3 M PMR

Réf 9306



Répond aux prescriptions Handicap 2005

Description :

- Encombrement au sol : 1,66 x 3,00 m
- Nombre de places : 6/10
- Hauteur plateau : 0,77 m
- Largeur plateau : 0,85 m
- Hauteur assise : 0,43 m
- Accès pour 2 fauteuils PMR
- Lames section 145 x 68
- Pieds et renforts section 145 x 68
- Livrée pré montée autostable
- Visserie INOX A2
- Option scellement par platines

Structure de construction :

- Essence PIN NORD ROUGE origine FINLANDE et/ou SUEDE, catégorie 5, gage de stabilité et de haute résistance;
- Traitement autoclave sous pression, classe 4, solution aqueuse sans chrome ni arsenic

TABLES BANCS RONDES

TABLE BANC
DUBLIN

Réf 9011



Description :

- Encombrement au sol : 1,80 m
- Nombre de places : 4/8
- Hauteur plateau : 0,74 m
- Diamètre plateau : Ø 1,20 m
- Hauteur assise : 0,42 m
- Lames, section 190 x 45
- Pieds en rondin Ø 100 mm
- Livrée pré montée à sceller
- Visserie INOX A2

Structure de construction :

- Essence PIN NORD ROUGE origine FINLANDE et/ou SUEDE, catégorie 5, gage de stabilité et de haute résistance
- Traitement autoclave sous pression, classe 4, solution aqueuse sans chrome ni arsenic
-

TABLE BANC GENES

Réf 9034



Description :

- Nombre de places : 8
- Hauteur plateau : 0,75 m
- Diamètre plateau : Ø 1,50 m
- Hauteur assise : 0,39 m, Ø 0,40 m
- Lames plateau, section 190 x 45
- Lames assise, section 130 x 35
- Pieds en rondin Ø 120 mm
- Livrée pré montée à sceller
- Visserie INOX A2 et ZINGUÉE

Structure de construction :

- Essence PIN NORD ROUGE origine FINLANDE et/ou SUEDE, catégorie 5, gage de stabilité et de haute résistance
- Traitement autoclave sous pression, classe 4, solution aqueuse sans chrome ni arsenic ;

TABLE BANC GENES

Réf 9033



Description :

- Nombre de places : 6
- Hauteur plateau : 0,75 m
- Diamètre plateau : Ø 1,20 m
- Hauteur assise : 0,39 m, Ø 0,40 m
- Lames plateau, section 190 x 45
- Lames assise, section 130 x 35
- Pieds en rondin Ø 100 mm
- Livrée pré montée à sceller
- Visserie INOX A2 et ZINGUÉE

Structure de construction :

- Essence PIN NORD ROUGE origine FINLANDE et/ou SUEDE, catégorie 5, gage de stabilité et de haute résistance
- Traitement autoclave sous pression, classe 4, solution aqueuse sans chrome ni arsenic

OMBRIERE POUR TABLE
PIQUE NIQUE

Réf 9316



Description :

- Encombrement au sol : 2,25 x 1,90 m
- Hauteur partie haute : 2,25 m
- Hauteur partie basse : 2 m
- Toit en d'in plat 132 x 21 mm
- Poteau section 90x66 mm
- Jambe de force section 66x44 mm
- Livrée à monter à sceller
- Profondeur de scellement 350 mm
- Visserie INOX A2

Structure de construction :

- Essence PIN NORD ROUGE origine FINLANDE et/ou SUEDE, catégorie 5, gage de stabilité et de haute résistance;
- Traitement autoclave sous pression, classe 4, solution aqueuse sans chrome ni arsenic

PARCOURS
SPORTIFS DE
SANTÉ

ABDOMINAUX

Réf 3119S B



Panneau de consigne ZONE D'IMPLANTATION ET DE SECURITE : 4.7 M x 4 M

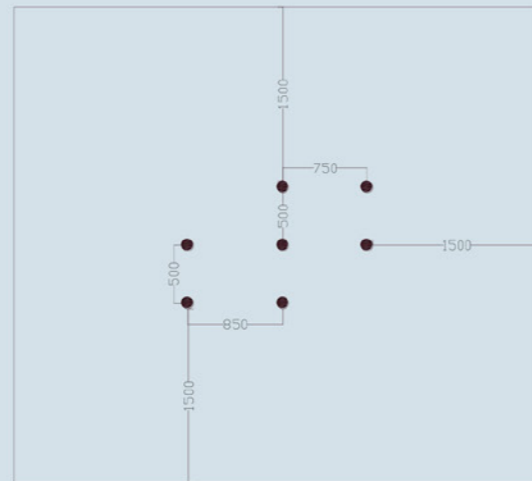
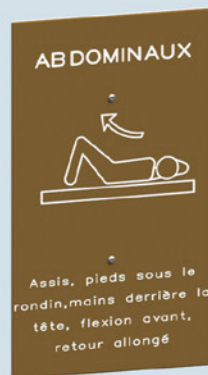

DIAMETRE RONDIN : 100 mm **ASSISE :** HPDE 15 mm
HAUTEUR HORS SOL : 110 mm
DEROULEMENT DE L' EXERCICE : S'asseoir, passer les pieds sous le rondin central, jambes repliées, mains derrière la tête, relever et descendre le tronc.
SCELLEMENT : Respecter niveau 0

Scellement :
 Nombre de réservation : 7
 Diamètre : 40 X 40 cm
 Profondeur : 50 cm
 Dosage béton : 300 kg/m³

ARBRE

Réf 3118S A



Panneau de consigne ZONE D'IMPLANTATION ET DE SECURITE : DIAMETRE 5 M

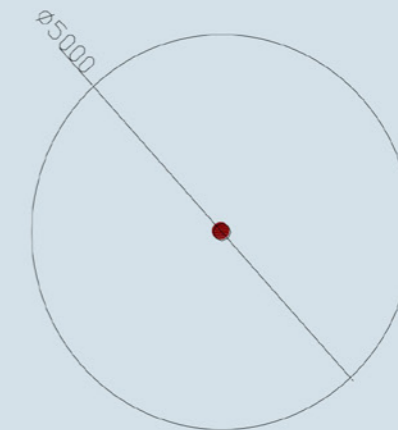

DIAMETRE RONDIN : 200 mm et 60 mm
HAUTEUR HORS SOL : 2300 mm
DEROULEMENT DE L' EXERCICE : Gravir les barreaux, au sommet descendre par l'autre face.

Scellement :
 Nombre de réservation : 1
 Diamètre : 40 X 40 cm
 Profondeur : 70 cm
 Dosage béton : 300 kg/m³

BARRES ASYMETRIQUES

Réf 31125 A



Panneau de consigne ZONE D'IMPLANTATION ET DE SECURITE : 4.5 M x 4.1 M

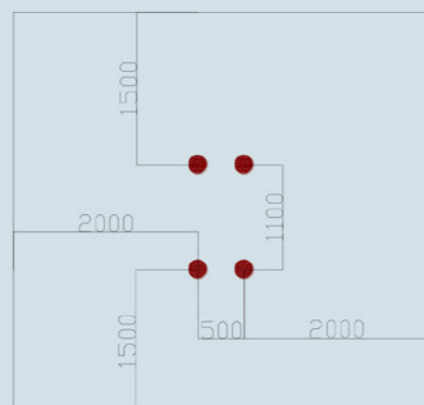

DIAMETRE RONDIN : 100 mm
HAUTEUR HORS SOL : 2300 mm **HAUTEUR BARRE :** 2200 mm et 1900 mm
BARRES SUPERIEURES : diam 40 mm, inox
DEROULEMENT DE L'EXERCICE : Suspension passive pendant 10 s puis rotation du bas du tronc jambes tendues.
SCELLEMENT : Respecter niveau 0

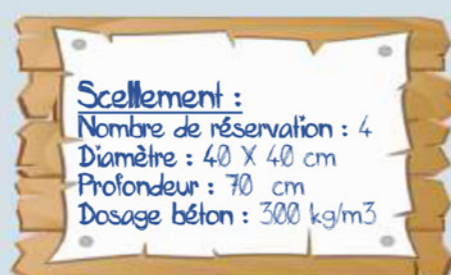

BARRES FIXES

Réf 31085 A



Panneau de consigne ZONE D'IMPLANTATION ET DE SECURITE : 6.3 M x 4 M

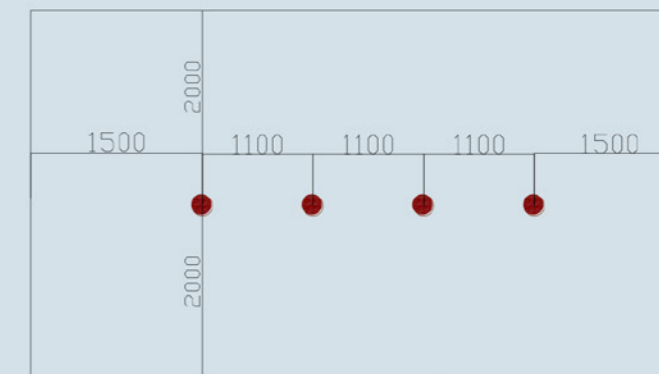
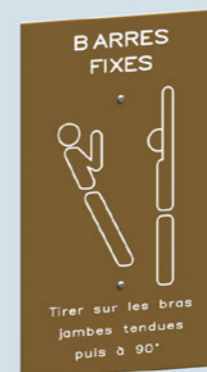

DIAMETRE RONDIN : 100 mm **HAUTEUR DES BARRES :** 1800, 2000 et 2200 mm.
HAUTEUR HORS SOL : 2300 mm
BARRES SUPERIEURES : diam 40 mm, inox
DEROULEMENT DE L'EXERCICE : Traction sur les bras, poignets orientés vers soi.
SCELLEMENT : Respecter niveau 0.

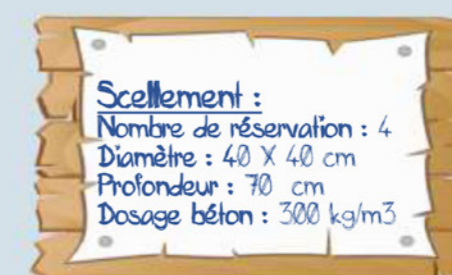

BARRES PARALLELES

Réf 3103S A



Panneau de consigne ZONE D'IMPLANTATION ET DE SECURITE : 4.2 M x 5.4 M

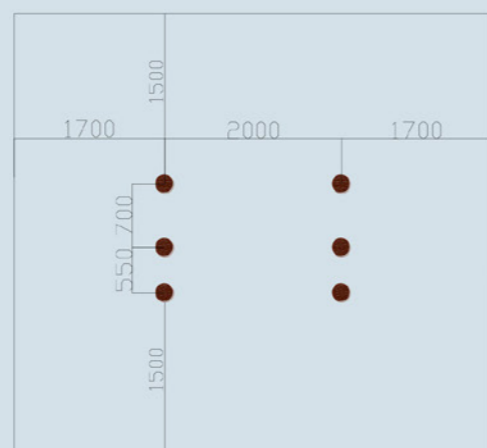
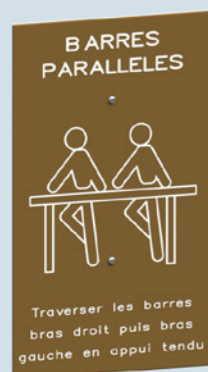

DIAMETRE RONDIN : 100 mm **SECTION BARRE :** 90 x 45mm
HAUTEUR HORS SOL : 1200 mm
DEROULEMENT DE L'EXERCICE : Traverser les barres, bras droit puis bras gauche en appui tendu.
SCELLEMENT : Respecter niveau 0

Scellement :
 Nombre de réservation : 6
 Diamètre : 40 X 40 cm
 Profondeur : 50 cm
 Dosage béton : 300 kg/m³

CHICANES

Réf 3111S A

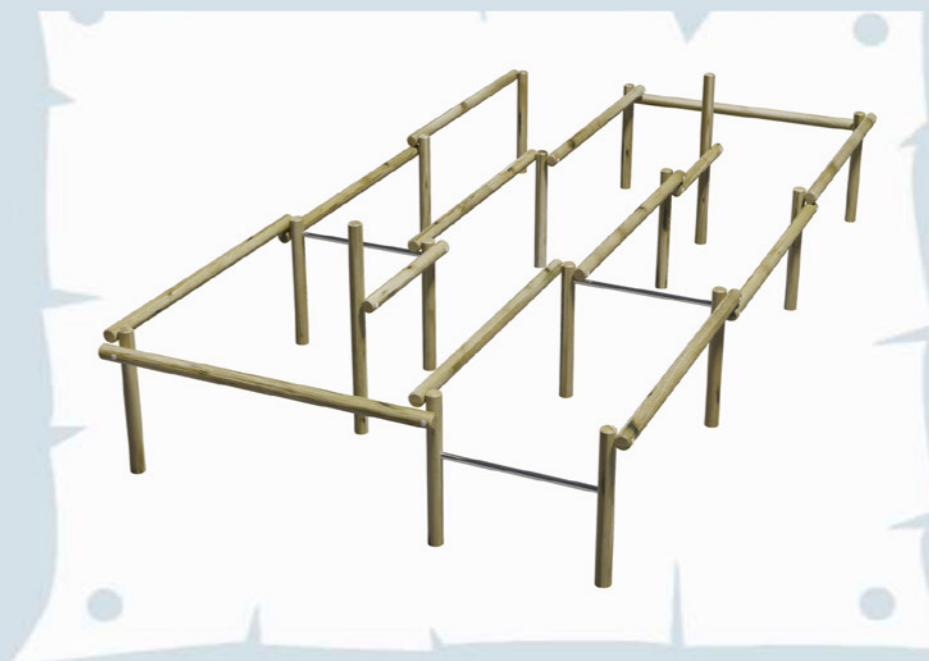

Panneau de consigne ZONE D'IMPLANTATION ET DE SECURITE : 9.80 M x 6.50 M

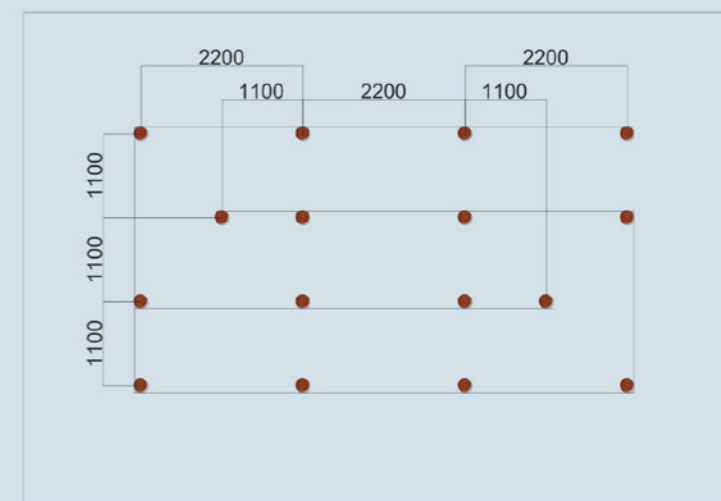

DIAMETRE RONDIN : 100 mm
HAUTEUR HORS SOL : 2000 mm. **BARREAUX D'OBSTACLES :** 600 mm et 1000 mm du sol.
DEROULEMENT DE L'EXERCICE : Passer dessus et dessous les barreaux d'obstacles.
SCELLEMENT : Respecter niveau 0.

Scellement :
 Nombre de réservation : 16
 Diamètre : 40 X 40 cm
 Profondeur : 50 cm
 Dosage béton : 300 kg/m³

CORDES D'EQUILIBRE

Ref 31435 A

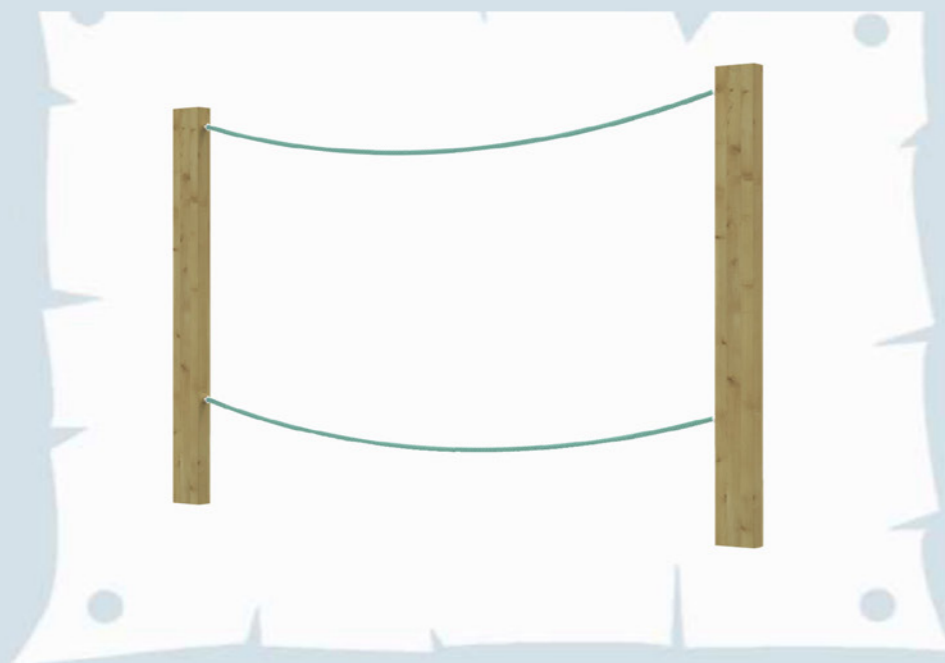

Panneau de consigne ZONE D'IMPLANTATION ET DE SECURITE : 6.74 M x 3.1 M

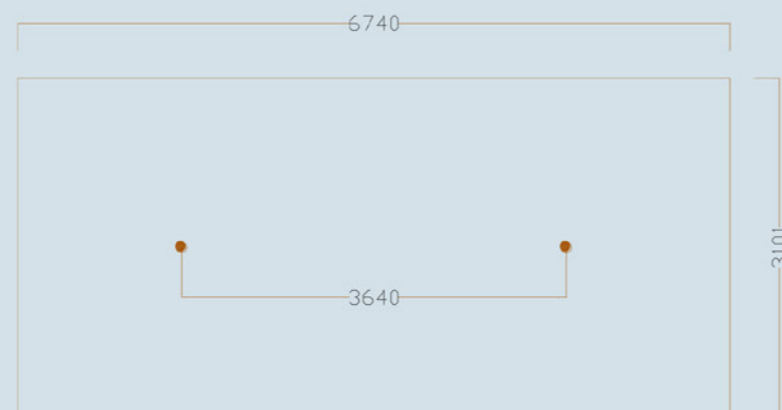

DIAMETRE RONDIN : 120 mm et cordes Ø 22 mm
HAUTEUR HORS SOL : 1500 mm. **HAUTEUR DES CORDES :** 400 et 1430 mm.
DEROULEMENT DE L'EXERCICE : Marcher sur la corde inférieure en se tenant à la corde supérieure.

SCELLEMENT : Respecter niveau 0.

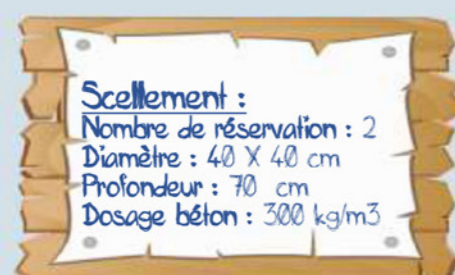

ECHELLE DE SUSPENSION INCLINEE

Ref 31445 A



Panneau de consigne ZONE D'IMPLANTATION ET DE SECURITE : 6.74 M x 3.1 M

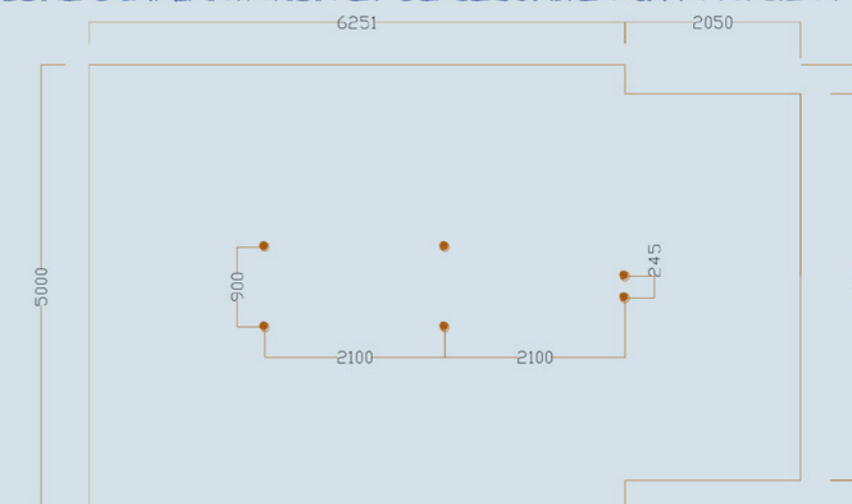

DIAMETRE RONDIN : 120 mm **POUTRE ECHELLE DE SUSPENSION :** 90 X 68 et 145 X 68
BARREAU EXOTIQUE : diam 35
HAUTEUR HORS SOL : 2150 mm et 1650 mm
DEROULEMENT DE L'EXERCICE : Progresser en suspension en déplaçant les mains alternativement.

SCELLEMENT : Respecter niveau 0

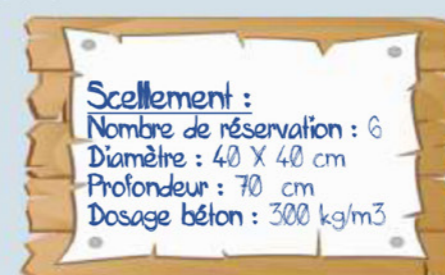

ECHELLE DOUBLE

Réf 31145 A



Panneau de consigne ZONE D'IMPLANTATION ET DE SECURITE : 5.6 M x 4.7 M

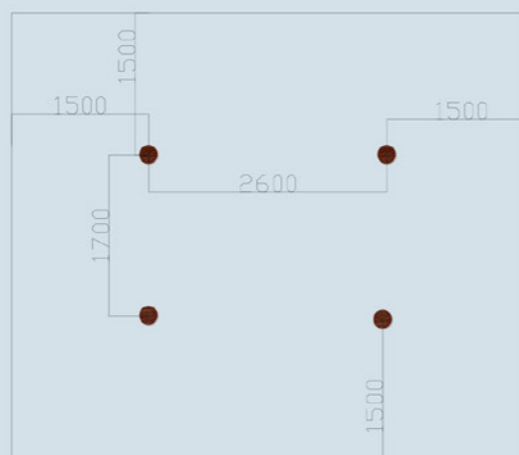

DIAMETRE RONDIN : 120 et 100 mm
 HAUTEUR HORS SOL : 2200 mm
 DEROULEMENT DE L'EXERCICE : Grimper par les rondins et descendre sur l'autre côté.
 SCHELLEMENT : Respecter niveau 0

Scellement :
 Nombre de réservation : 4
 Diamètre : 40 X 40 cm
 Profondeur : 50 cm
 Dosage béton : 300 kg/m³

ECHELLES DE SAUT

Réf 31405 A



Panneau de consigne ZONE D'IMPLANTATION ET DE SECURITE : 4 M x 5 M

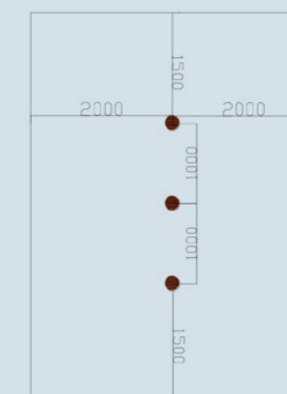

DIAMETRE RONDIN : 120 mm, 80 mm et 60 mm
 HAUTEUR HORS SOL : 2300 mm
 DEROULEMENT DE L'EXERCICE : Grimper par les barreaux, de la plateforme sauter.
 SCHELLEMENT : Respecter niveau 0.

Scellement :
 Nombre de réservation : 3
 Diamètre : 40 X 40 cm
 Profondeur : 70 cm
 Dosage béton : 300 kg/m³

ECHELLES DE SUSPENSION

Réf 31055 A

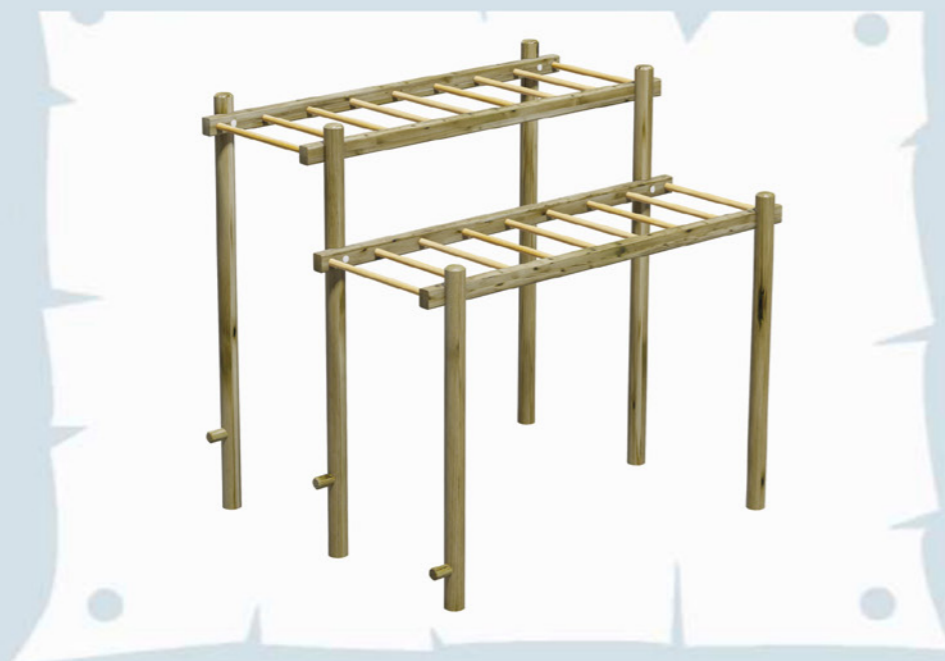

Panneau de consigne ZONE D'IMPLANTATION ET DE SECURITE : 5.6 M x 4.8 M

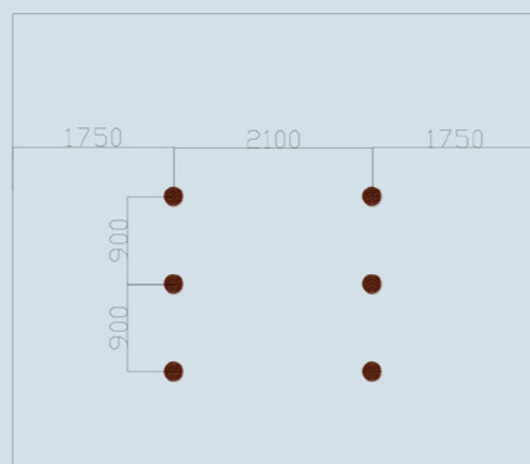

DIAMETRE RONDIN : 100 mm POUTRE ECHELLE DE SUSPENSION : 90 x 68
 BARREAU EXOTIQUE : diam 35
 HAUTEUR HORS SOL : 2150 mm et 1650 mm
 DEROULEMENT DE L'EXERCICE : Progresser en suspension en déplaçant les mains alternativement.
 SCHELLEMENT : Respecter niveau 0

Scellement :
 Nombre de réservation : 6
 Diamètre : 40 X 40 cm
 Profondeur : 70 cm
 Dosage béton : 300 kg/m³

ESPALIER DOUBLE

Réf 31065 A



Panneau de consigne ZONE D'IMPLANTATION ET DE SECURITE : 5.2 M x 3.1 M

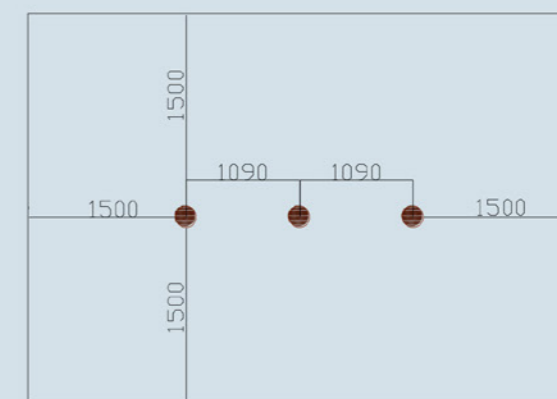
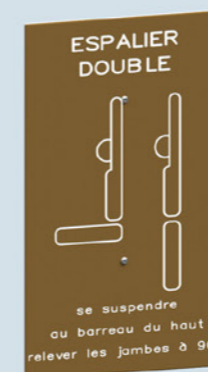

DIAMETRE DEMI RONDIN : 100 mm, POUTRE VERTICALE SECTION : 90 x 68
 HAUTEUR HORS SOL : 2500 mm, DOSSIER : HPDE ép 15 mm
 BARRE SUPERIEURE : diamètre 42.4 mm, INOX A2
 DEROULEMENT DE L'EXERCICE : Se suspendre à la barre supérieure, relever les jambes à 90°.
 SCHELLEMENT : Respecter niveau 0

Scellement :
 Nombre de réservation : 3
 Diamètre : 40 X 40 cm
 Profondeur : 50 cm
 Dosage béton : 300 kg/m³

ESPALIERS ONDULES

Réf 31175 A



Panneau de consigne ZONE D'IMPLANTATION ET DE SECURITE : 6 M x 3.8 M

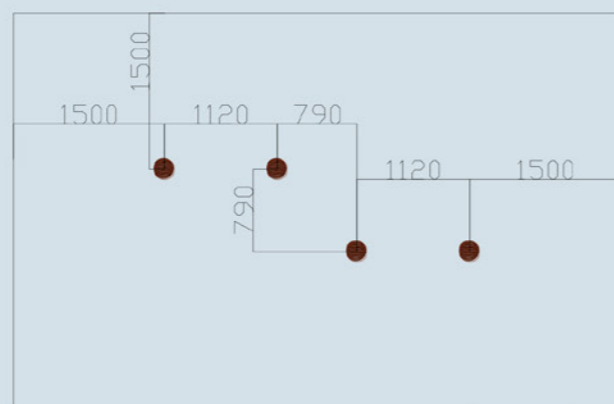
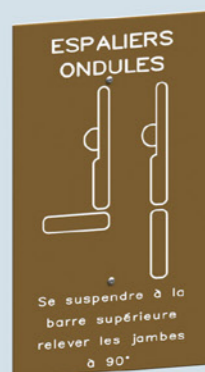

DIAMETRE RONDIN : 120 mm. **BARREAU :** 60 mm
HAUTEUR HORS SOL : 2300 mm. **HAUTEUR DES BARRES :** 1800 mm et 2200 mm.
BARRES SUPERIEURES : diam 40 mm, acier bichromaté olive.
DEROULEMENT DE L'EXERCICE : Se suspendre à la barre supérieure, relever les jambes à 90°.

SCELLEMENT : Respecter niveau 0

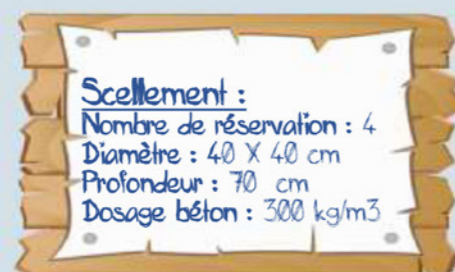

ETIREMENTS JAMBES

Réf 31425 A

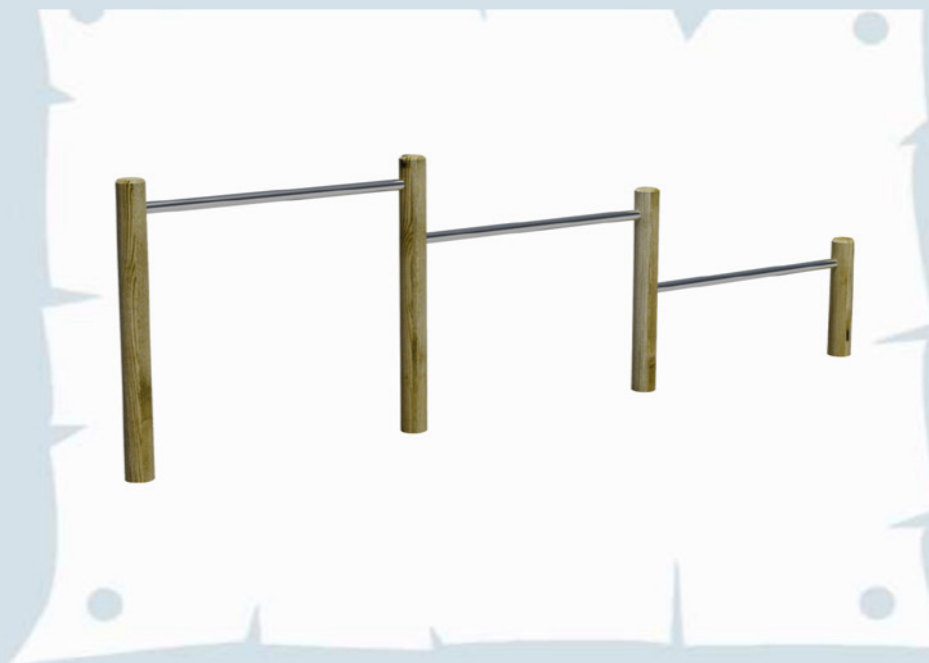

Panneau de consigne ZONE D'IMPLANTATION ET DE SECURITE : 6.4 M x 3.1 M

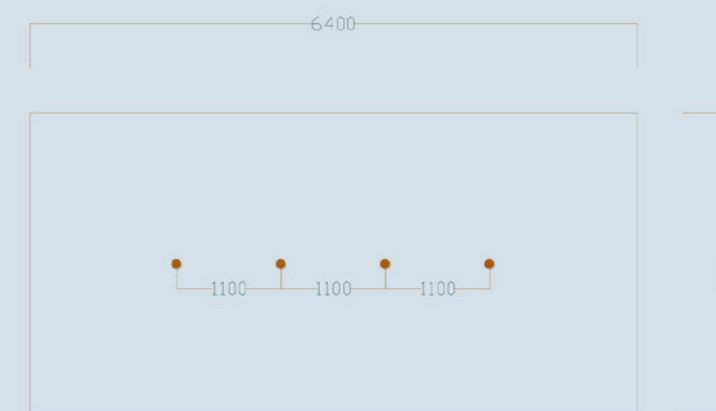

DIAMETRE RONDIN : 100 mm et barres olives Ø 40 mm
HAUTEUR HORS SOL : 1100 mm. **HAUTEUR DES BARRES :** 500, 800 et 1000 mm.
DEROULEMENT DE L'EXERCICE : Pousser et fléchir sur les jambes, corps droit.
SCELLEMENT : Respecter niveau 0.

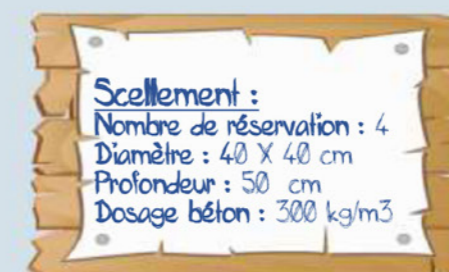

MUR D'ESCALADE 2 FACES

Réf 31205 A



Panneau de consigne ZONE D'IMPLANTATION ET DE SECURITE : 4,7 M x 4 M

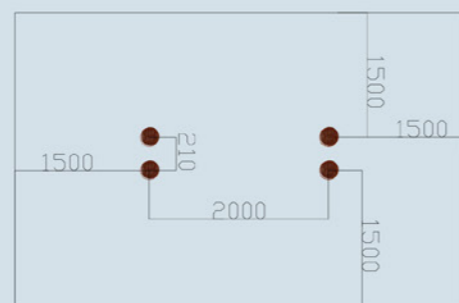

DIAMETRE RONDIN : 120 mm
HAUTEUR HORS SOL : 2100 mm
DEROULEMENT DE L'EXERCICE : Grimper par les prises, descendre par les prises.
SCELLEMENT : Respecter niveau 0

Scellement :
Nombre de réservation : 4
Diamètre : 40 X 40 cm
Profondeur : 70 cm
Dosage béton : 300 kg/m³

PANNEAU DE CONSIGNES

Réf 31015 A

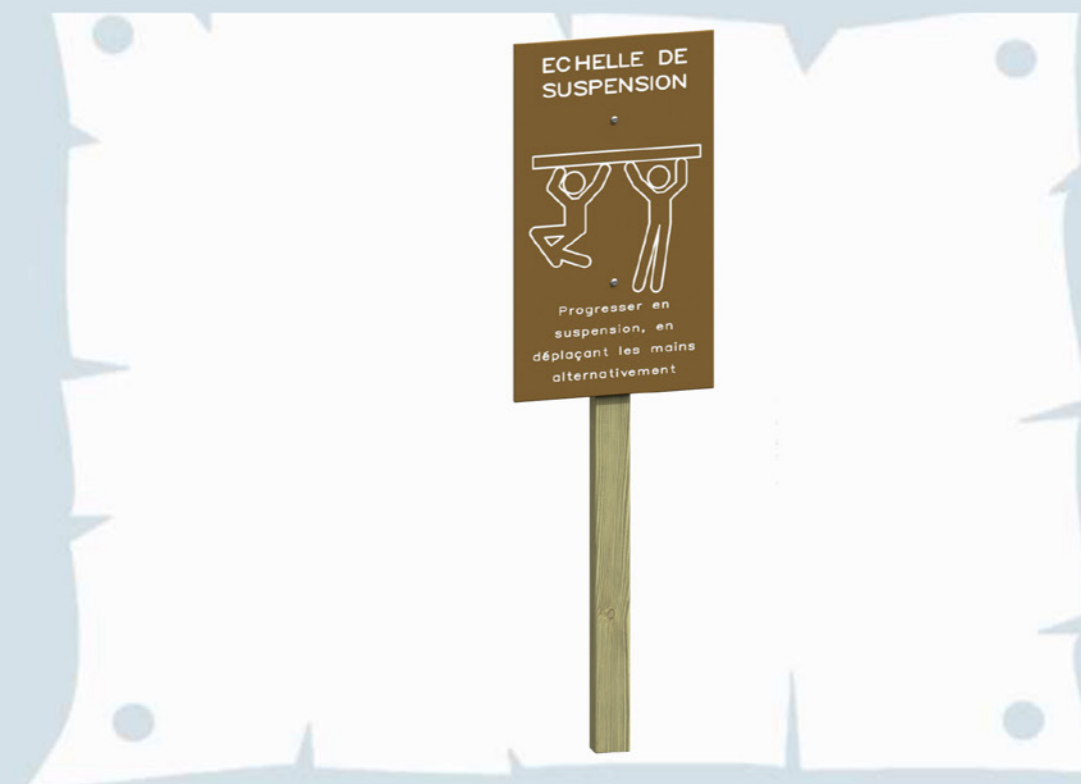

SECTION POTEAU : 68 X 45mm
PANNEAU : HPDE 10 mm FORMAT : 650 x 375 mm
SCELLEMENT : Respecter niveau 0

Scellement :
Nombre de réservation : 1
Diamètre : 40 X 40 cm
Profondeur : 50 cm
Dosage béton : 300 kg/m³

DEPART INFORMATION

Réf 31225 A

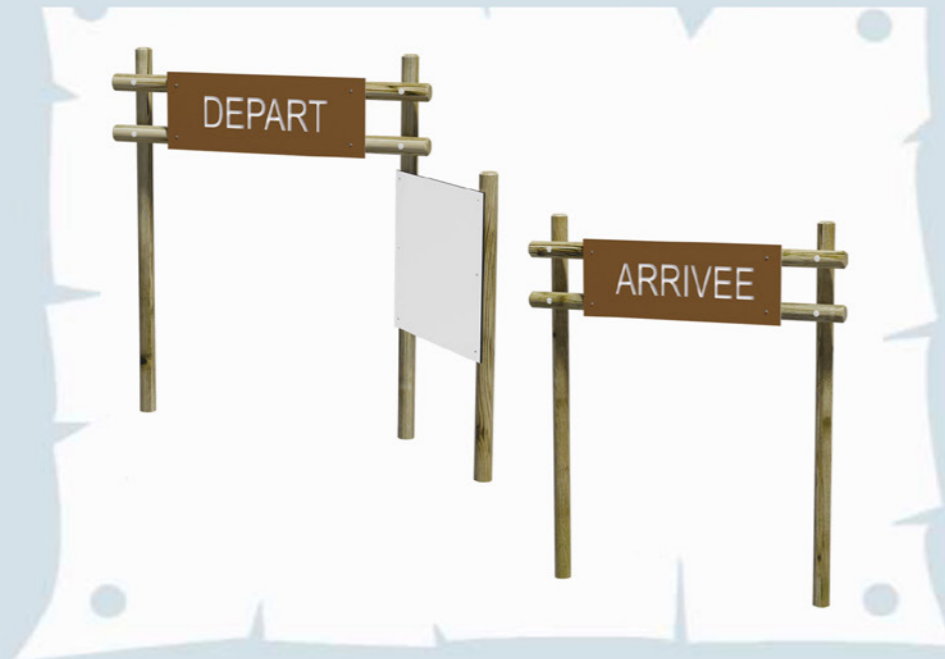

ZONE D'IMPLANTATION

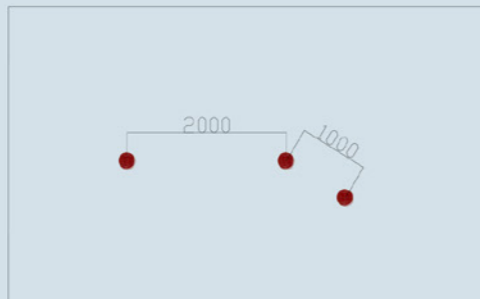

DIAMETRE RONDIN : 100 mm
PANNEAU : HPDE 10 mm, 1300x1100mm
Sans impression numérique
SCELLEMENT : Respecter niveau 0

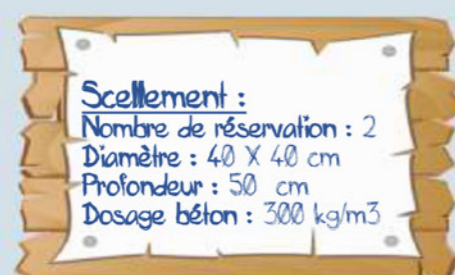

PANNEAU ECHAUFFEMENT

Réf 31005 A

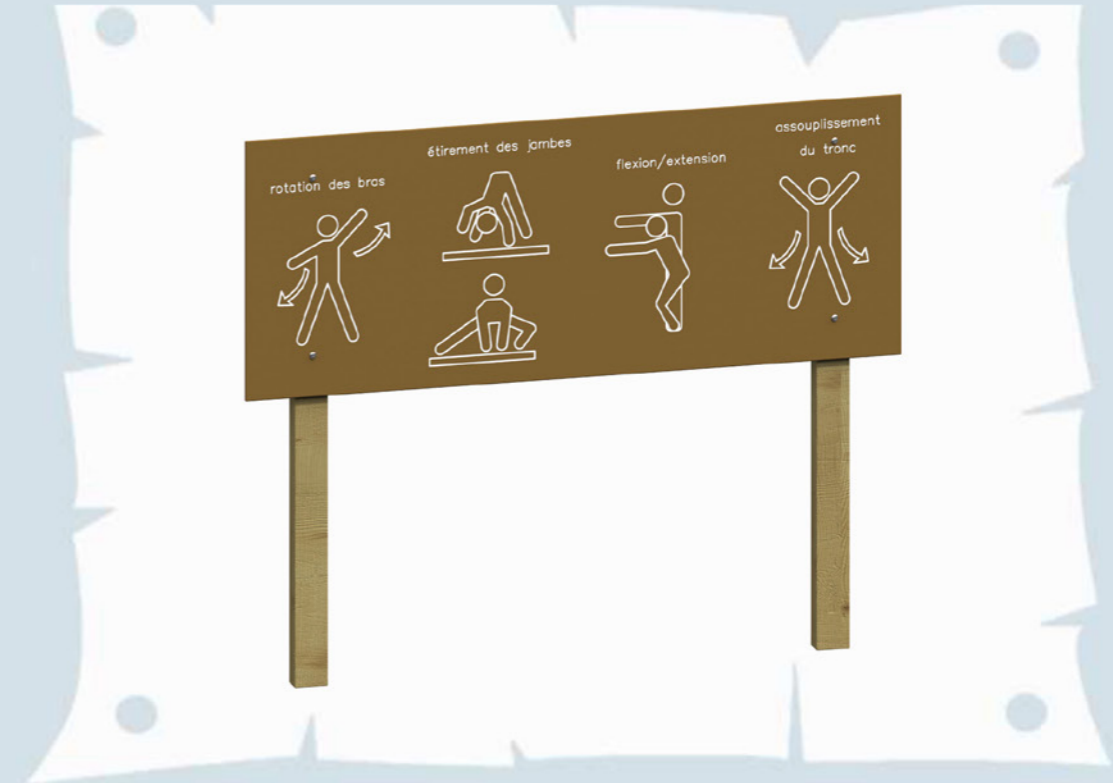

SECTION POTEAU : 68 X 45mm
PANNEAU : HPDE 10 mm FORMAT : 1320 x 500 mm
SCELLEMENT : Respecter niveau 0

ZONE D'IMPLANTATION

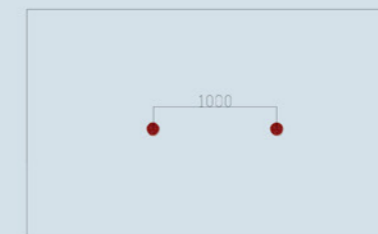

Scellement :

Nombre de réservation : 2
Diamètre : 40 X 40 cm
Profondeur : 50 cm
Dosage béton : 300 kg/m³

PARCOURS DE SAUTS

Réf 3116S A

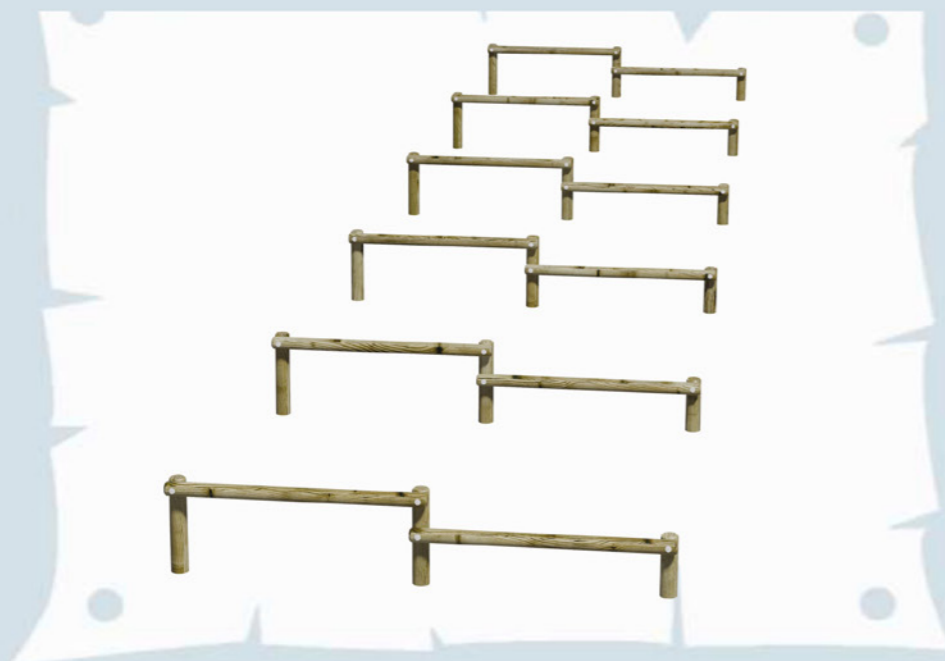

Panneau de consigne ZONE D'IMPLANTATION ET DE SECURITE : 18 M x 5.8 M

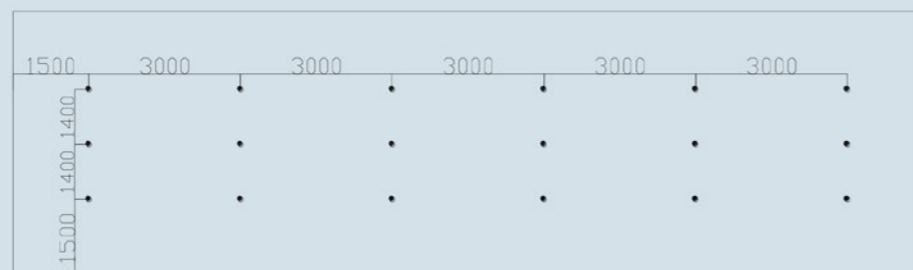

DIAMETRE RONDIN : 100 et 80 mm
HAUTEUR HORS SOL : 350 et 550 mm. **LARGEUR DES HAIES :** 1400 mm
DEROULEMENT DE L' EXERCICE : Franchir les haies en prenant appui sur ses pieds.
SCELLEMENT : Respecter niveau 0

Scellement :
 Nombre de réservation : 18
 Diamètre : 40 X 40 cm
 Profondeur : 50 cm
 Dosage béton : 300 kg/m³

PAS DE BERGER

Réf 3139S A

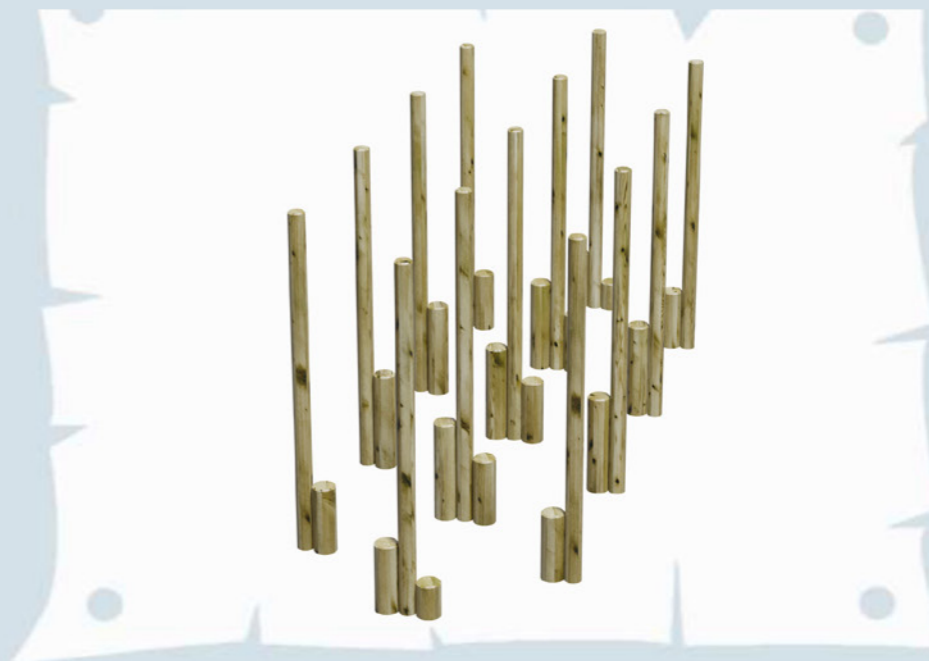

Panneau de consigne ZONE D'IMPLANTATION ET DE SECURITE : 7.8 M x 4.7 M

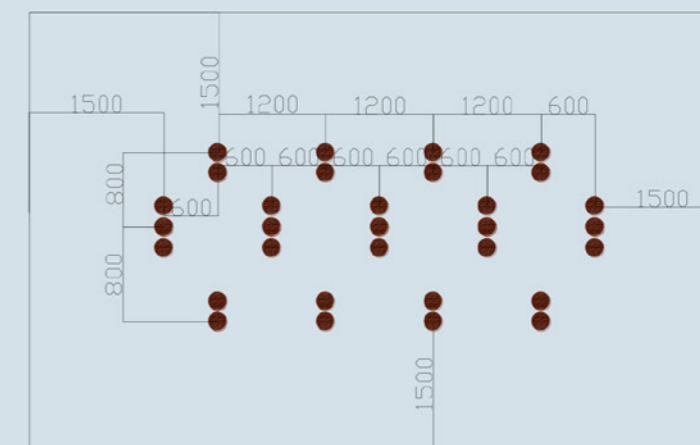

DIAMETRE RONDIN : 100 et 140 mm
HAUTEUR HORS SOL : 2500 mm. **HAUTEUR DE PAS :** 1 rangée à 400, 1 rangée de 200 à 1000.
DEROULEMENT DE L' EXERCICE : Se déplacer latéralement sur les petits plots en tenant les poteaux.
SCELLEMENT : Respecter niveau 0.

Scellement :
 Nombre de réservation : 31
 Diamètre : 40 X 40 cm
 Profondeur : 50 cm
 Dosage béton : 300 kg/m³

PAS DE GEANTS

Réf 31245 A

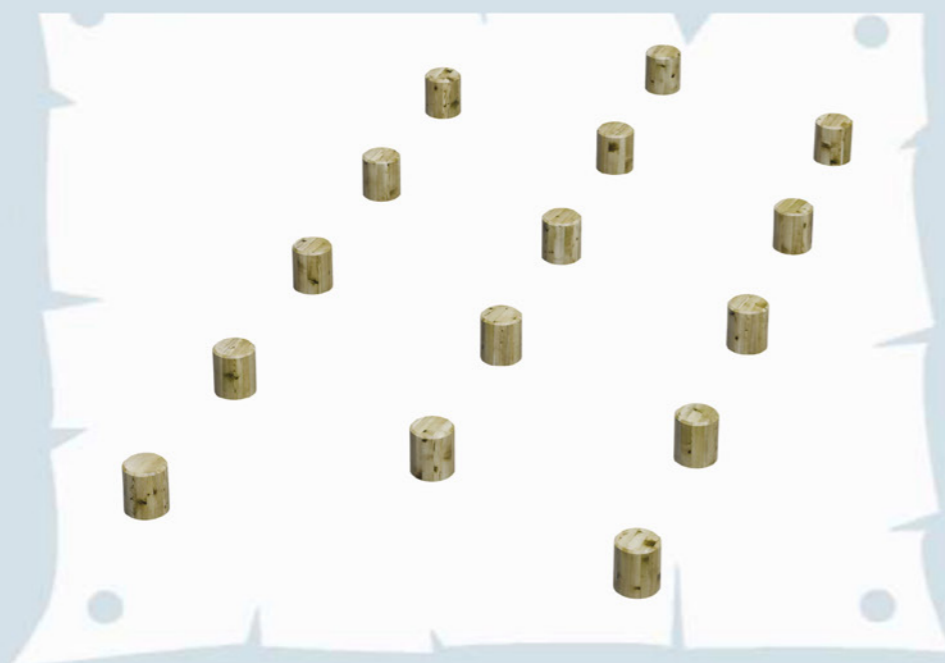

Panneau de consigne ZONE D'IMPLANTATION ET DE SECURITE : 7.80 M x 5.20 M
Ou 6.20 M x 5.20 M

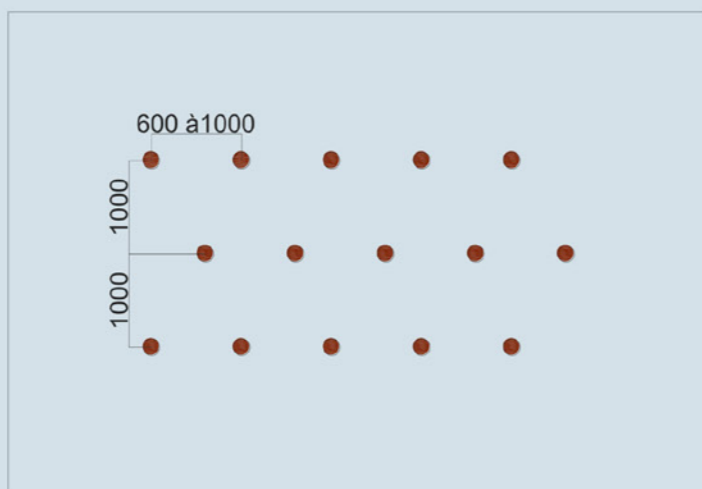

DIAMETRE RONDIN : 180 mm
HAUTEUR HORS SOL : 200 mm
DEROULEMENT DE L' EXERCICE : Sauter de plot en plot d'une jambe sur l'autre.
SCELLEMENT : Respecter niveau 0.

Scellement :
Nombre de réservation : 15
Diamètre : 40 X 40 cm
Profondeur : 40 cm
Dosage béton : 300 kg/m³

PORTIQUE 2 AGRES

Réf 31415 A



Panneau de consigne ZONE D'IMPLANTATION ET DE SECURITE : 6.7 M x 5 M

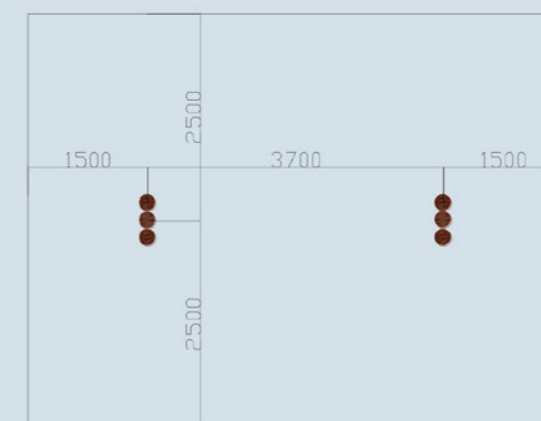
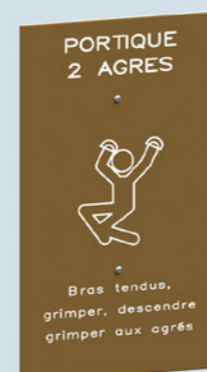

DIAMETRE RONDIN : 120 mm. DEUX AGRES : 1 paire d'anneaux + 1 corde lisse
HAUTEUR HORS SOL : 3200 mm
DEROULEMENT DE L' EXERCICE : Bras tendus, monter et descendre. Grimper à la corde.
SCELLEMENT : Respecter niveau 0

Scellement :
Nombre de réservation : 6
Diamètre : 40 X 40 cm
Profondeur : 50 cm
Dosage béton : 300 kg/m³

POUTRE D'EQUILIBRE

Réf 31295 A



Panneau de consigne ZONE D'IMPLANTATION ET DE SECURITE : 7 M x 3,40 M

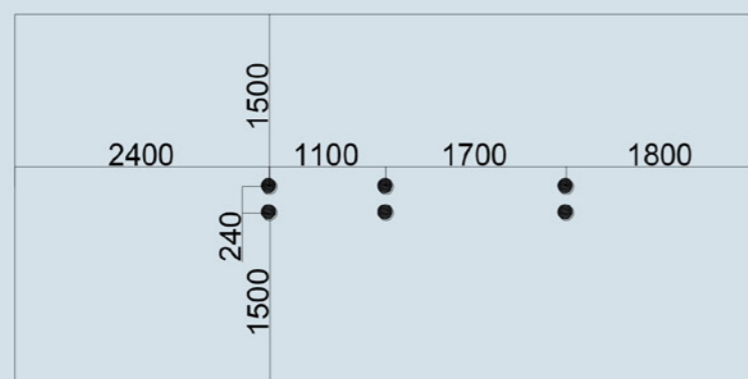
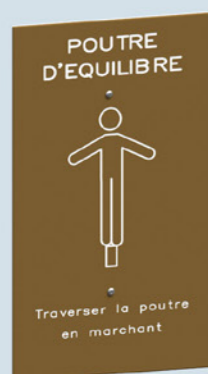

DIAMETRE RONDIN : 140 mm et 100 mm
 HAUTEUR HORS SOL : 500 mm
 POUTRE OBLIQUE A 6° ET DROITE SUR 2 M
 DEROULEMENT DE L'EXERCICE : Traverser la poutre en marchant.
 SCHELLEMENT : Respecter niveau 0

Scellement :
 Nombre de réservation : 6
 Diamètre : 60 X 40 cm
 Profondeur : 50 cm
 Dosage béton : 300 kg/m³

POUTRE MOBILE

Réf 31305 A



Panneau de consigne ZONE D'IMPLANTATION ET DE SECURITE : 6 M x 3,30 M

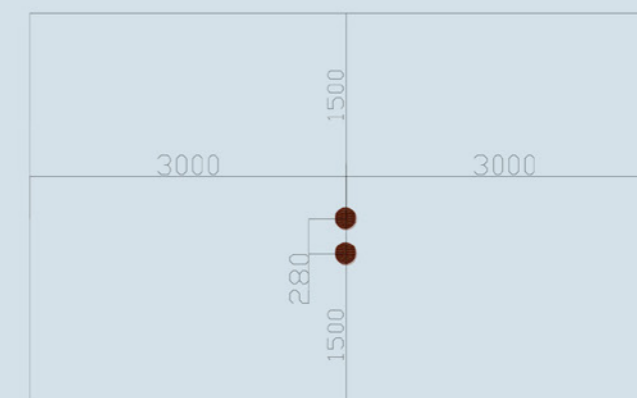
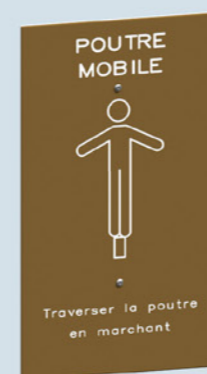

POUTRE SECTION : 145 x 68 mm DIAMETRE RONDIN : 120 mm
 HAUTEUR HORS SOL : 600 mm
 DEROULEMENT DE L'EXERCICE : Traverser la poutre en marchant.
 SCHELLEMENT : Respecter niveau 0.

Scellement :
 Nombre de réservation : 2
 Diamètre : 40 X 40 cm
 Profondeur : 70 cm
 Dosage béton : 300 kg/m³

PUPITRE DE FORCE

Réf 31105 A



Panneau de consigne ZONE D'IMPLANTATION ET DE SECURITE : 4.5 M x 5.04 M

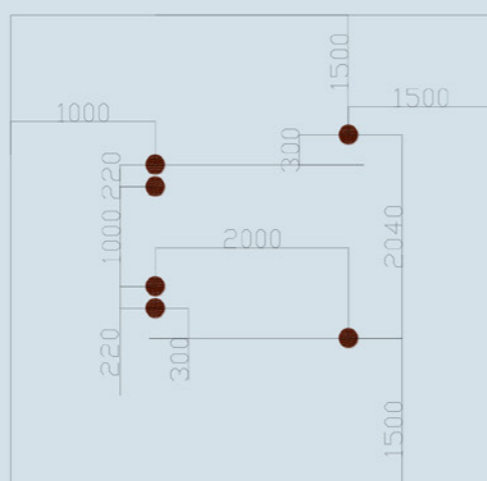
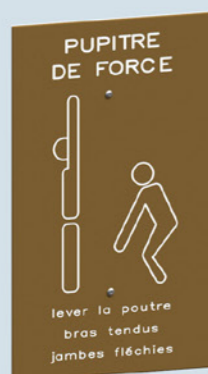

DIAMETRE RONDIN : 100 et 120 mm
 HAUTEUR HORS SOL : 900 mm
 DEROULEMENT DE L'EXERCICE : Lever la poutre bras tendus, jambes fléchies.
 SCHELLEMENT : Respecter niveau 0

Scellement :
 Nombre de réservation : 6
 Diamètre : 40 X 40 cm
 Profondeur : 50 cm
 Dosage béton : 300 kg/m³

SAUTE MOUTON

Réf 31385 A

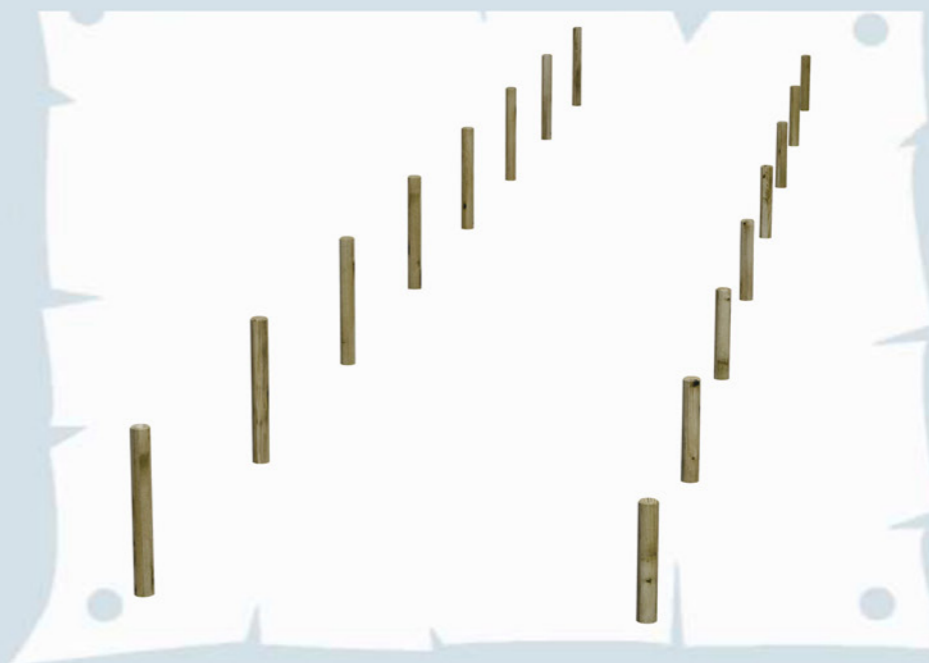

Panneau de consigne ZONE D'IMPLANTATION ET DE SECURITE : 24 M x 6 M

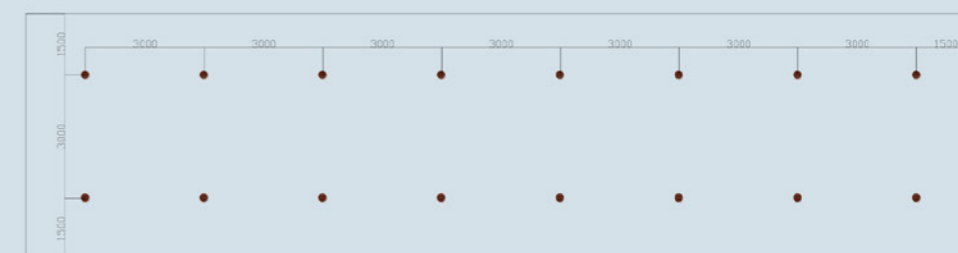

DIAMETRE RONDIN : 120 mm
 HAUTEUR HORS SOL : 1000 mm et 850 mm
 DEROULEMENT DE L'EXERCICE : Sauter mains jointes par-dessus le plot jambes écartées.
 SCHELLEMENT : Respecter niveau 0.

Scellement :
 Nombre de réservation : 15
 Diamètre : 40 X 40 cm
 Profondeur : 50 cm
 Dosage béton : 300 kg/m³

SAUTS ALTERNES

Ref 3146S A



Panneau de consigne ZONE D'IMPLANTATION ET DE SECURITE : 5.6 M x 3.1 M

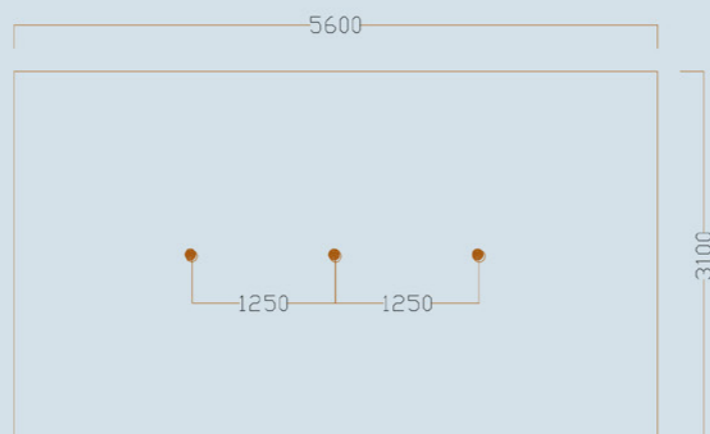

DIAMETRE RONDIN : Ø 120 mm
HAUTEUR HORS SOL : 500 mm
DEROULEMENT DE L'EXERCICE : Sauter pieds joints de part en part, barre horizontale.
SCELLEMENT : Respecter niveau 0.

Scellement :
 Nombre de réservation : 3
 Diamètre : 40 X 40 cm
 Profondeur : 50 cm
 Dosage béton : 300 kg/m³

SAUTS CISEAUX

Ref 3145S A



Panneau de consigne ZONE D'IMPLANTATION ET DE SECURITE : 9.4 M x 3.1 M

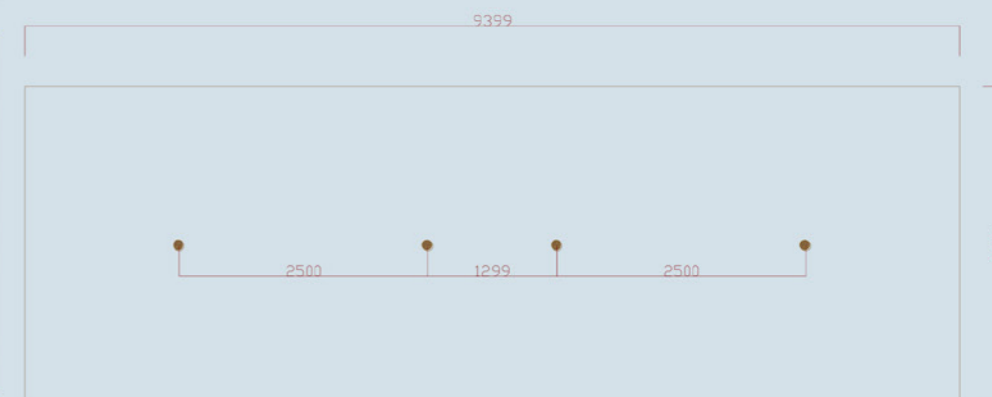

DIAMETRE RONDIN : 100 mm et barres olives Ø 40 mm
HAUTEUR HORS SOL : 1050 mm. **HAUTEUR DES BARRES :** 750 et 900 mm.
DEROULEMENT DE L'EXERCICE : Sauter en ciseaux haut dessus des barres.
SCELLEMENT : Respecter niveau 0.

Scellement :
 Nombre de réservation : 4
 Diamètre : 40 X 40 cm
 Profondeur : 50 cm
 Dosage béton : 300 kg/m³

SAUTS DE GRENOUILLE

Réf 31075 A

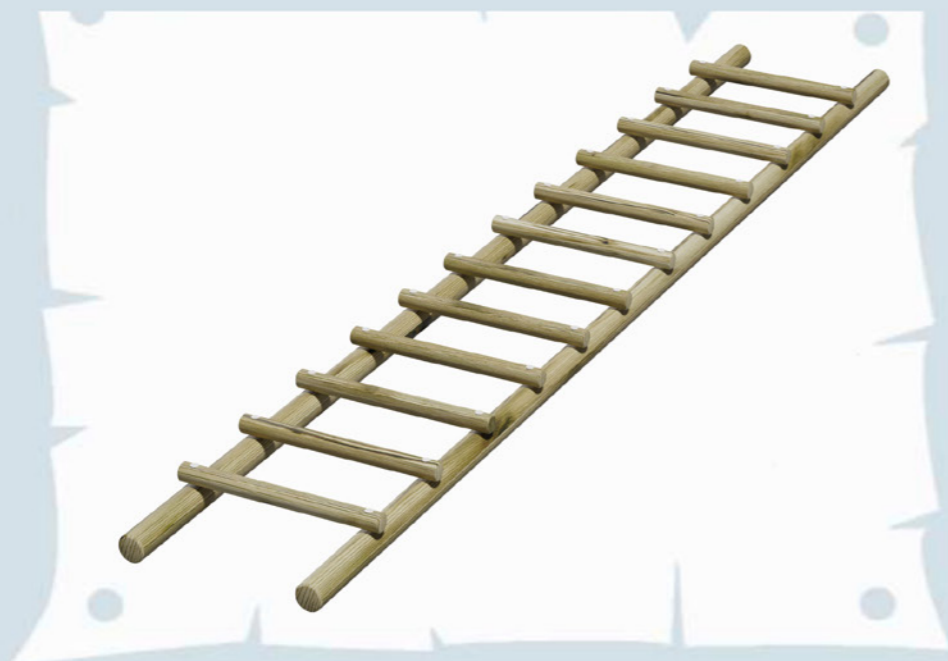

Panneau de consigne ZONE D'IMPLANTATION ET DE SECURITE : 8.75 M x 3.8 M

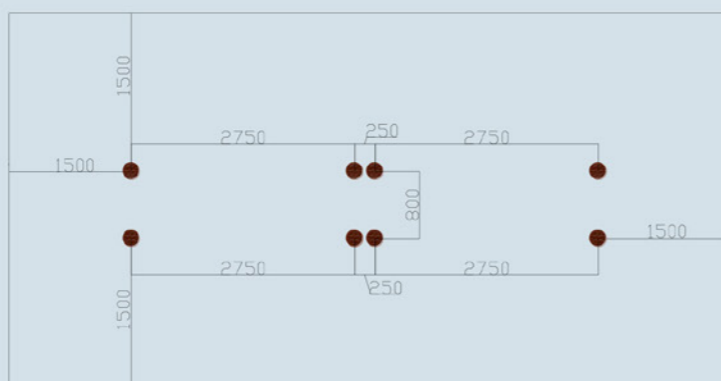

DIAMETRE RONDIN : 120 mm
HAUTEUR HORS SOL : 200 mm
DEROULEMENT DE L'EXERCICE : Sauter à pieds joints entre les rondins.
SCELLEMENT : Respecter niveau 0.

Scellement :
Nombre de réservation : 8
Diamètre : 40 X 40 cm
Profondeur : 50 cm
Dosage béton : 300 kg/m³

SAUTS DE PUCE

Réf 31045 A



Panneau de consigne ZONE D'IMPLANTATION ET DE SECURITE : 4.6 M x 4.6 M

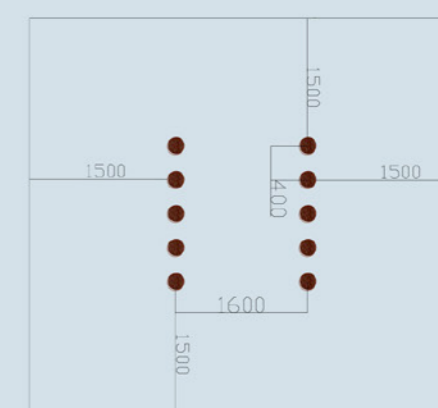

DIAMETRE RONDIN : 120 mm
HAUTEUR HORS SOL : 120 mm
DEROULEMENT DE L'EXERCICE : Sauter à pieds joints par dessus chaque barre.
SCELLEMENT : Respecter niveau 0.

Scellement :
Nombre de réservation : 10
Diamètre : 40 X 40 cm
Profondeur : 50 cm
Dosage béton : 300 kg/m³

SLALOM

Réf 31025 A

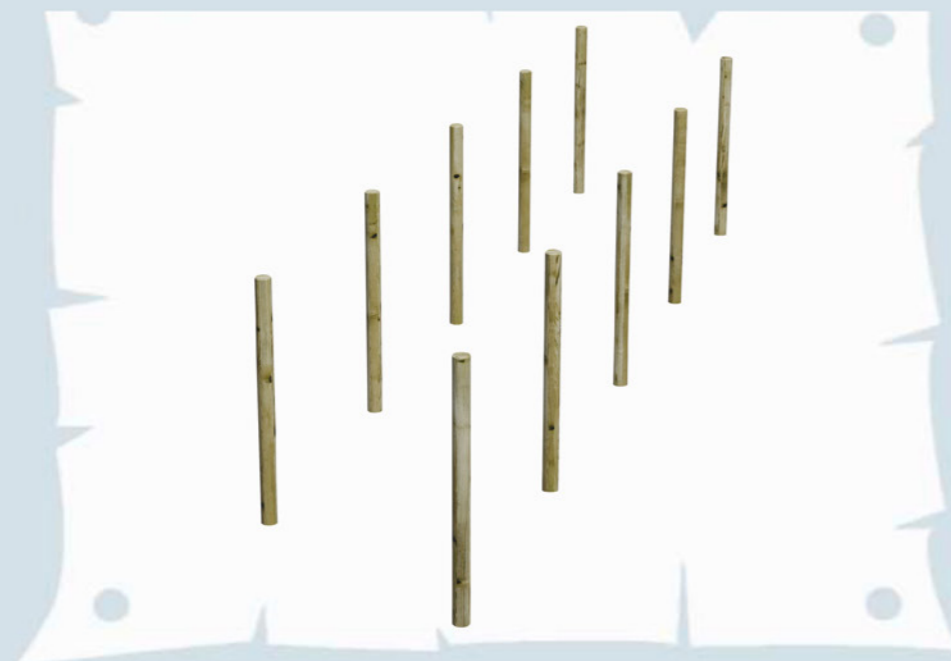

Panneau de consigne ZONE D'IMPLANTATION ET DE SECURITE : 12 M x 4.5 M

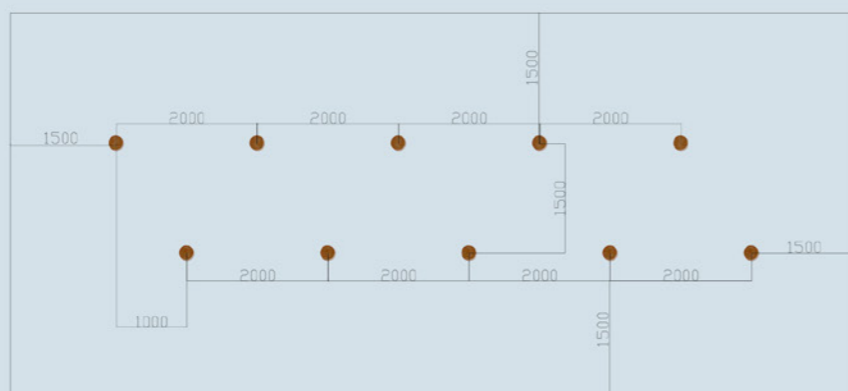

DIAMETRE RONDIN : 100 mm
 HAUTEUR HORS SOL : 1500 mm
 DEROULEMENT DE L' EXERCICE : courir entre les poteaux, en passant à l'extérieur de chacun.
 SCELLEMENT : Respecter niveau 0

Scellement :
 Nombre de réservation : 10
 Diamètre : 40 X 40 cm
 Profondeur : 50 cm
 Dosage béton : 300 kg/m³

TABLES D'ABDOMINAUX

Réf 31215 A

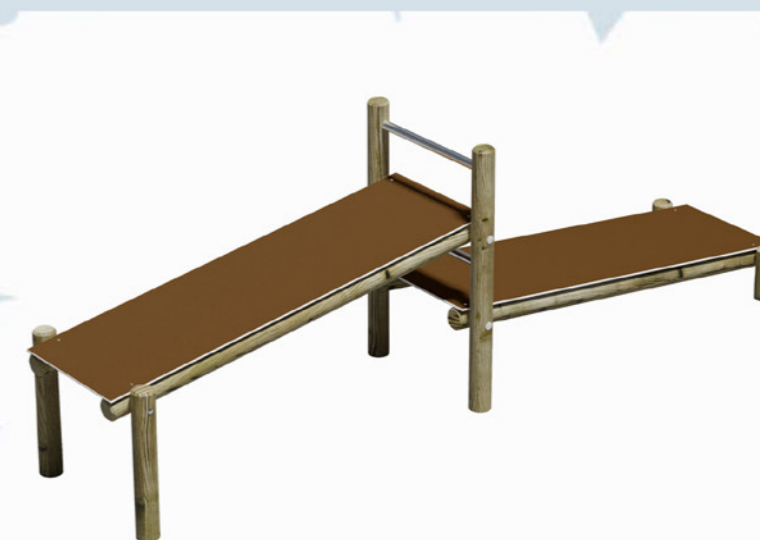

Panneau de consigne ZONE D'IMPLANTATION ET DE SECURITE : 3.8 M x 5.1 M

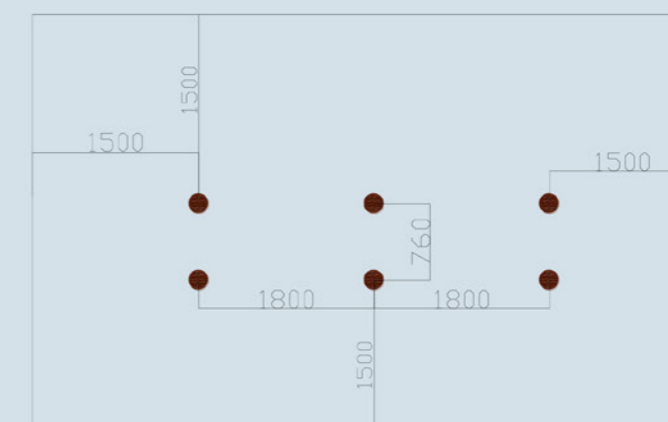

DIAMETRE RONDIN : 100 mm ASSISE : HPDE 15 mm
 HAUTEUR HORS SOL : 1200 mm. HAUTEUR MOYENNE DES TABLES : 390 et 790 mm.
 DEROULEMENT DE L' EXERCICE : Assis, pieds sous le rondin, mains derrière la tête, flexion avant, retour allongé..
 SCELLEMENT : Respecter niveau 0.

Scellement :
 Nombre de réservation : 6
 Diamètre : 40 X 40 cm
 Profondeur : 50 cm
 Dosage béton : 300 kg/m³

TRACTIONS

Réf 31375 A



Panneau de consigne ZONE D'IMPLANTATION ET DE SECURITE : 5.2 M x 3.1 M

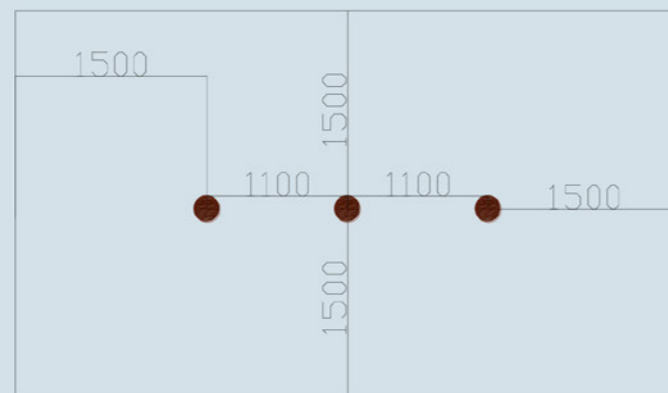

DIAMETRE RONDIN : 100 mm et Barres inox Ø40mm
 HAUTEUR HORS SOL : 500 mm. HAUTEUR DES BARRES : 300 et 400 mm.
 DEROULEMENT DE L'EXERCICE : Pousser et fléchir sur les bras, corps droit.
 SCELLEMENT : Respecter niveau 0.

Scellement :
 Nombre de réservation : 3
 Diamètre : 40 X 40 cm
 Profondeur : 50 cm
 Dosage béton : 300 kg/m³

TREMPLIN DE SAUT

Réf 31095 A

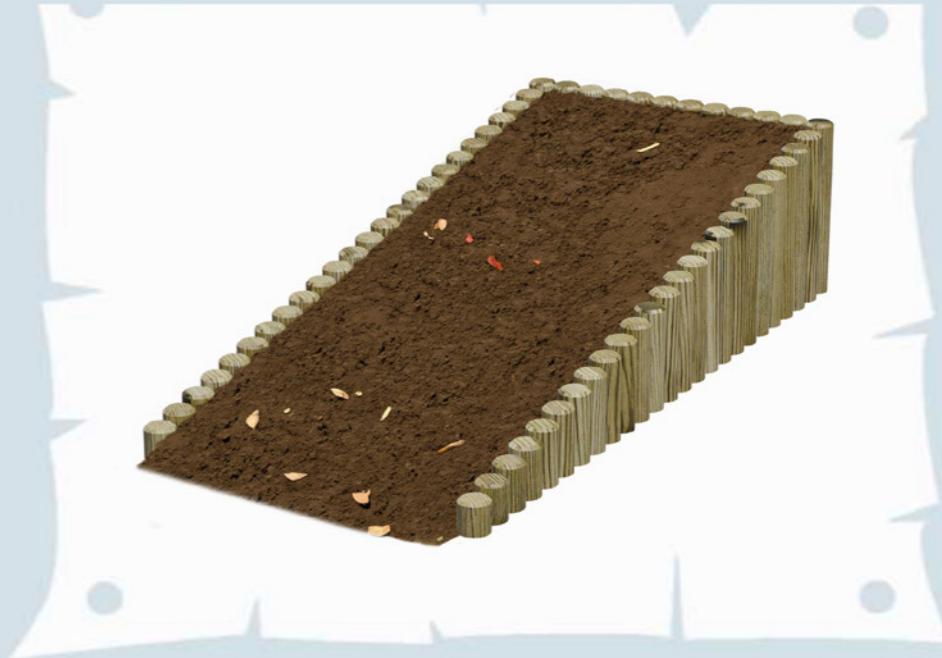

Panneau de consigne ZONE D'IMPLANTATION ET DE SECURITE : 6.8 M x 4.1 M

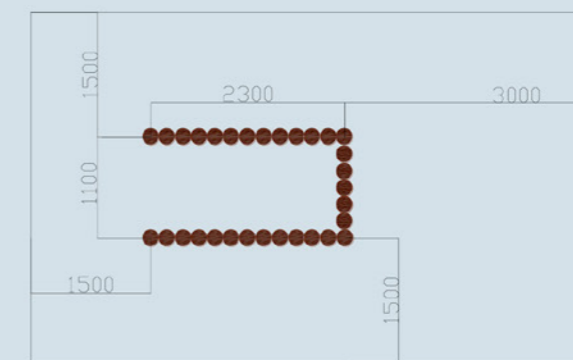

DIAMETRE RONDIN : 100 mm
 HAUTEUR HORS SOL : 100 à 500 mm
 DEROULEMENT DE L'EXERCICE : courir sur le tremplin, sauter.
 SCELLEMENT : Respecter niveau 0

Scellement :
 Nombre de réservation : 30
 Diamètre : 40 X 40 cm
 Profondeur : 50 cm
 Dosage béton : 300 kg/m³

TREPLIN DOUBLE

Réf 3115S A

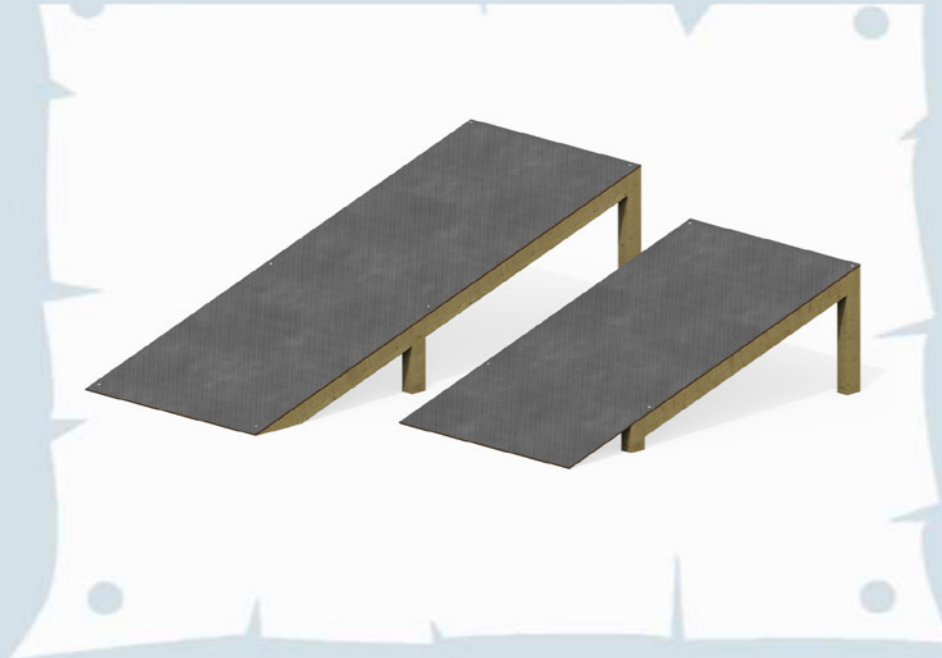

Panneau de consigne ZONE D'IMPLANTATION ET DE SECURITE : 7,9 M x 5,1 M

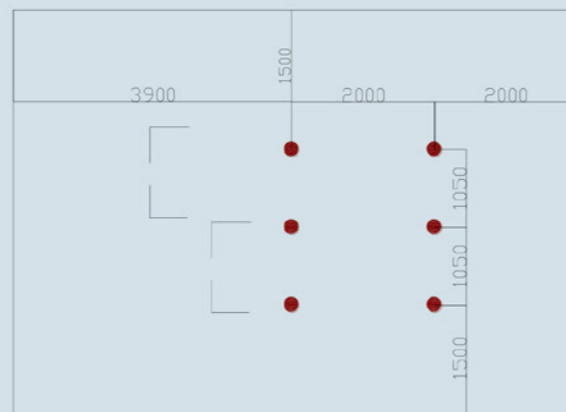
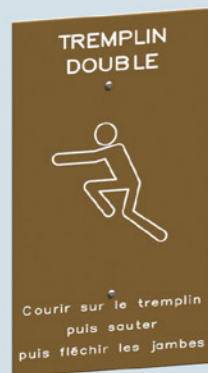

SECTION POUTRE ET POTEAU : 90 x 68
 HAUTEUR HORS SOL : 800 1200 mm LONGUEUR DES PLANS (HPDE 15 mm) : 2650 et 4000 mm
 DEROULEMENT DE L'EXERCICE : Courir sur le tremplin puis sauter.
 SCELLEMENT : Respecter niveau 0.

Scellement :
 Nombre de réservation : 6
 Diamètre : 40 X 40 cm
 Profondeur : 50 cm
 Dosage béton : 300 kg/m³

TUNNEL

Réf 3113S A

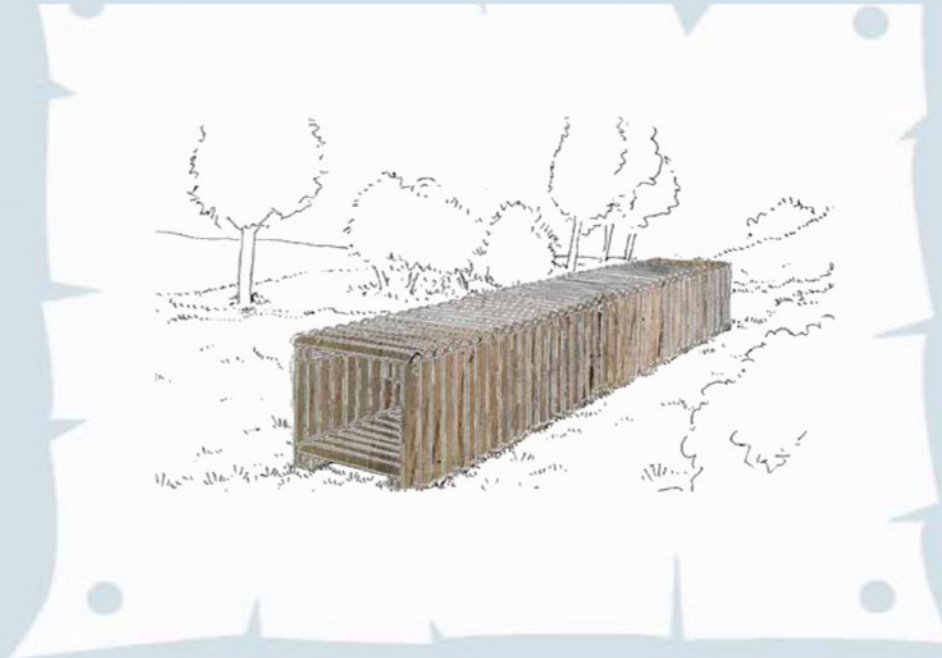

Panneau de consigne ZONE D'IMPLANTATION ET DE SECURITE : 5 M x 4 M

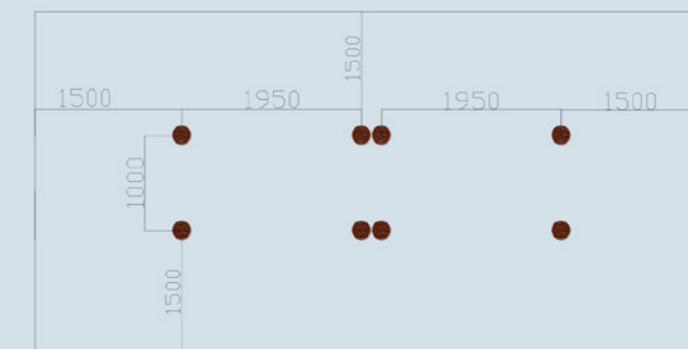

DIAMETRE RONDIN : 100 mm TRAVERSE : 68 x 68
 HAUTEUR HORS SOL : 1050 mm DIMENSIONS DE PASSAGE : 900 x 855 mm
 DEROULEMENT DE L'EXERCICE : Traverser en rampant ou à 4 pattes.
 LONGUEUR : 4000 mm, 2 tronçons de 2000 mm
 SCELLEMENT : Respecter niveau 0.

Scellement :
 Nombre de réservation : 8
 Diamètre : 40 X 40 cm
 Profondeur : 50 cm
 Dosage béton : 300 kg/m³

BARRES FIXES KID AND FIT

Ref 34015 A



Panneau de consigne

ZONE D'IMPLANTATION ET DE SECURITE : 3.09 M x 5.47 M

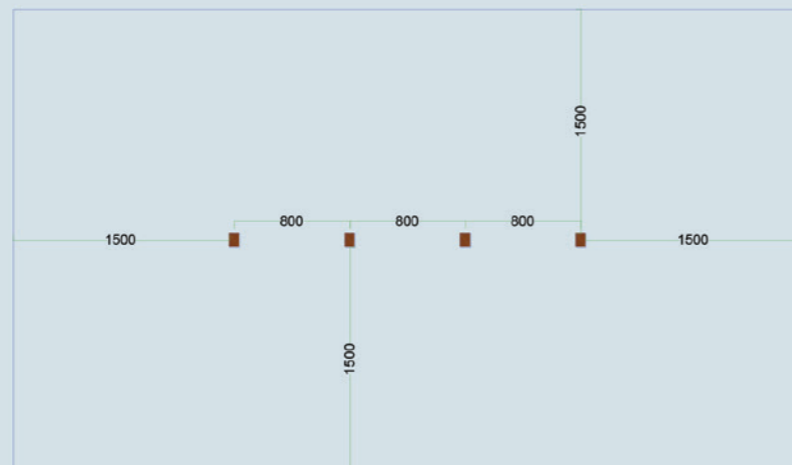

POTEAU SECTION : 90 X 68 mm HAUTEUR DES BARRES : 700, 900 et 1000 mm.
 BARRES SUPERIEURES : diam 42 mm, INOX A2
 DEROULEMENT DE L'EXERCICE : Traction sur les bras, poignets orientés vers soi.
 SCHELLEMENT : Respecter niveau 0.

Scellement :
 Nombre de réservation : 4
 Diamètre : 50 X 50 cm
 Profondeur : 30 cm
 Dosage béton : 300 kg/m³

BARRES PARRALLELES KID AND FIT

Ref 34025 A



Panneau de consigne

ZONE D'IMPLANTATION ET DE SECURITE : 3.55 M x 4.73 M

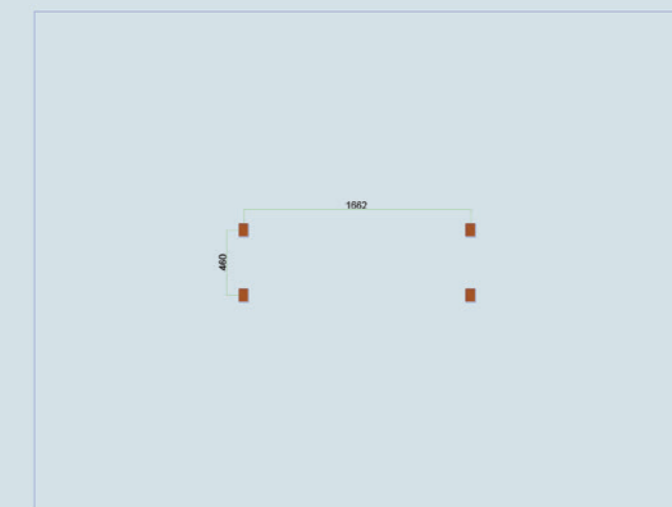

POTEAU SECTION : 90 X 68 mm HAUTEUR DES BARRES : 900 mm.
 BARRES SUPERIEURES : diam 42 mm, INOX A2
 DEROULEMENT DE L'EXERCICE : Traverser les barres, bras droit puis bras gauche en appui tendu.
 SCHELLEMENT : Respecter niveau 0.

Scellement :
 Nombre de réservation : 4
 Diamètre : 50 X 50 cm
 Profondeur : 30 cm
 Dosage béton : 300 kg/m³

PAS DE GEANTS KID AND FIT

Ref 34035 A



Panneau de consigne

ZONE D'IMPLANTATION ET DE SECURITE : 7.64 M x 3.64 M

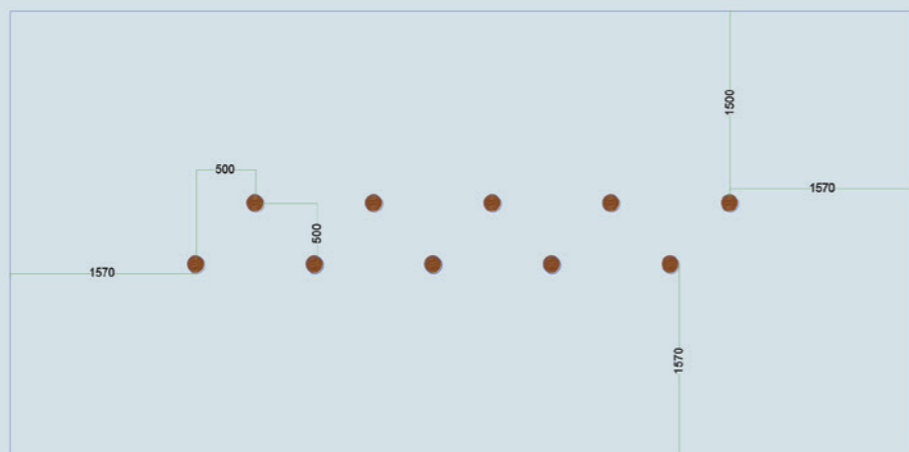

DIAMETRE RONDIN : 140 mm
 HAUTEUR HORS SOL : entre 200 et 300 mm
 DEROULEMENT DE L'EXERCICE : Sauter de plot en plot d'une jambe sur l'autre.
 SCHELLEMENT : Respecter niveau 0.

Scellement :
 Nombre de réservation : 10
 Diamètre : 50 X 50 cm
 Profondeur : 50 OU 60 cm
 Dosage béton : 300 kg/m³

SAUT DE HAIES KID AND FIT

Ref 34045 A



Panneau de consigne

ZONE D'IMPLANTATION ET DE SECURITE : 6.69 M x 4.59 M
 ATTENTION ceci est une suggestion d'implantation, la zone de sécurité est variable suivant la distance entre chaque haie.

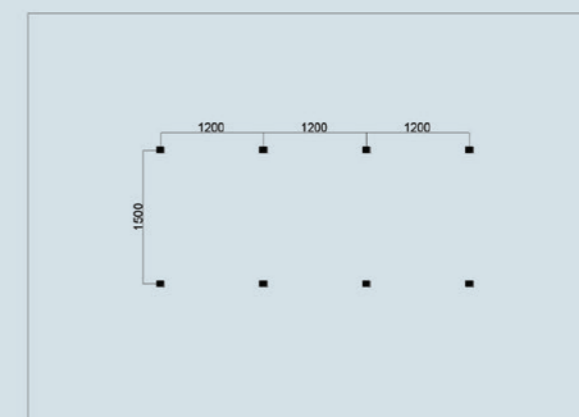

POTEAU SECTION : 90 X 68 mm HAUTEUR DES BARRES : 370 mm.
 BARRES SUPERIEURES : diam 42 mm, INOX A2
 DEROULEMENT DE L'EXERCICE : Franchir les haies en prenant appel sur ses pieds.
 SCHELLEMENT : Respecter niveau 0.

Scellement :
 Nombre de réservation : 8
 Diamètre : 50 X 50 cm
 Profondeur : 30 cm
 Dosage béton : 300 kg/m³

ECHELLE DE SUSPENSION

Ref 6900



PHOTO NON CONTRACTUELLE

Description :

Tranche d'âge : 3 à 8 ans

Encombrement hors tout : 2,99 x 0,64 m

Surface amortissante : 26 m²

Scellement niveau Ø : non applicable

Structure :

- Essence PIN NORD ROUGE origine FINLANDE et/ou SUEDE, catégorie 5, gage de stabilité et de haute résistance ;
- Traitement autoclave sous pression, classe 4, solution aqueuse sans chrome ni arsenic ;
- Visserie INOX A2 pour l'assemblage des bois ;
- Élément de décor : plastique haute densité (HPDE) recyclable

Hauteur de chute (HIC) : 1,70 m

Scellement :

Nombre de réservation : 4

Diamètre : 30 cm

Profondeur : 50 cm

Dosage béton : 300 kg/m³

PETIT PONT DE RIVIERE

Ref 6000



PHOTO NON CONTRACTUELLE

Description :

Tranche d'âge : 2 à 7 ans

Encombrement hors tout : 3,00 x 0,93 m

Surface amortissante : 24 m²

Scellement niveau Ø : non applicable

Structure :

- Essence PIN NORD ROUGE origine FINLANDE et/ou SUEDE, catégorie 5, gage de stabilité et de haute résistance ;
- Traitement autoclave sous pression, classe 4, solution aqueuse sans chrome ni arsenic ;
- Visserie INOX A2 pour l'assemblage des bois et visserie ZINGUEE pour l'assemblage des extrémités des cordes ;
- Élément de décor : plastique haute densité (HPDE) recyclable

Hauteur de chute (HIC) : 0,55 m

Scellement :

Nombre de réservation : 4

Diamètre : 10 cm

Profondeur : 50 cm

Dosage béton : 300 kg/m³

PARCOURS AVENTURE ENFANT

MUR D'ESCALA DETIKI

Réf 34055



PHOTO NON CONTRACTUELLE

Description :

Tranche d'âge : 2 à 10 ans

Encombrement hors tout : 1.09 x 0.09 m

Surface amortissante : 13 m²

Scellement niveau Ø : non applicable

Hauteur de chute (HIC) : 1 m

Structure :

- Essence PIN NORD ROUGE origine FINLANDE et/ou SUEDE, catégorie 5, gage de stabilité et de haute résistance ;
- Traitement autoclave sous pression, classe 4, solution aqueuse sans chrome ni arsenic ;
- Visserie INOX A2 pour l'assemblage des bois et visserie ZINGUÉE pour l'assemblage des extrémités des cordes ;
- Élément de décor : plastique haute densité (HPDE) recyclable
- Élément de marche et grimpe : plastique anti-dérapant noir 15mm, recyclable

Scellement :

Nombre de réservation : 2

Diamètre : 30 cm

Profondeur : 50 cm

Dosage béton : 300 kg/m³

RAMPE CROCO

Réf 34065



PHOTO NON CONTRACTUELLE

Description :

Tranche d'âge : 2 à 10 ans

Encombrement hors tout : 2,4 x 0,93 m

Surface amortissante : 21,22 m²

Scellement niveau Ø : applicable

Hauteur de chute (HIC) : 0,35 m

Structure :

- Essence PIN NORD ROUGE origine FINLANDE et/ou SUEDE, catégorie 5, gage de stabilité et de haute résistance ;
- Traitement autoclave sous pression, classe 4, solution aqueuse sans chrome ni arsenic ;
- Visserie INOX A2 pour l'assemblage des bois et visserie ZINGUÉE pour l'assemblage des extrémités des cordes ;
- Élément de décor : plastique haute densité (HPDE) recyclable.

Scellement :

Nombre de réservation : 4
Diamètre : 30 cm
Profondeur : 50 cm
Dosage béton : 300 kg/m³

SAUTE NENUPHAR

Réf 34075

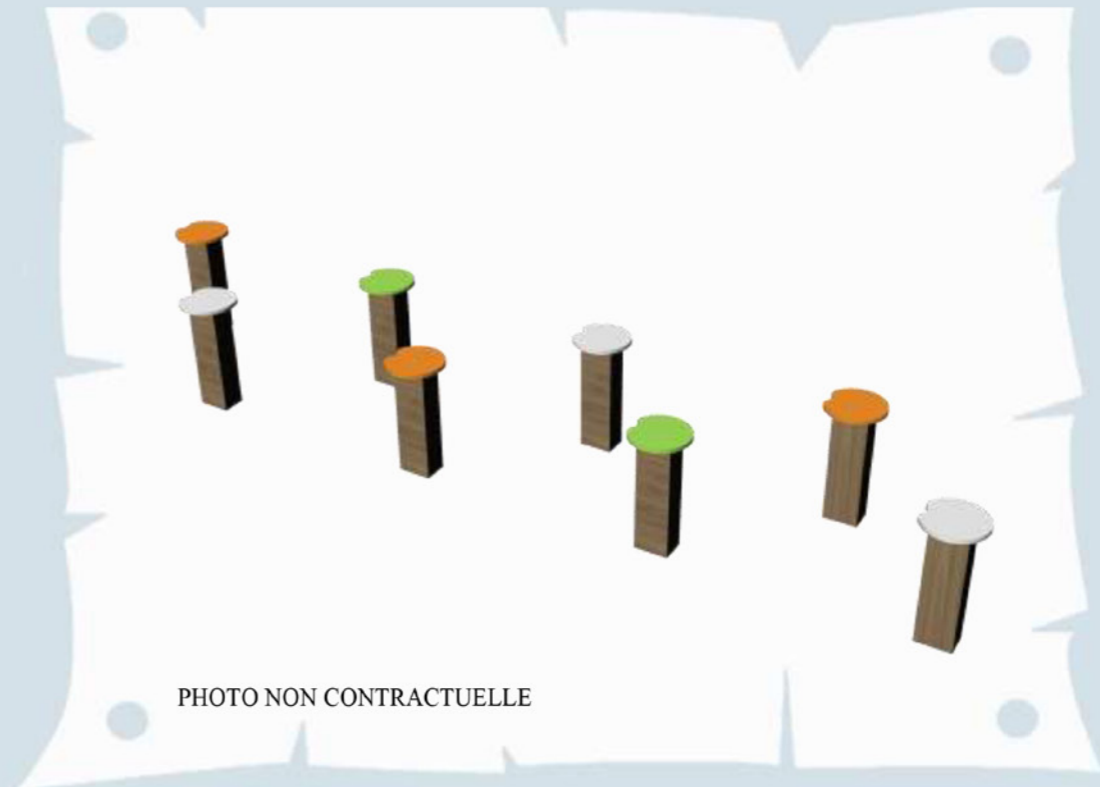

PHOTO NON CONTRACTUELLE

Description :

Tranche d'âge : 2 à 10 ans

Encombrement hors tout : suivant disposition au sol

Surface amortissante : suivant disposition au sol

Scellement niveau Ø : non applicable

Hauteur de chute (HIC) : 0,50 m

Structure :

- Essence PIN NORD ROUGE origine FINLANDE et/ou SUEDE, catégorie 5, gage de stabilité et de haute résistance ;
- Traitement autoclave sous pression, classe 4, solution aqueuse sans chrome ni arsenic ;
- Visserie INOX A2 pour l'assemblage des bois et visserie ZINGUÉE pour l'assemblage des extrémités des cordes ;
- Élément de décor : plastique haute densité (HPDE) recyclable

Scellement :

Nombre de réservation : 8
Diamètre : 30 cm
Profondeur : 50 cm
Dosage béton : 300 kg/m³

LIANE TROPICALE

Ref 34075

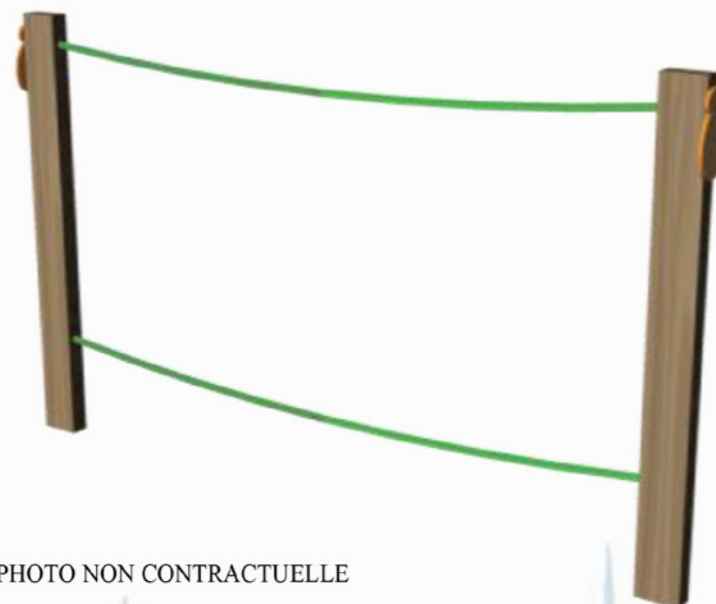

PHOTO NON CONTRACTUELLE

Description :

Tranche d'âge : 2 à 10 ans

Encombrement hors tout : 2,59 x 0,07 m

Surface amortissante : 17 m²

Scellement niveau Ø : non applicable

Structure :

- Essence PIN NORD ROUGE origine FINLANDE et/ou SUEDE, catégorie 5, gage de stabilité et de haute résistance ;
- Traitement autoclave sous pression, classe 4, solution aqueuse sans chrome ni arsenic ;
- Visserie INOX A2 pour l'assemblage des bois et visserie ZINGUEE pour l'assemblage des extrémités des cordes ;

Hauteur de chute (HIC) : 0,40 m

Scellement :

Nombre de réservation : 2

Diamètre : 30 cm

Profondeur : 70 cm

Dosage béton : 300 kg/m³

PONT DE LIANES TOUCAN

Ref 34095

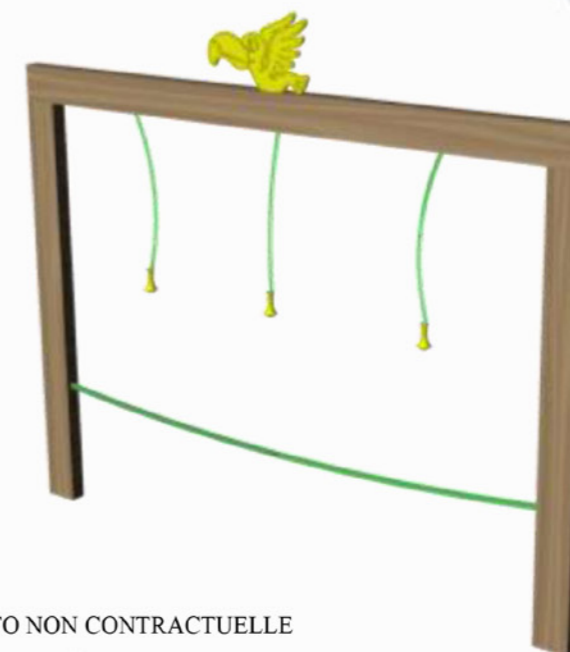

PHOTO NON CONTRACTUELLE

Description :

Tranche d'âge : 2 à 10 ans

Encombrement hors tout : 2,59 x 0,07 m

Surface amortissante : 17 m²

Scellement niveau Ø : non applicable

Structure :

- Essence PIN NORD ROUGE origine FINLANDE et/ou SUEDE, catégorie 5, gage de stabilité et de haute résistance ;
- Traitement autoclave sous pression, classe 4, solution aqueuse sans chrome ni arsenic ;
- Visserie INOX A2 pour l'assemblage des bois et visserie ZINGUEE pour l'assemblage des extrémités des cordes ;

Hauteur de chute (HIC) : 0,40 m

Scellement :

Nombre de réservation : 2

Diamètre : 30 cm

Profondeur : 70 cm

Dosage béton : 300 kg/m³

PLOTS HONOLULU

Ref 34105

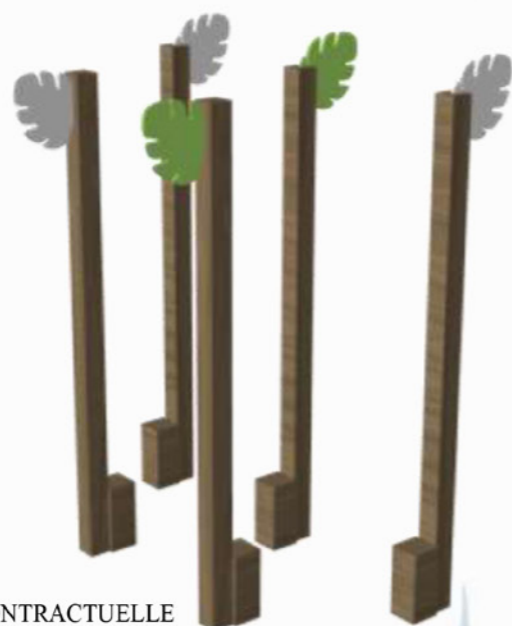

PHOTO NON CONTRACTUELLE

Description :

Tranche d'âge : 2 à 10 ans

Encombrement hors tout : 1,32 x 0,94 m

Surface amortissante : 17 m²

Scellement niveau Ø : non applicable

Structure :

- Essence PIN NORD ROUGE origine FINLANDE et/ou SUEDE, catégorie 5, gage de stabilité et de haute résistance ;
- Traitement autoclave sous pression, classe 4, solution aqueuse sans chrome ni arsenic ;
- Visserie INOX A2 pour l'assemblage des bois et visserie ZINGUEE pour l'assemblage des extrémités des cordes ;

Hauteur de chute (HIC) : 0,20 m

Scellement :

Nombre de réservation : 5

Diamètre : 30 cm

Profondeur : 70 cm

Dosage béton : 300 kg/m³

PLANCHE HAWAII

Ref 34115



PHOTO NON CONTRACTUELLE

Description :

Tranche d'âge : 2 à 10 ans

Encombrement hors tout : 1,0 x 0,28 m

Surface amortissante : 7,95 m²

Scellement niveau Ø : non applicable

Structure :

- Essence PIN NORD ROUGE origine FINLANDE et/ou SUEDE, catégorie 5, gage de stabilité et de haute résistance ;
- Traitement autoclave sous pression, classe 4, solution aqueuse sans chrome ni arsenic ;
- Visserie INOX A2 pour l'assemblage des bois et visserie ZINGUEE pour l'assemblage des extrémités des cordes ;

Hauteur de chute (HIC) : 0,60 m

Scellement :

Nombre de réservation : 1

Diamètre : 100x100 cms

Profondeur : 40 cm

Dosage béton : 300 kg/m³

TAPIS VOLANT

Ref 6420

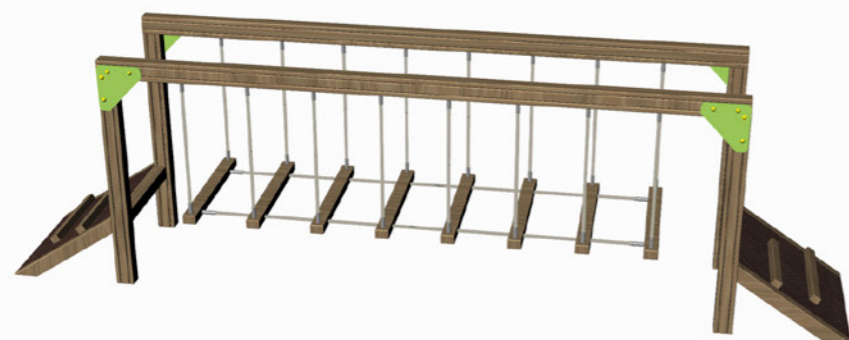

PHOTO NON CONTRACTUELLE

Description :

Tranche d'âge : 3 à 10 ans

Encombrement hors tout : 4,02 x 0,70 m

Surface amortissante : 26 m²

Scellement niveau Ø : applicable

Structure :

- Essence PIN NORD ROUGE origine FINLANDE et/ou SUEDE, catégorie 5, gage de stabilité et de haute résistance ;
- Traitement autoclave sous pression, classe 4, solution aqueuse sans chrome ni arsenic ;
- Visserie INOX A2 pour l'assemblage des bois et visserie ZINGUÉE pour l'assemblage de la passerelle en corde ;
- Élément de décor : plastique haute densité (HPDE) recyclable

Hauteur de chute (HIC) : 0,35 m

Scellement :

Nombre de réservation : 8
Diamètre : 40 et 60 cm
Profondeur : 50 cm
Dosage béton : 300 kg/m³

PARCOURS AVENTURE ENFANT COMPLET

Ref 34125

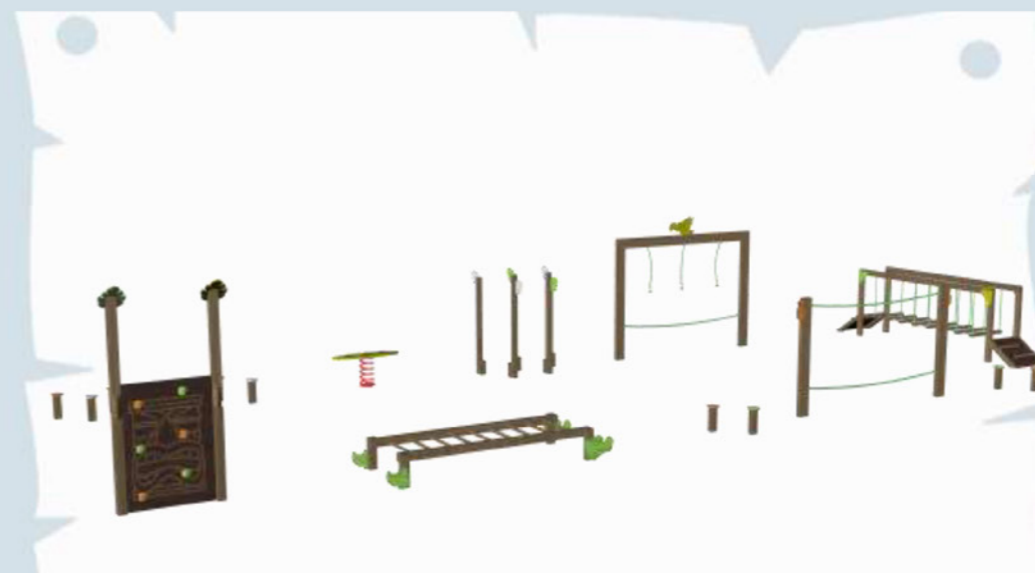

PHOTO NON CONTRACTUELLE

Description :

Tranche d'âge : 2 à 10 ans

Encombrement hors tout : suivant positionnement au sol

Composition :

- mur d'escalade tiki ref 34055
- rampe croco ref 34065
- liane tropicale ref 34085
- tapis volant ref 6420
- pont de lianes toucan ref 34095
- plot honolulu ref 34105
- planche hawaïi ref 34115
- saute nénuphar ref 34075
- pont de lianes toucan ref 34095
- plot honolulu ref 34105
- planche hawaïi ref 34115
- saute nénuphar ref 34075

Structure :

- Essence PIN NORD ROUGE origine FINLANDE et/ou SUEDE, catégorie 5, gage de stabilité et de haute résistance ;
- Traitement autoclave sous pression, classe 4, solution aqueuse sans chrome ni arsenic ;
- Visserie INOX A2 pour l'assemblage des bois et visserie ZINGUÉE pour l'assemblage des extrémités des cordes ;

Scellement

Nombre de réservation : 28
Diamètre : suivant produit
Profondeur : suivant produit
Dosage béton : 300 kg/m³

MUR D'ESCALADETIKI ACIER

Réf 3405A



PHOTO NON CONTRACTUELLE

Description :

Tranche d'âge : 2 à 10 ans

Encombrement hors tout : 1.09 x 0.09 m

Surface amortissante : 13 m²

Scellement niveau Ø : non applicable

Hauteur de chute (HIC) : 1 m

Structure :

- Acier revêtu époxy manganèse ;
- Visserie INOX A2 pour l'assemblage
- Élément de décor : plastique haute densité (HPDE) recyclable
- Éléments de marche et grimpe : plastique anti-dérapant noir 15mm , recyclable

Scellement :

Nombre de réservation : 2
Diamètre : 30 cm
Profondeur : 50 cm
Dosage béton : 300 kg/m³

RAMPE CROCO ACIER

Réf 3406A



PHOTO NON CONTRACTUELLE

Description :

Tranche d'âge : 2 à 10 ans

Encombrement hors tout : 2.4 x 0.93 m

Surface amortissante : 21.22 m²

Scellement niveau Ø : applicable

Hauteur de chute (HIC) : 0.35 m

Structure :

- Acier revêtu époxy manganèse ;
- Visserie INOX A2 pour l'assemblage
- Élément de décor : plastique haute densité (HPDE) recyclable.

Scellement :

Nombre de réservation : 4
Diamètre : 30 cm
Profondeur : 50 cm
Dosage béton : 300 kg/m³

SAUTE NENUPHAR ACIER

Ref 3407A

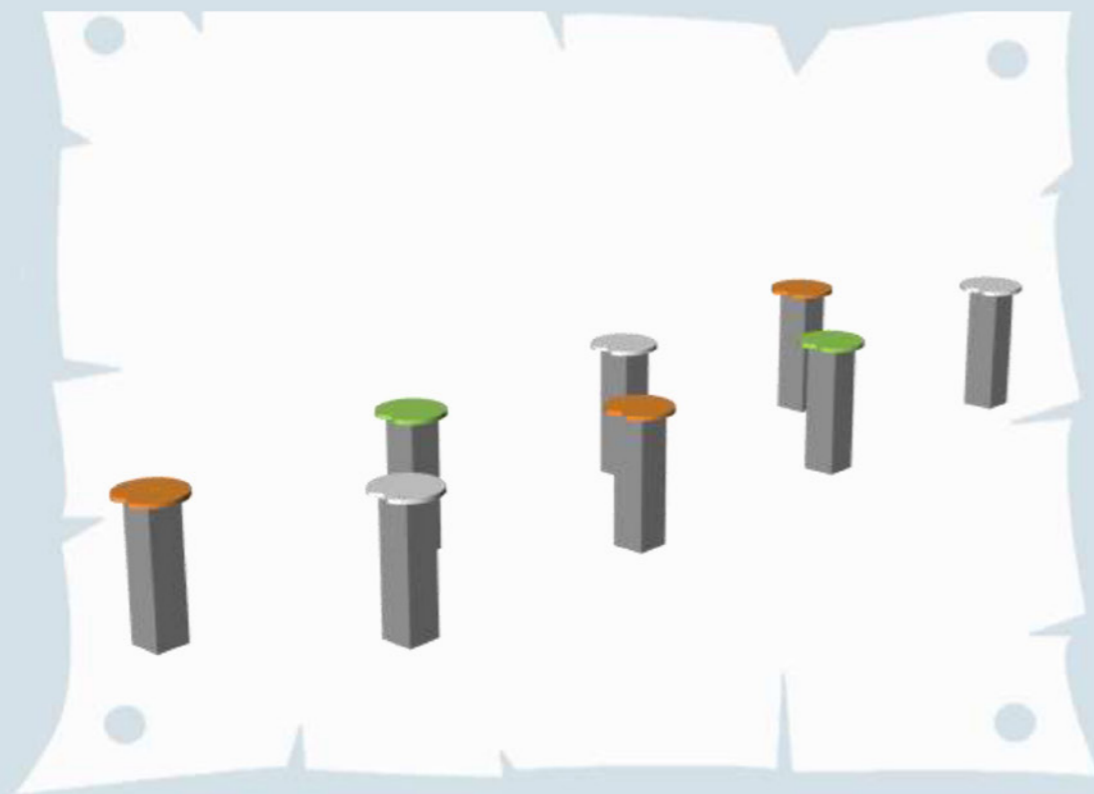

Description :

Tranche d'âge : 2 à 10 ans

Hauteur de chute (HIC) : 0,50 m

Encombrement hors tout : suivant disposition au sol

Surface amortissante : suivant disposition au sol

Scellement niveau Ø : non applicable

Structure :

- Acier revêtu époxy manganèse ;
- Visserie INOX A2 pour l'assemblage
- Élément de décor : plastique haute densité (HPDE) recyclable

Scellement :

Nombre de réservation : 8
Diamètre : 30 cm
Profondeur : 50 cm
Dosage béton : 300 kg/m³

LIANE TROPICALE

Ref 3407S

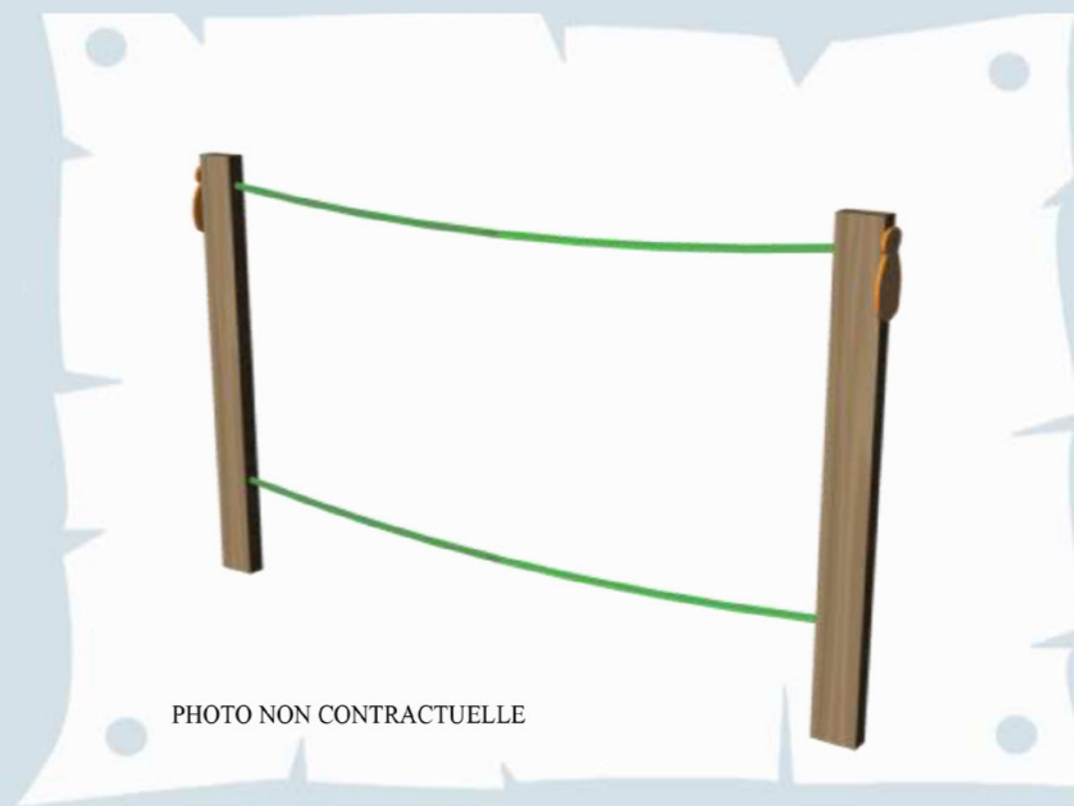

PHOTO NON CONTRACTUELLE

Description :

Tranche d'âge : 2 à 10 ans

Hauteur de chute (HIC) : 0,40 m

Encombrement hors tout : 2,59 x 0,07 m

Surface amortissante : 17 m²

Scellement niveau Ø : non applicable

Structure :

- Essence PIN NORD ROUGE origine FINLANDE et/ou SUEDE, catégorie 5, gage de stabilité et de haute résistance ;
- Traitement autoclave sous pression, classe 4, solution aqueuse sans chrome ni arsenic ;
- Visserie INOX A2 pour l'assemblage des bois et visserie ZINGUEE pour l'assemblage des extrémités des cordes ;

Scellement :

Nombre de réservation : 2
Diamètre : 30 cm
Profondeur : 70 cm
Dosage béton : 300 kg/m³

PONT DE LIANES TOUCAN ACIER

Ref 3409A

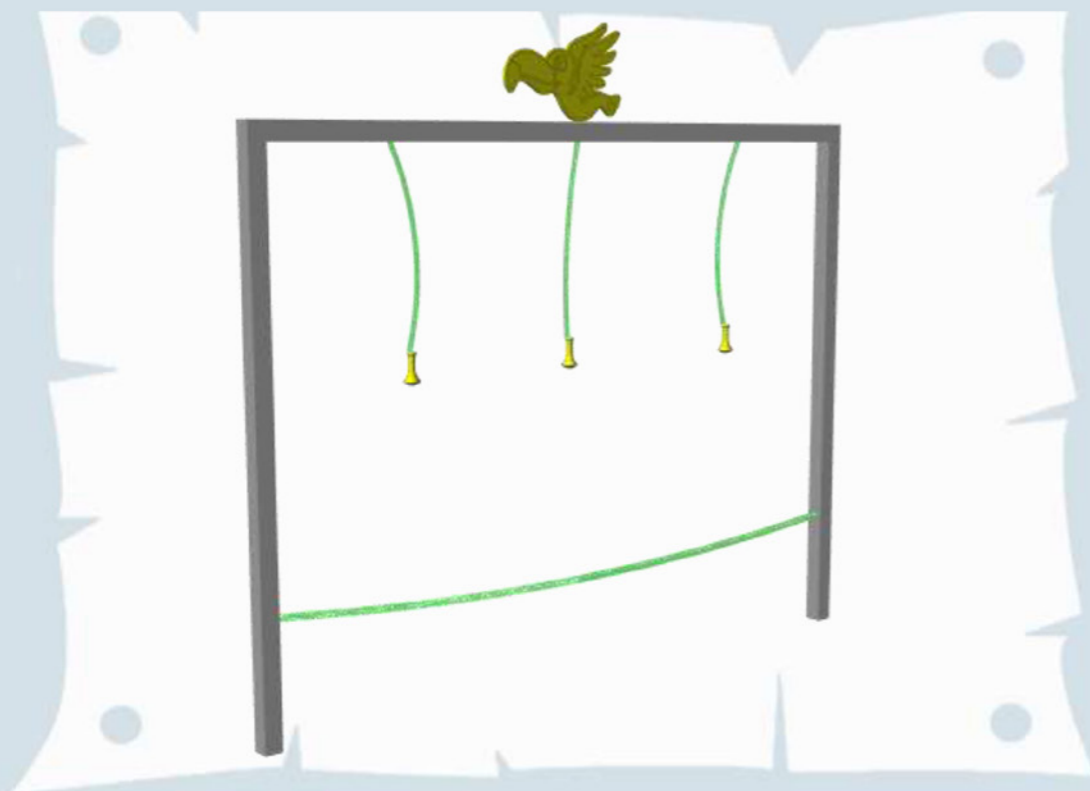

Description :

Tranche d'âge : 2 à 10 ans

Encombrement hors tout : 2,59 x 0,07 m

Surface amortissante : 17 m²

Scellement niveau Ø : non applicable

Structure :

- Acier revêtu époxy manganèse ;
- Visserie INOX A2 pour l'assemblage
- Élément de décor : plastique haute densité (HPDE) recyclable

Hauteur de chute (HIC) : 0,40 m

Scellement :

Nombre de réservation : 2

Diamètre : 30 cm

Profondeur : 70 cm

Dosage béton : 300 kg/m³

PLOTS HONOLULU ACIER

Ref 3410A



Description :

Tranche d'âge : 2 à 10 ans

Encombrement hors tout : 1,32 x 0,94 m

Surface amortissante : 17 m²

Scellement niveau Ø : non applicable

Structure :

- Acier revêtu époxy manganèse ;
- Visserie INOX A2 pour l'assemblage
- Élément de décor : plastique haute densité (HPDE) recyclable

Hauteur de chute (HIC) : 0,20 m

Scellement :

Nombre de réservation : 5

Diamètre : 30 cm

Profondeur : 70 cm

Dosage béton : 300 kg/m³

PLANCHE HAWAII

Ref 3411S



Description :

Tranche d'âge : 2 à 10 ans

Encombrement hors tout : 1,0 x 0,28 m

Surface amortissante : 7,95 m²

Scellement niveau Ø : non applicable

Structure :

- Essence PIN NORD ROUGE origine FINLANDE et/ou SUEDE, catégorie 5, gage de stabilité et de haute résistance ;
- Traitement autoclave sous pression, classe 4, solution aqueuse sans chrome ni arsenic ;
- Visserie INOX A2 pour l'assemblage des bois et visserie ZINGUEE pour l'assemblage des extrémités des cordes ;

Hauteur de chute (HIC) : 0,60 m

Scellement :

Nombre de réservation : 1

Diamètre : 100x100 cms

Profondeur : 40 cm

Dosage béton : 300 kg/m³

TAPIS VOLANT ACIER

Ref 6420A

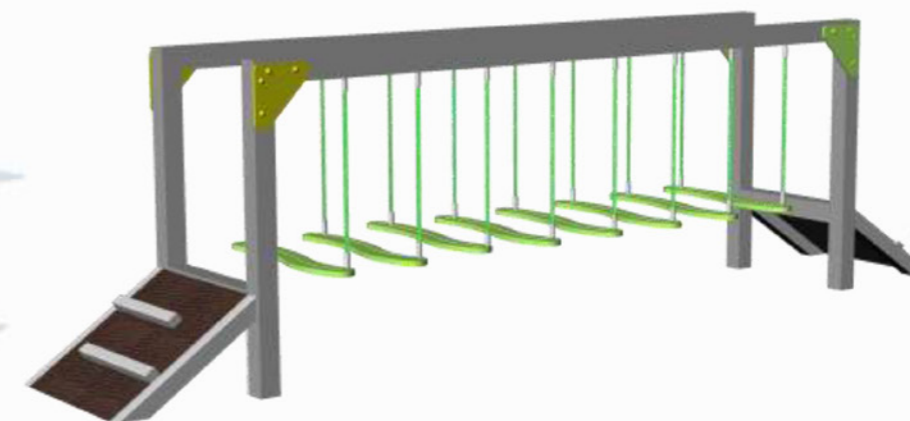

Description :

Tranche d'âge : 3 à 10 ans

Encombrement hors tout : 4,02 x 0,70 m

Surface amortissante : 26 m²

Scellement niveau Ø : applicable

Structure :

- Acier revêtu époxy manganèse ;
- Visserie INOX A2 pour l'assemblage
- Élément de décor : plastique haute densité (HPDE) recyclable

Hauteur de chute (HIC) : 0,35 m

Scellement :

Nombre de réservation : 8

Diamètre : 40 et 60 cm

Profondeur : 50 cm

Dosage béton : 300 kg/m³

PARCOURS AVENTURE ENFANT COMPLET

Ref 34.12A

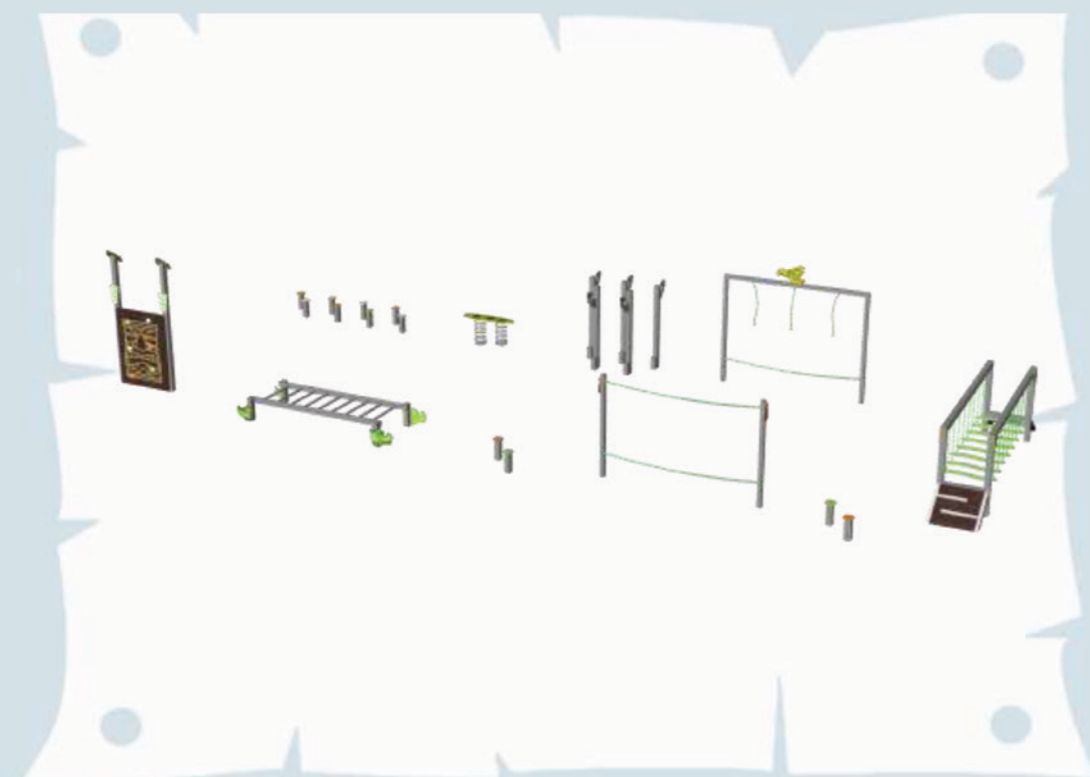

Description :

Tranche d'âge : 2 à 10 ans

Hauteur de chute (HIC) : de 0.20 à 1 m

Encombrement hors tout : suivant positionnement au sol

Composition :

- mur d'escalade tiki ref 3405A
- rampe croco ref 3406A
- liane tropicale ref 3408A
- tapis volant ref 3420A
- pont de lianes toucan ref 3409A
- plot honolulu ref 3410A
- planche hawaïi ref 3411S
- saute nénuphar ref 3407A

Structure :

- Acier revêtu époxy manganèse ;
- Visserie INOX A2 pour l'assemblage
- Élément de décor : plastique haute densité (HPDE) recyclable
- Éléments de marche et grimpe : plastique antidérapant noir 15mm, recyclable

Scellement

Nombre de réservation : 28

Diamètre : suivant produit

Profondeur : suivant produit

Dosage béton : 300 kg/m³

PARCOURS SPORTIFS PMR HANDI ACCES

MODULE HANDI ACCES
DOUBLE PENTE

Ref 3300H



PHOTO NON CONTRACTUELLE

PICTO

ZONE D'IMPLANTATION ET DE SECURITE : 7.96 X 4.07 M

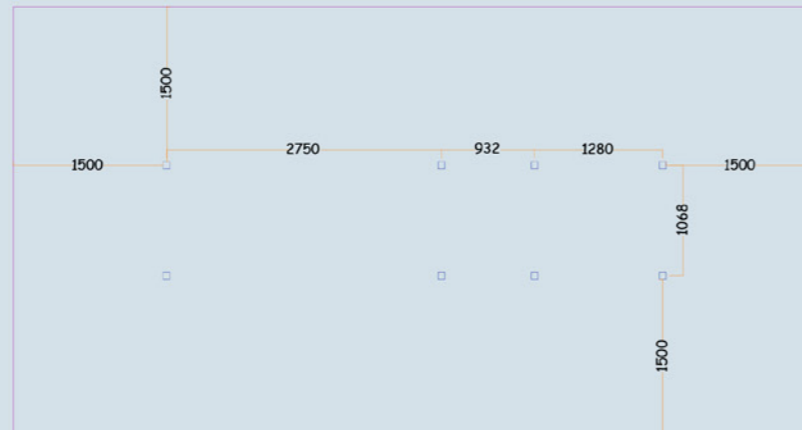

POTEAU SECTION : 90 X 90 mm
HAUTEUR HORS SOL : 940 mm
SCELLEMENT : Respecter niveau 0.

Scellement :
Nombre de réservation : 8
Diamètre : 50 X 50 cm
Profondeur : 55 cm
Dosage béton : 300 kg/m³

MODULE HANDI ACCES
PAS DE GEANTS

Ref 3301H

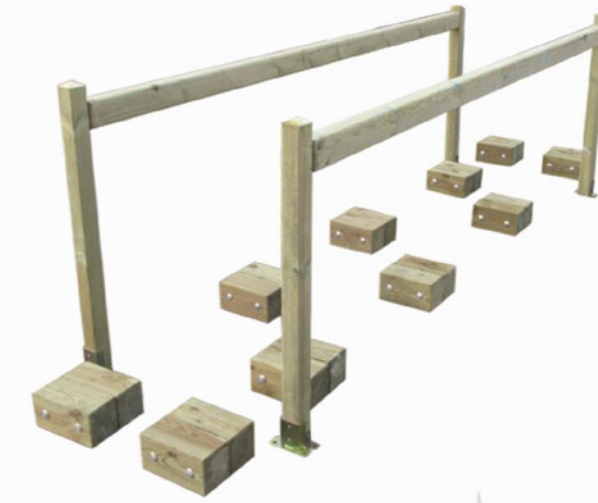
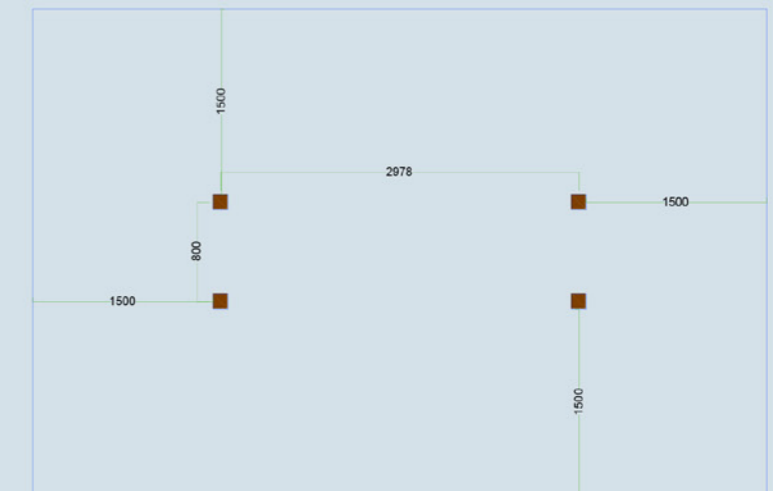

PHOTO NON CONTRACTUELLE

PICTO

ZONE D'IMPLANTATION ET DE SECURITE : 6.10 X 3.92 M



POTEAU SECTION : 90 X 90 mm RAMBARDE SECTION : 90 X 68 mm
HAUTEUR HORS SOL : 940 mm
SCELLEMENT : Respecter niveau 0.

Scellement :
Nombre de réservation : 4
Diamètre : 50 X 50 cm
Profondeur : 55 cm
Dosage béton : 300 kg/m³

MODULE HANDI ACCES PASSAGE DE DUNES

Ref 3302H

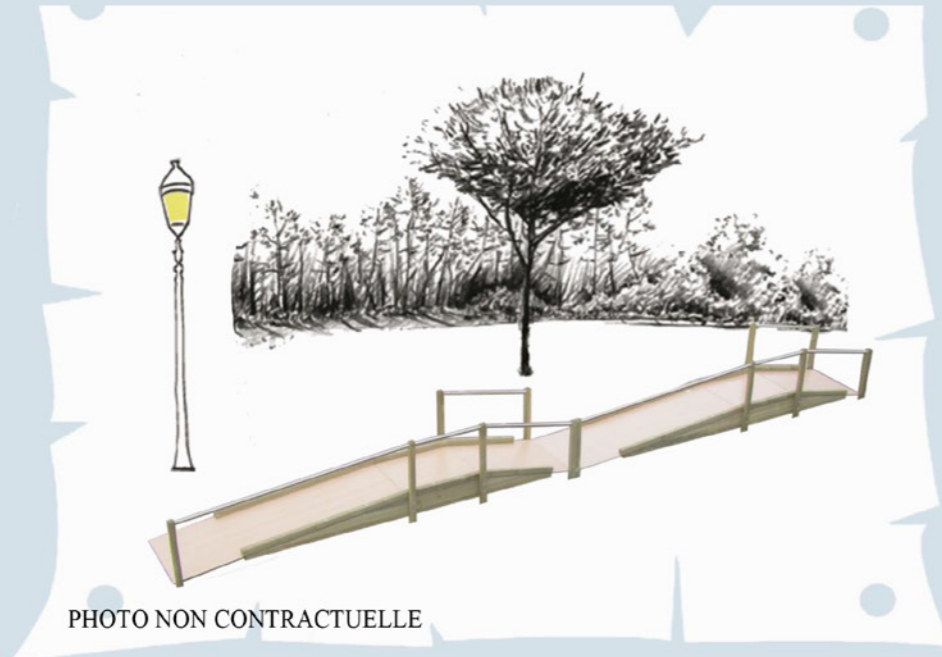

PHOTO NON CONTRACTUELLE

ZONE D'IMPLANTATION



ZONE A : zone de montée, pente 8%, hauteur maxi 200 mm ;
ZONE B : zone de palier, pente 0%, hauteur maxi 200 mm ;
ZONE C : zone de descente, pente 16%, hauteur maxi 200 mm.
 Zone de passage en HPDE ép 10mm

MAIN COURANTE : 0,7 m suivant la pente.
POTEAU SECTION : 90 X 90 mm

SCELLEMENT : Profondeur 500 mm.

PICTO



Scellement :

Nombre de réservation : 11
 Diamètre : 50 X 50 cm
 Profondeur : 55 cm
 Dosage béton : 300 kg/m³

MODULE HANDI ACCES PUPITRE DE FORCE

Ref 3303H

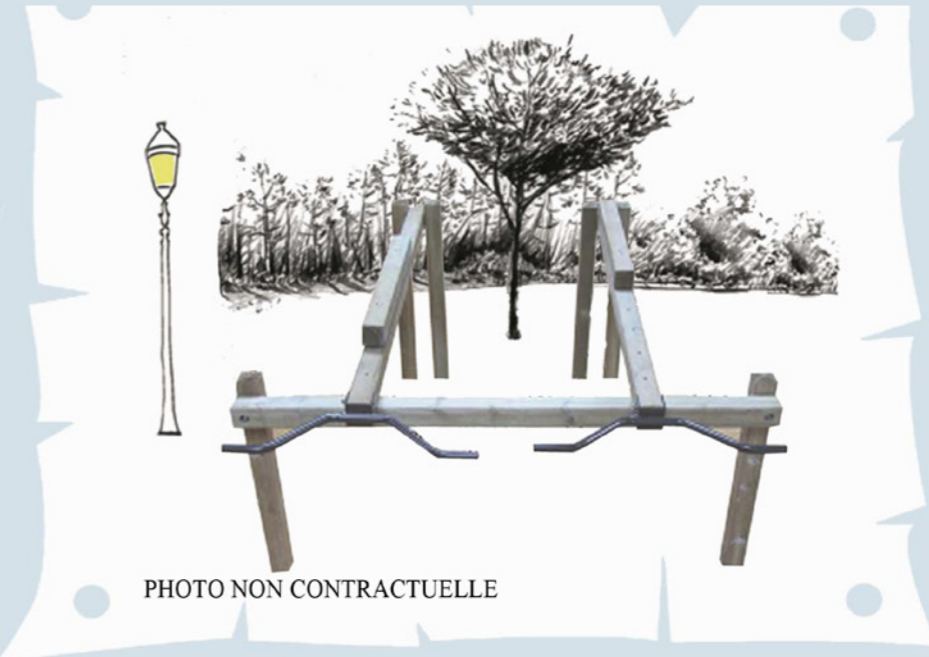

PHOTO NON CONTRACTUELLE

ZONE D'IMPLANTATION ET DE SECURITE : 5.10 X 5.63 M

PICTO



POTEAU SECTION : 90 X 90 mm
POTEAU HAUTEUR HORS SOL : 900 mm
BARRE DE TRAVAIL HAUTEUR HORS SOL : 900 mm
SCELLEMENT : Respecter niveau 0.

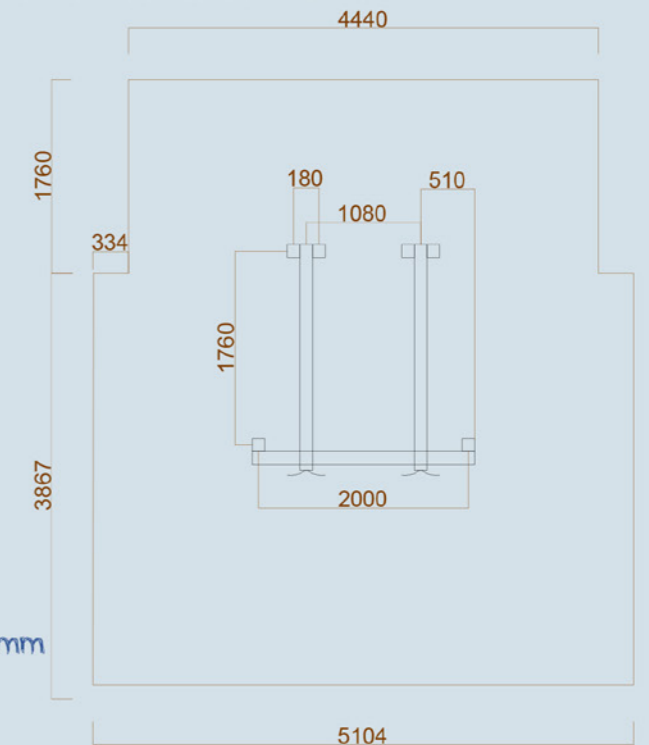

Scellement :

Nombre de réservation : 6
 Diamètre : 50 X 50 cm
 Profondeur : 40 cm
 Dosage béton : 300 kg/m³

**MODULE HANDI ACCES
PETIT PONT DE RIVIERE**

Ref 3304H



PHOTO NON CONTRACTUELLE

ZONE D'IMPLANTATION ET DE SECURITE : 6.10 X 3.92 M

PICTO

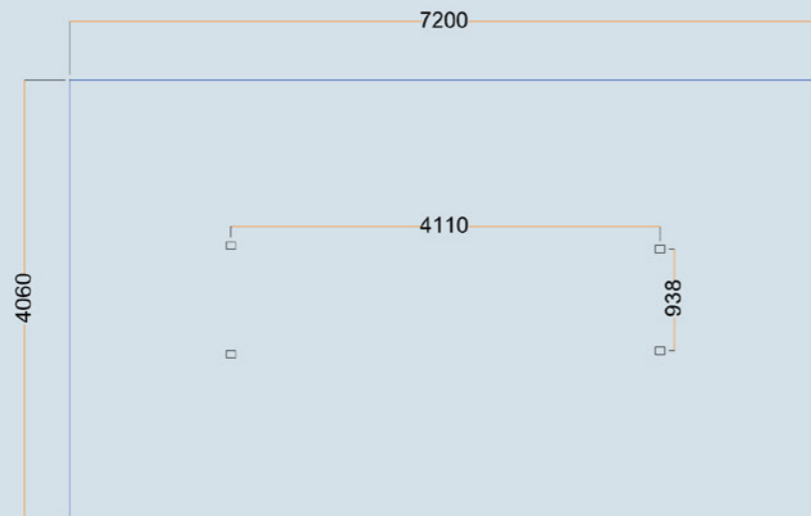

POTEAU SECTION : 90 X 68 mm
HAUTEUR HORS SOL : 1200 mm
HAUTEUR DE TRAVAIL MAXI : 450 mm
LONGEUR TOTALE : 4200 mm
AUTOSTABLE

Scellement :

Nombre de réservation : 4
Diamètre : 50 X 50 cm
Profondeur : 55 cm
Dosage béton : 300 kg/m³

**MODULE HANDI ACCES
CHICANES**

Ref 3305H

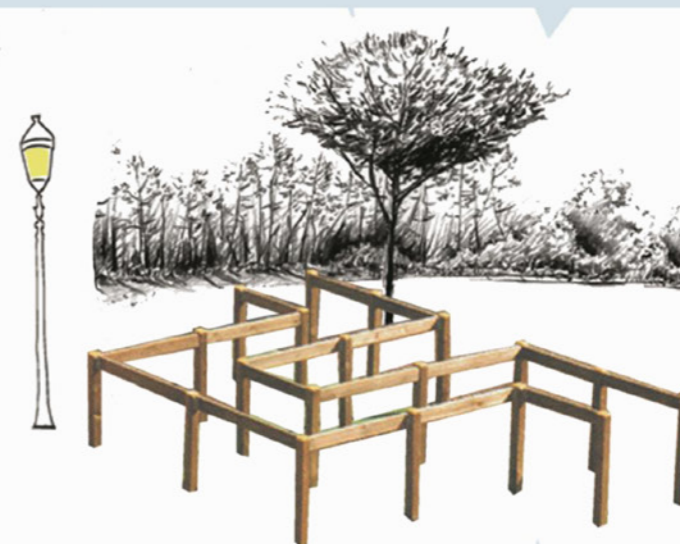
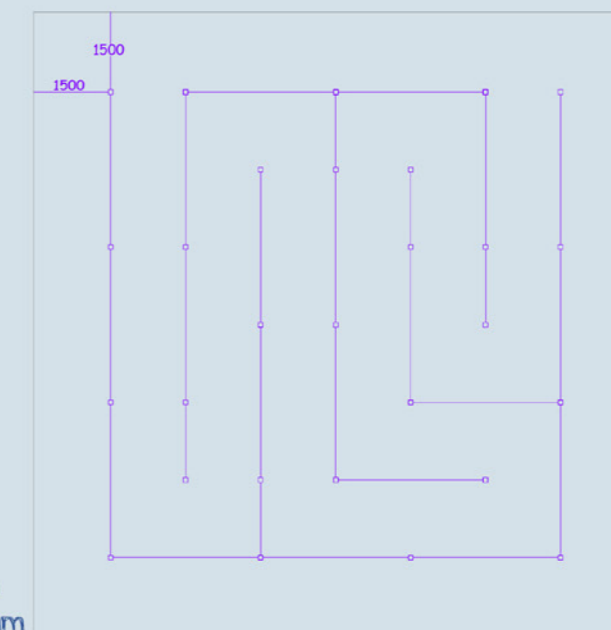

PHOTO NON CONTRACTUELLE

ZONE D'IMPLANTATION ET DE SECURITE : 12M x 12M

PICTO



POTEAU SECTION : 90 X 90 mm
RAMBARDE INOX DIAMETRE : 42 mm
POTEAU HAUTEUR HORS SOL : 1000 mm
RAMBARDE HAUTEUR HORS SOL : 900 mm
SCELLEMENT : Respecter niveau Ø.

Scellement :

Nombre de réservation : 27
Diamètre : 50 X 50 cm
Profondeur : 55 cm
Dosage béton : 300 kg/m³

**MODULE HANDI ACCES
BARRES FIXES**

Ref 3306H



PHOTO NON CONTRACTUELLE

ZONE D'IMPLANTATION ET DE SECURITE : 6.3 X 4 M

PICTO

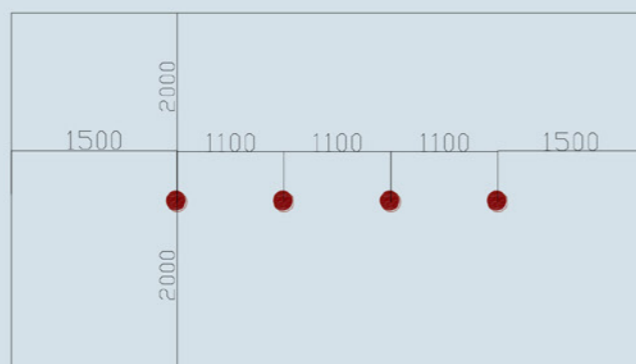

POTEAU SECTION : 90 X 90 mm HAUTEUR DES BARRES : 1200, 1600 et 1800 mm.
HAUTEUR HORS SOL : 1900 mm
BARRES SUPERIEURES : diam 40 mm, inox

Scellement :
Nombre de réservation : 4
Diamètre : 40 X 40 cm
Profondeur : 70 cm
Dosage béton : 300 kg/m³

**MODULE HANDI ACCES
PONT A BASCULE**

Ref 3307H

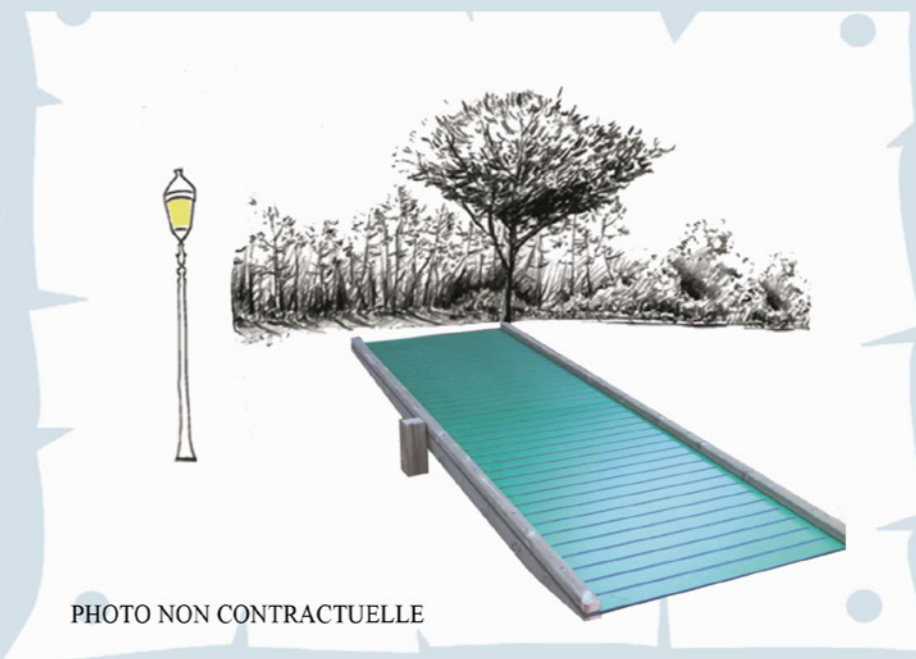
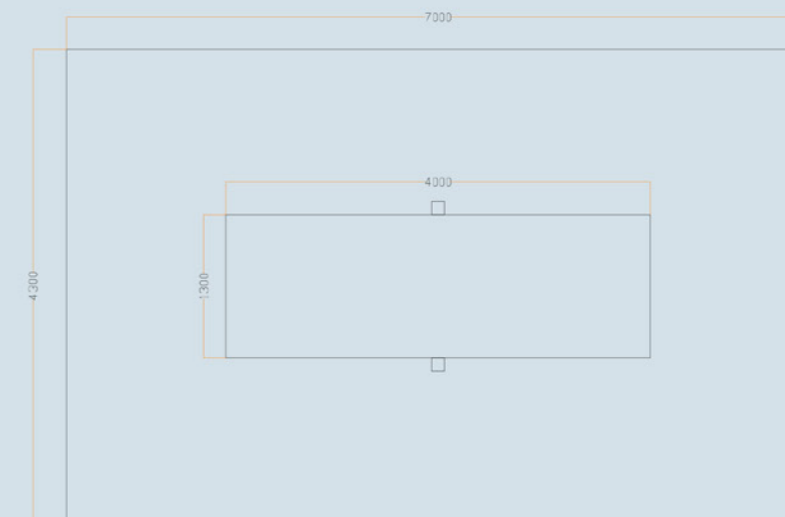

PHOTO NON CONTRACTUELLE

ZONE D'IMPLANTATION ET DE SECURITE : 7 X 4.3 M

PICTO



POTEAU SECTION : 120 X 120 mm
SUPPORT SECTION 90 x 68 mm
HAUTEUR HORS SOL : 300 mm
LONGEUR TOTALE : 4000 mm

Scellement :
Nombre de réservation : 2
Diamètre : 40 X 40 cm
Profondeur : 70 cm
Dosage béton : 300 kg/m³

MODULE HANDI ACCES
TRI PENTES

Ref 3309H

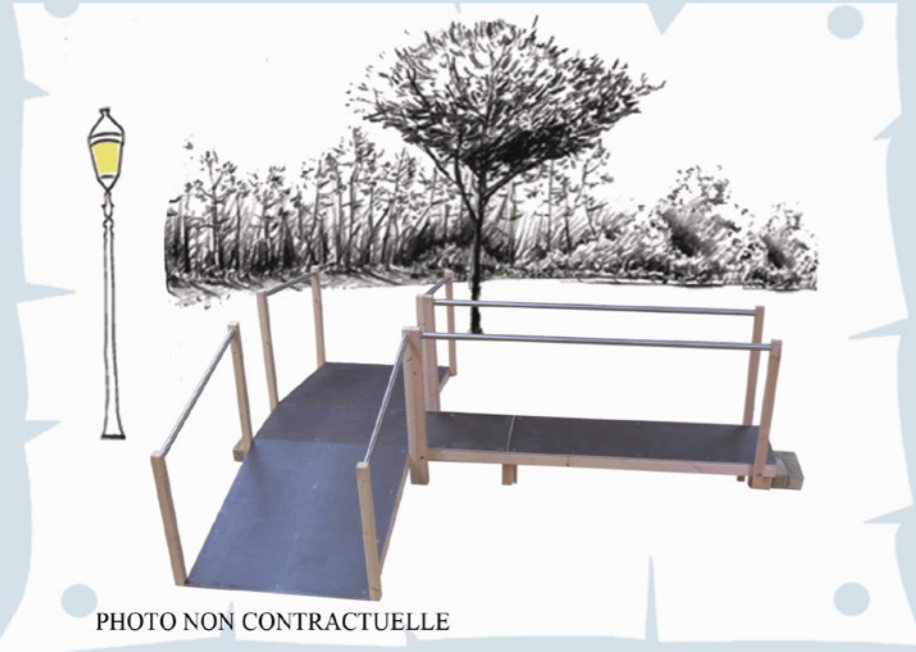
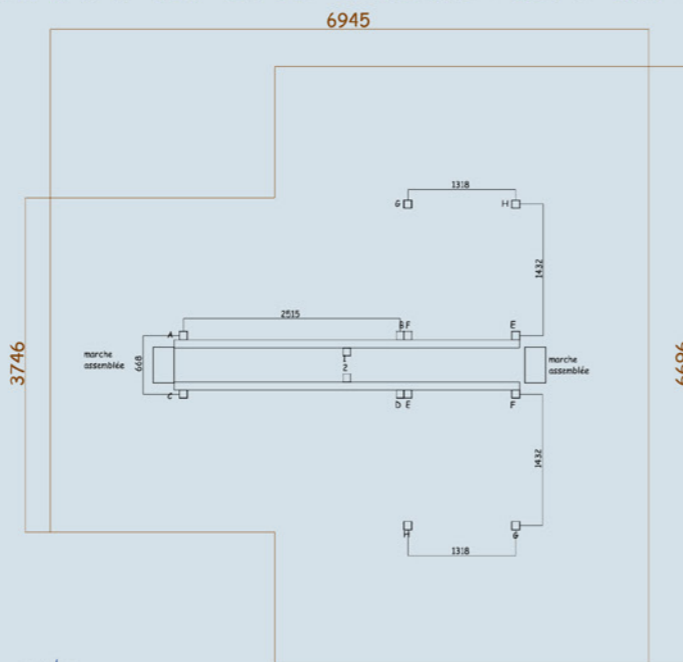

PHOTO NON CONTRACTUELLE

ZONE D'IMPLANTATION ET DE SECURITE : 6.94 X 6.70 M

PICTO



POTEAU SECTION : 90 X 68 mm
SUPPORT SECTION : 90 X 68 mm
LONGEUR TOTALE : 4000 mm
MAIN COURANTE : 0,7 m suivant la pente.

Scellement :

Nombre de réservation : 14
Diamètre : 40 X 40 cm
Profondeur : 30 OU 50 cm
Dosage béton : 300 kg/m³

MODULE HANDI ACCES
COULOIR DE MARCHE

Ref 3311H

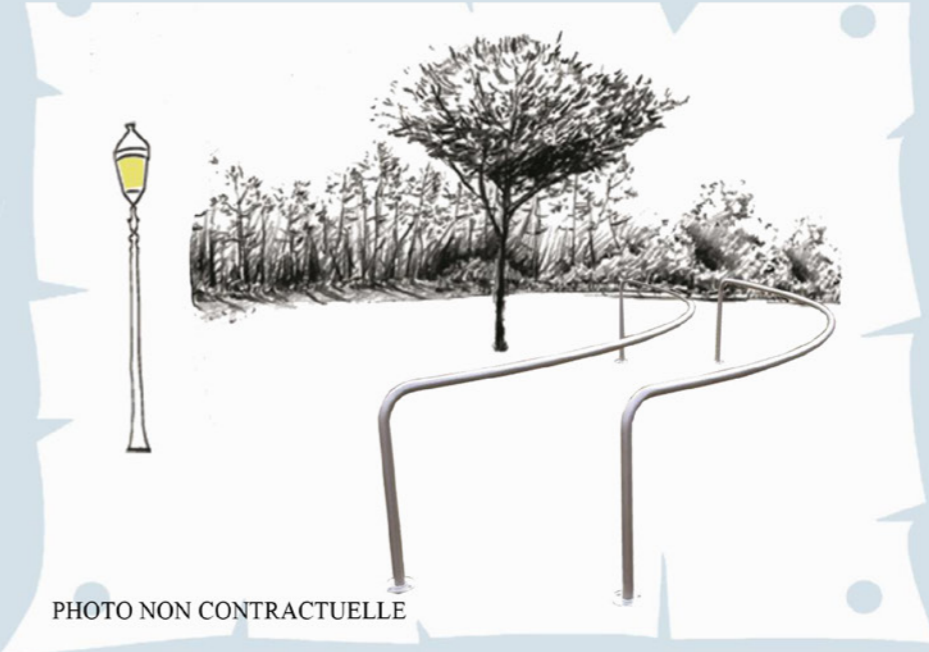
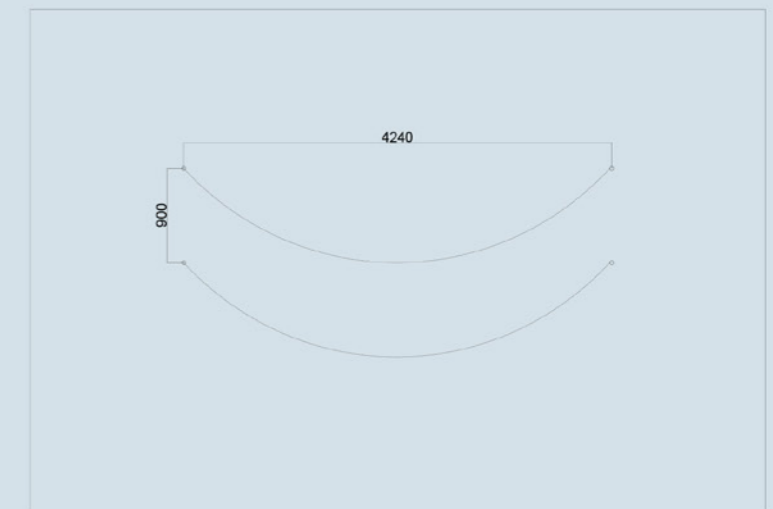

PHOTO NON CONTRACTUELLE

ZONE D'IMPLANTATION ET DE SECURITE : 7.28 X 4.82 M

PICTO



RAMBARDE INOX DIAMETRE : 40 mm
RAMBARDE HAUTEUR HORS SOL : 740 mm
SCELLEMENT : Respecter niveau 0.

Scellement :

Nombre de réservation : 4
Diamètre : 50 X 50 cm
Profondeur : 50 cm
Dosage béton : 300 kg/m³

**MODULE HANDI ACCES
PASSAGE EN DEVERS**

Ref 3312H



PHOTO NON CONTRACTUELLE

PICTO

ZONE D'IMPLANTATION ET DE SECURITE : 5.49 X 3.99 M

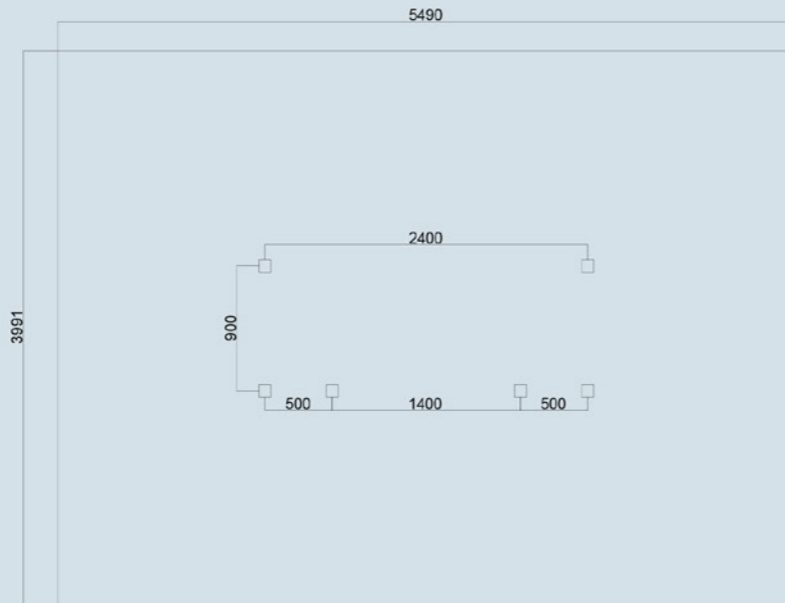

POTEAU SECTION : 90 X 90 mm
HAUTEUR HORS SOL : 940 mm
SCELLEMENT : Respecter niveau 0.

Scellement :
Nombre de réservation : 6
Diamètre : 50 X 50 cm
Profondeur : 45 cm
Dosage béton : 300 kg/m³

**MODULE HANDI ACCES
POUTRE D'EQUILIBRE EN COULOIR**

Ref 3313H

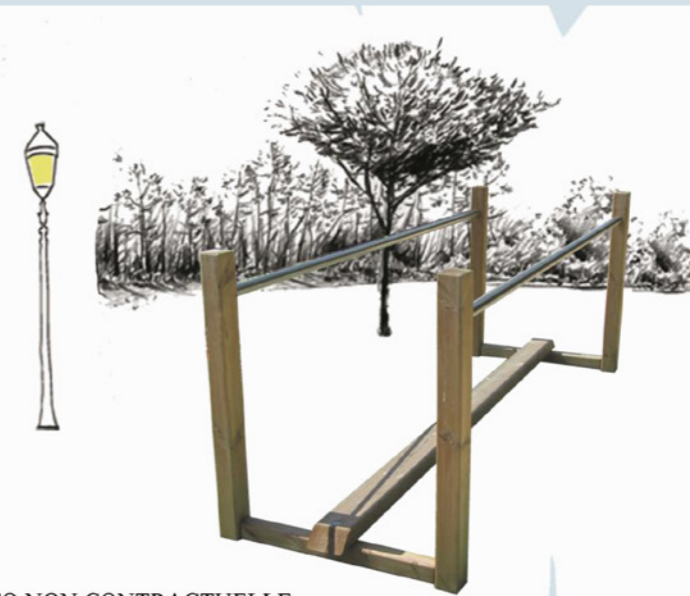
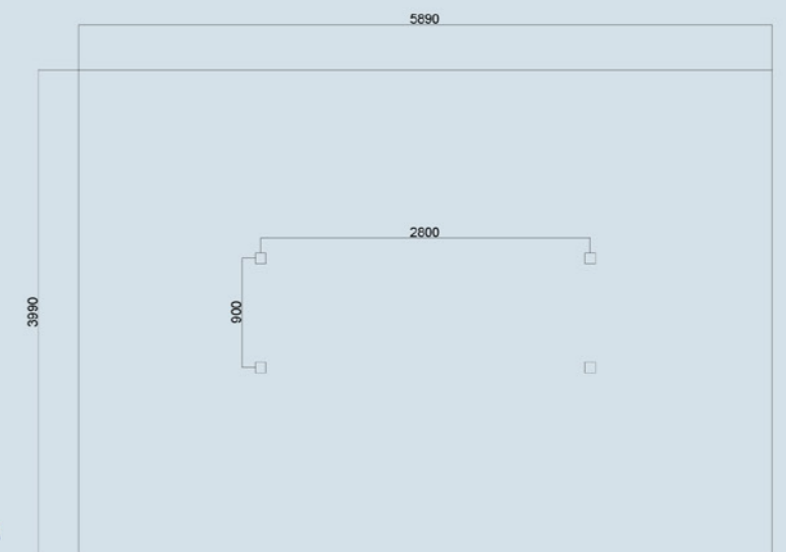

PHOTO NON CONTRACTUELLE

PICTO

ZONE D'IMPLANTATION ET DE SECURITE : 5.89 X 3.99 M



POTEAU SECTION : 90 X 90 mm
HAUTEUR HORS SOL : 940 mm
SCELLEMENT : Respecter niveau 0.

Scellement :
Nombre de réservation : 4
Diamètre : 50 X 50 cm
Profondeur : 45 cm
Dosage béton : 300 kg/m³

MODULE HANDI ACCES PASSAGE DE GALET

Ref 3314H

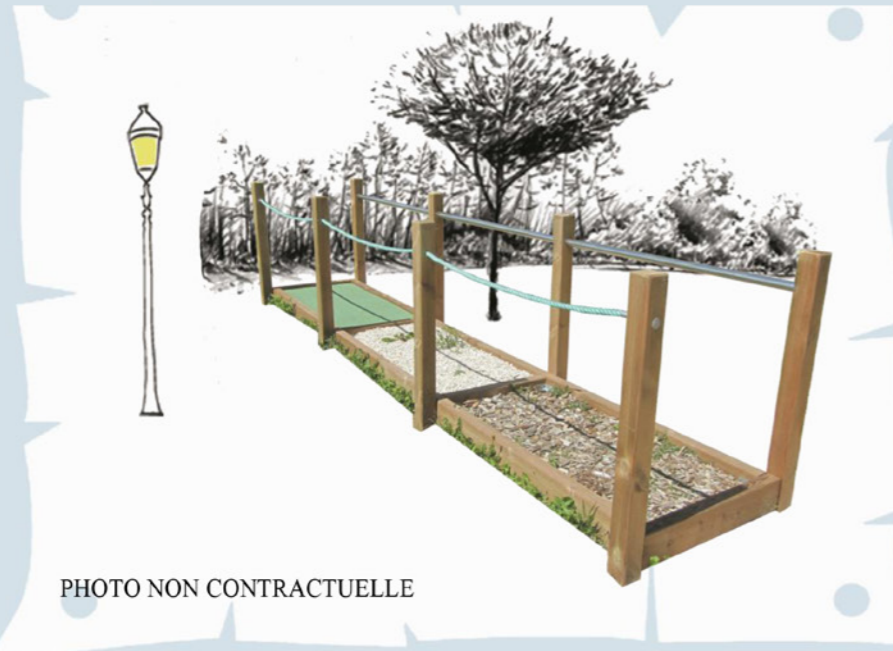
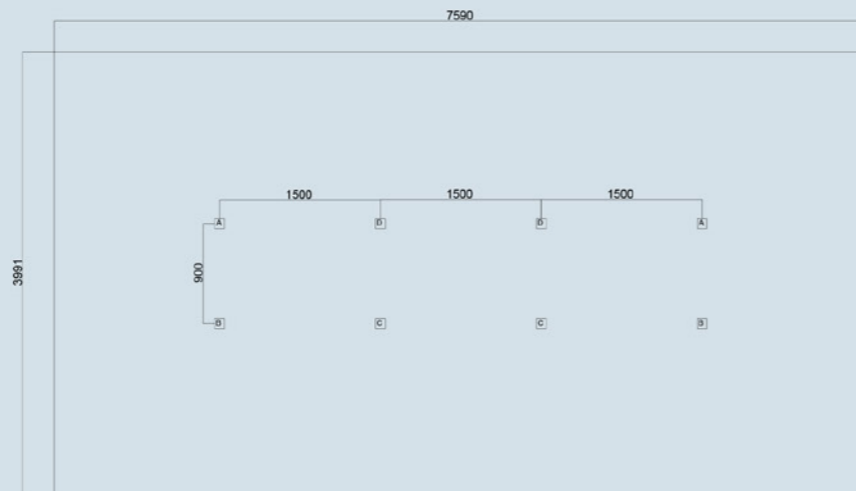

PHOTO NON CONTRACTUELLE

PICTO

ZONE D'IMPLANTATION ET DE SECURITE : 7.59 X 3.99 M



POTEAU SECTION : 90 X 90 mm
HAUTEUR HORS SOL : 940 mm
SCELLEMENT : Respecter niveau 0.

Scellement :
Nombre de réservation : 8
Diamètre : 50 X 50 cm
Profondeur : 45 cm
Dosage béton : 300 kg/m³

PASSAGE DE GALETS ANIME

Ref 3328H



PHOTO NON CONTRACTUELLE

Description :

- Longueur : 2,5 m
- Largeur : 0,90 m
- Panneau en HPDE ép 18 mm et motif en HPDE ép. 10 mm

Produit élaboré avec l'équipe médico-sociale du CHU et centre Alzheimer

Structure de construction :

- Essence PIN NORD ROUGE origine FINLANDE et/ou SUEDE, catégorie 5, gage de stabilité et de haute résistance ;
- Traitement autoclave sous pression, classe 4, solution aqueuse sans chrome ni arsenic.

POTEAU SECTION : 90 X 90 mm RAMBARDE : barre Inox Ø 42,4 mm
HAUTEUR HORS SOL : 940 mm
SCELLEMENT : Respecter niveau 0.

PICTO



Scellement :
Nombre de réservation : 4
Diamètre : 50 X 50 cm
Profondeur : 55 cm
Dosage béton : 300 kg/m³

FAUTEUIL RESSORT ZEBULON

Réf 3322H



PHOTO NON CONTRACTUELLE

Description :

- Hauteur : 40cm
- Diamètre d'assise : 0,65m en HPDE ép. 18mm + 2 poignées
- Ressort diamètre 200mm, fil 20 mm
- Visserie INOX A2

Structure de construction :

- Ressort en rond Ø 20mm, phosphaté et époxy ;
- Assise en HPDE 18 MM.

PICTO



LANCER DE BALLE

Réf 3332H



PHOTO NON CONTRACTUELLE

Description :

- Hauteur : 1400 mm
- Profondeur : 1250 mm
- Largeur : 900 mm
- Passage sous plateau : 900 mm
- Adapté pour des balles en mousse diamètre 65 mm
- Autostable, à poser

PICTO



Structure de construction :

- Poteau section 90 x 90 mm, essence PIN NORD ROUGE origine FINLANDE et/ou SUEDE, catégorie 5, gage de stabilité et de haute résistance ;
- Traitement autoclave sous pression, classe 4, solution aqueuse sans chrome ni arsenic.
- Habillage en HPDE 10 mm.

PANNEAU LUDIQUÉ PMR

PANNEAU LUDIQUÉ
NOTES DE MUSIQUE

Ref 3318H

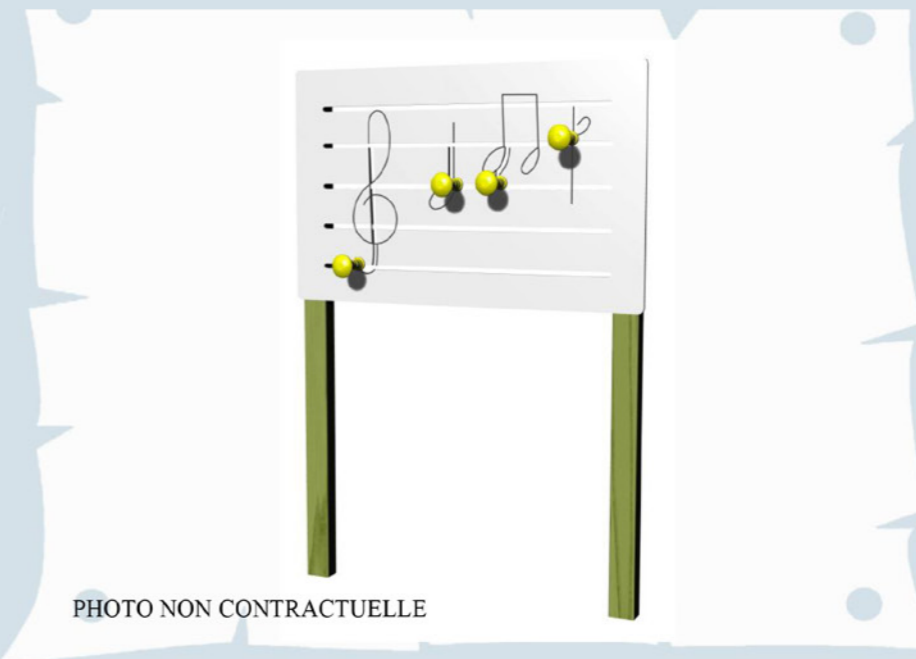

PHOTO NON CONTRACTUELLE

ZONE D'IMPLANTATION : 1,3 M x 0,09M



POTEAU SECTION : 90 X 66 mm
PANNEAU HPDE DIMENSIONS : 1300 X 800 mm
POTEAU HAUTEUR HORS SOL : 1600 mm
SCELLEMENT : Respecter niveau 0.

Produit élaboré avec l'équipe médico-sociale du CHU et centre Alzheimer

Scellement :
Nombre de réservation : 2
Diamètre : 40 X 40 cm
Profondeur : 50 cm
Dosage béton : 300 kg/m³

PANNEAU LUDIQUE DES SENS

Ref 3319H

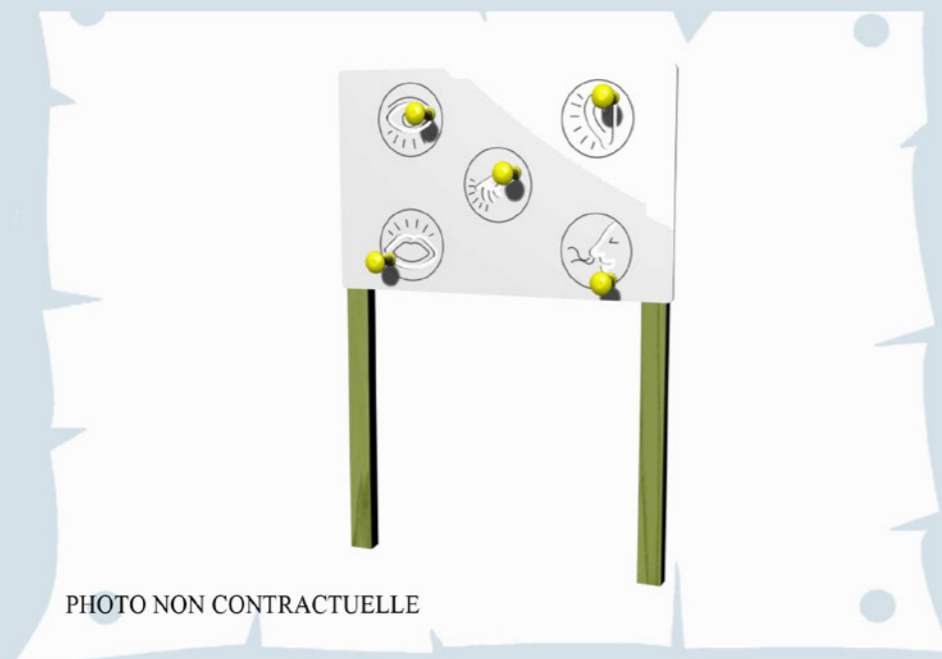

PHOTO NON CONTRACTUELLE

ZONE D'IMPLANTATION : 1,3 M x 0,09M



POTEAU SECTION : 90 X 66 mm
PANNEAU HPDE DIMENSIONS : 1300 X 800 mm
POTEAU HAUTEUR HORS SOL : 1600 mm
SCELLEMENT : Respecter niveau 0.

Produit élaboré avec l'équipe médico-sociale du CHU et centre Alzheimer

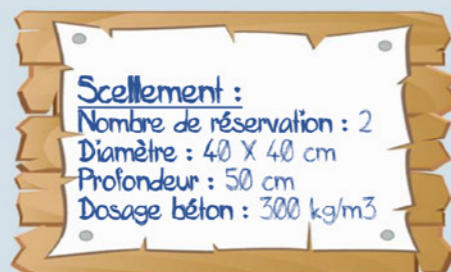

PANNEAU LUDIQUE MANIPULATION

Ref 3320H

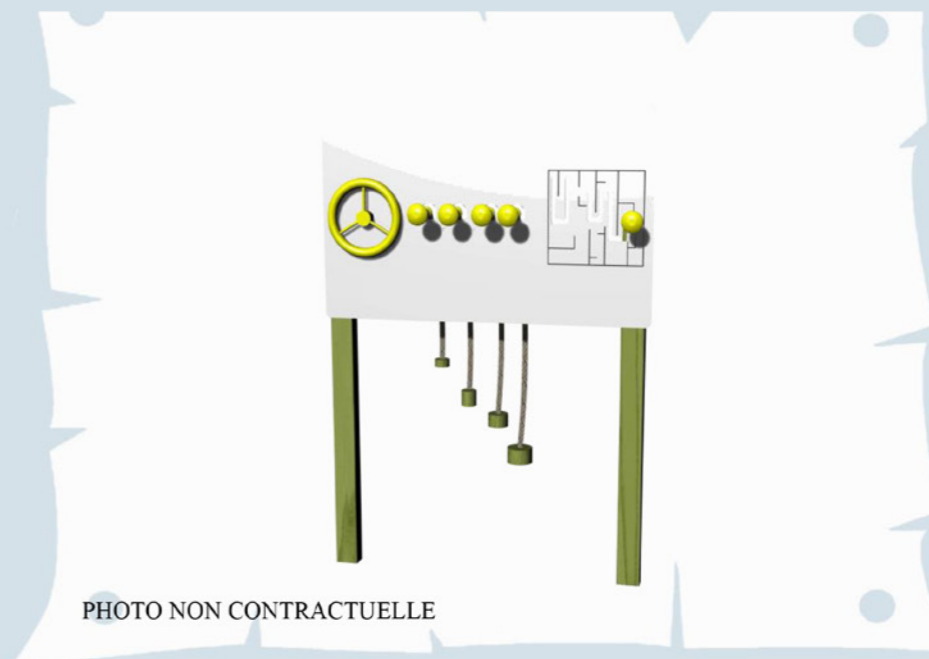

PHOTO NON CONTRACTUELLE

ZONE D'IMPLANTATION : 1,3 M x 0,09M



POTEAU SECTION : 90 X 66 mm
PANNEAU HPDE DIMENSIONS : 1300 X 800 mm
POTEAU HAUTEUR HORS SOL : 1600 mm
SCELLEMENT : Respecter niveau 0.

Produit élaboré avec l'équipe médico-sociale du CHU et centre Alzheimer

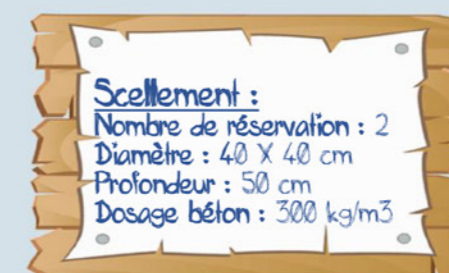

PANNEAU LUDIQUE PMR
NOTES DE MUSIQUE

Ref 3331HP

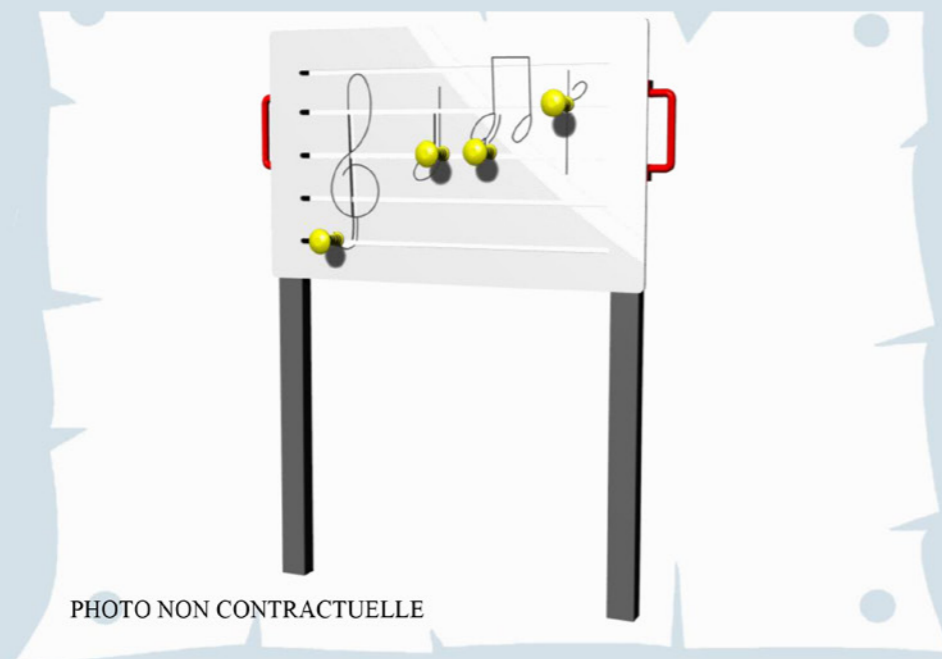

ZONE D'IMPLANTATION : 1.3 M x 0.09M



POTEAU ALUMINIUM EXTRUDE SECTION : 68 X 68 ép. 2 mm, avec poignée d'aide au maintien
PANNEAU HPDE DIMENSIONS : 1300 X 800 mm ép. 10 mm usiné
POTEAU HAUTEUR HORS SOL : 1600 mm
SCELLEMENT : Respecter niveau 0.

Produit élaboré avec l'équipe médico-sociale du CHU et centre Alzheimer

Scellement :
Nombre de réservation : 2
Diamètre : 40 X 40 cm
Profondeur : 50 cm
Dosage béton : 300 kg/m³

PANNEAU LUDIQUE
LES SENS

Ref 3330HP

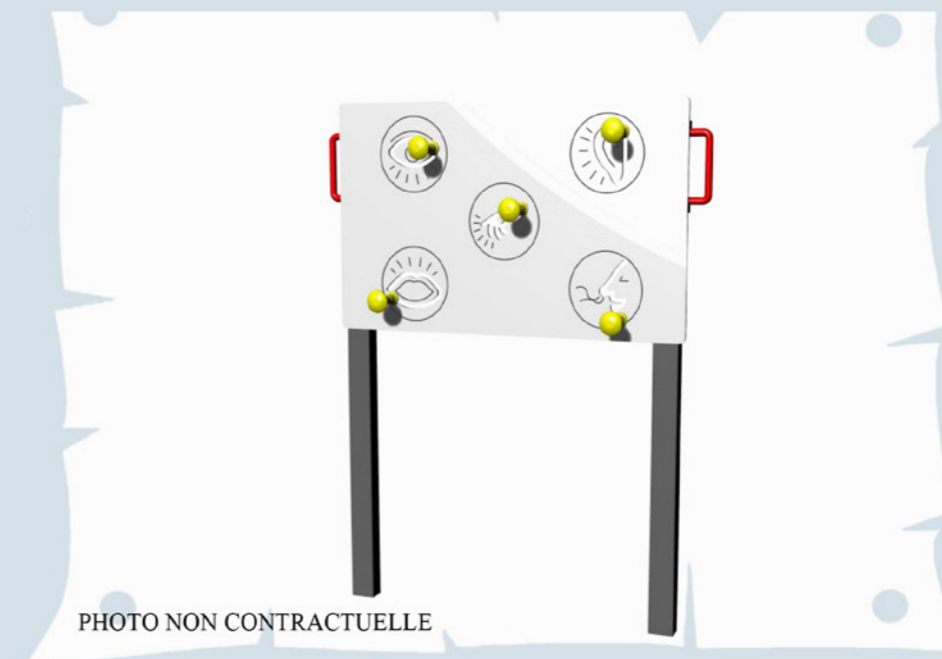

ZONE D'IMPLANTATION : 1.3 M x 0.09M



POTEAU ALUMINIUM EXTRUDE SECTION : 68 X 68 ép. 2 mm, avec poignée d'aide au maintien
PANNEAU HPDE DIMENSIONS : 1300 X 800 mm ép. 10 mm usiné
POTEAU HAUTEUR HORS SOL : 1600 mm
SCELLEMENT : Respecter niveau 0.

Produit élaboré avec l'équipe médico-sociale du CHU et centre Alzheimer

Scellement :
Nombre de réservation : 2
Diamètre : 40 X 40 cm
Profondeur : 50 cm
Dosage béton : 300 kg/m³

PANNEAU LUDIQUE
MANIPULATION

Ref 3329HP

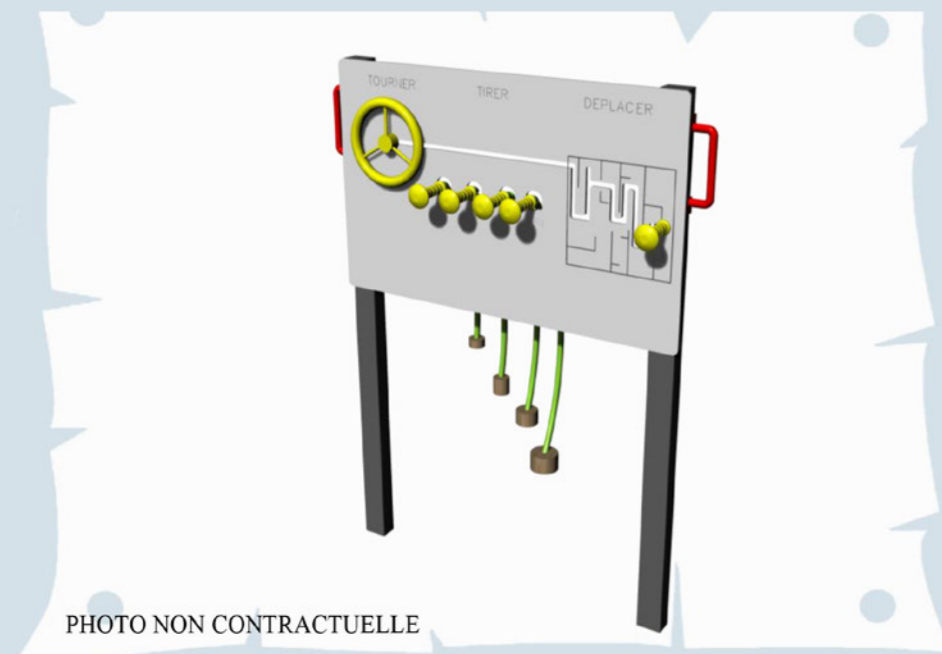

PHOTO NON CONTRACTUELLE

ZONE D'IMPLANTATION : 1.3 M x 0.09M



POTEAU ALUMINIUM EXTRUDE SECTION : 68 X 68 ép. 2 mm, avec poignée d'aide au maintien
PANNEAU HPDE DIMENSIONS : 1300 X 800 mm ép. 10 mm usiné
POTEAU HAUTEUR HORS SOL : 1600 mm
SCELLEMENT : Respecter niveau 0.

Produit élaboré avec l'équipe médico-sociale du CHU et centre Alzheimer



PANNEAU LUDIQUE PMR
SINUSOÏDE

Ref 3327HP

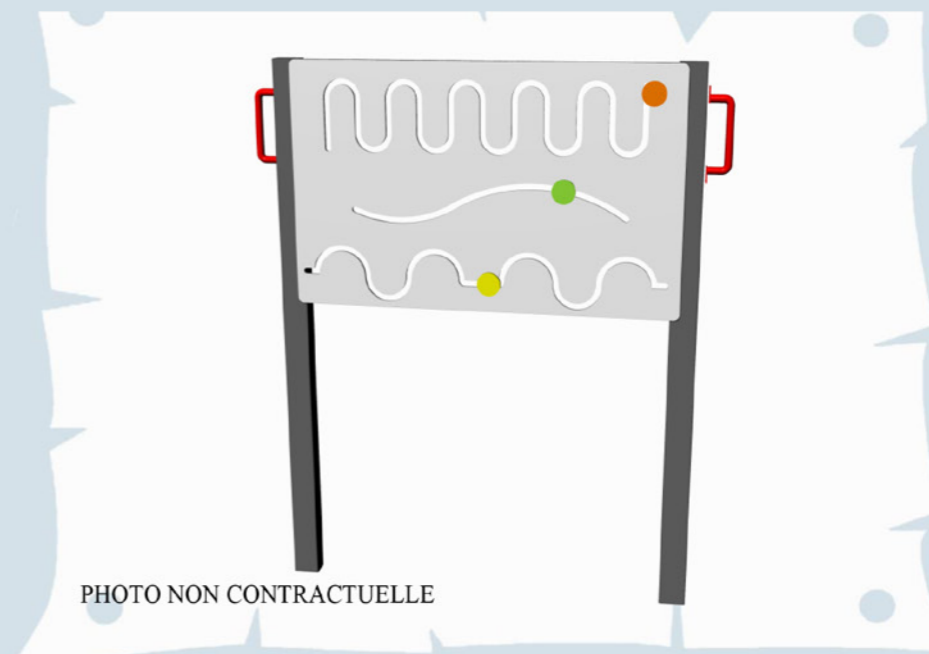

PHOTO NON CONTRACTUELLE

ZONE D'IMPLANTATION : 1.3 M x 0.09M



POTEAU ALUMINIUM EXTRUDE SECTION : 68 X 68 ép. 2 mm, avec poignée d'aide au maintien
PANNEAU HPDE DIMENSIONS : 1300 X 800 mm ép. 10 mm usiné
POTEAU HAUTEUR HORS SOL : 1600 mm
SCELLEMENT : Respecter niveau 0.

Produit élaboré avec l'équipe médico-sociale du CHU et centre Alzheimer

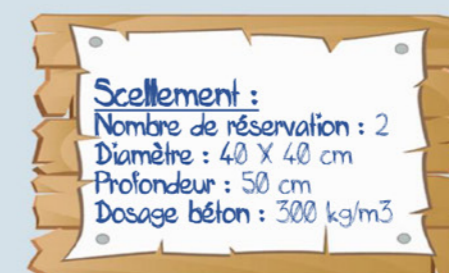

PANNEAU LUDIQUE PMR
LABYRINTHE FIGURINE

Réf 3325HP

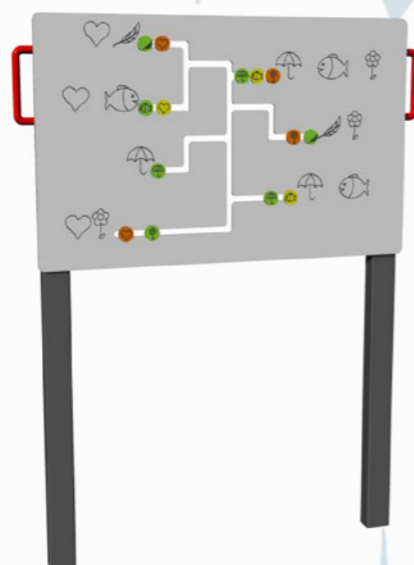

PHOTO NON CONTRACTUELLE

ZONE D'IMPLANTATION : 1.3 M x 0.09M



POTEAU ALUMINIUM EXTRUDE SECTION : 68 X 68 ép. 2 mm, avec poignée d'aide au maintien
PANNEAU HPDE DIMENSIONS : 1300 X 800 mm ép. 10 mm usiné
POTEAU HAUTEUR HORS SOL : 1600 mm
SCELLEMENT : Respecter niveau 0.

Produit élaboré avec l'équipe médico-sociale du CHU et centre Alzheimer



PANNEAU LUDIQUE
LABYRINTHE NOMBRE

Réf 3324HP

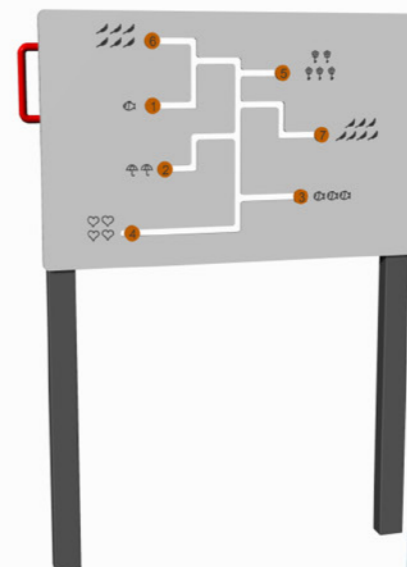

PHOTO NON CONTRACTUELLE

ZONE D'IMPLANTATION : 1.3 M x 0.09M



POTEAU ALUMINIUM EXTRUDE SECTION : 68 X 68 ép. 2 mm, avec poignée d'aide au maintien
PANNEAU HPDE DIMENSIONS : 1300 X 800 mm ép. 10 mm usiné
POTEAU HAUTEUR HORS SOL : 1600 mm
SCELLEMENT : Respecter niveau 0.

Produit élaboré avec l'équipe médico-sociale du CHU et centre Alzheimer

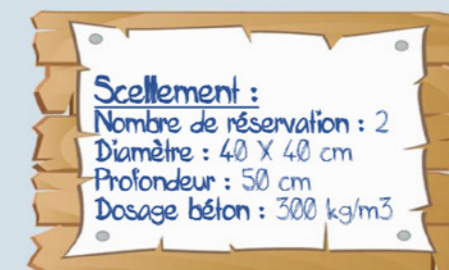

PANNEAU LUDIQUE PMR
MOUCHETTE

Réf 3326HP

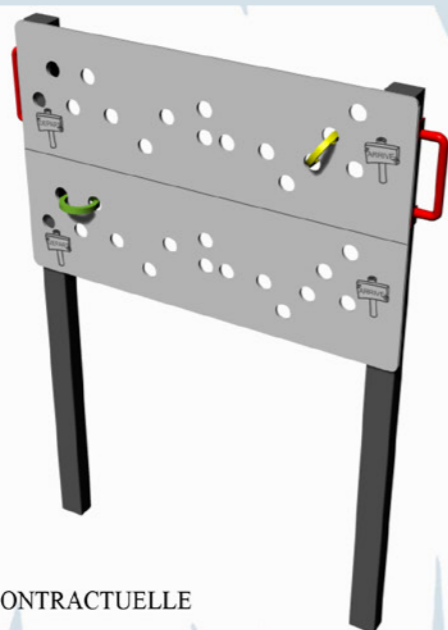

PHOTO NON CONTRACTUELLE

ZONE D'IMPLANTATION : 1.3 M x 0.09M



POTEAU ALUMINIUM EXTRUDE SECTION : 68 X 68 ép. 2 mm, avec poignée d'aide au maintien
PANNEAU HPDE DIMENSIONS : 1300 X 800 mm ép. 10 mm usiné
POTEAU HAUTEUR HORS SOL : 1600 mm
SCELLEMENT : Respecter niveau 0.

Produit élaboré avec l'équipe médico-sociale du CHU et centre Alzheimer



PANNEAU LUDIQUE PMR
DISQUE

Réf 3323HP

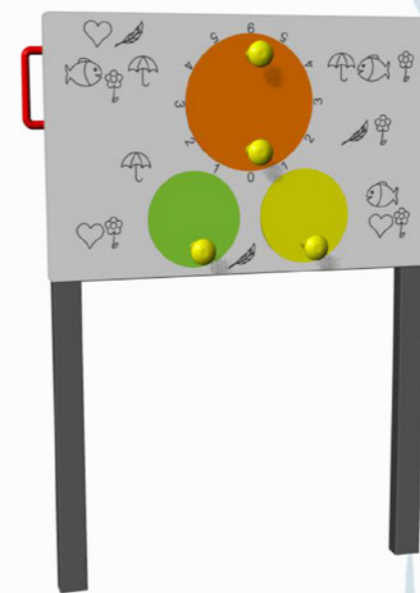
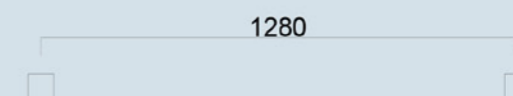

PHOTO NON CONTRACTUELLE

ZONE D'IMPLANTATION : 1.3 M x 0.09M



POTEAU ALUMINIUM EXTRUDE SECTION : 68 X 68 ép. 2 mm, avec poignée d'aide au maintien
PANNEAU HPDE DIMENSIONS : 1300 X 800 mm ép. 10 mm usiné
POTEAU HAUTEUR HORS SOL : 1600 mm
SCELLEMENT : Respecter niveau 0.

Produit élaboré avec l'équipe médico-sociale du CHU et centre Alzheimer

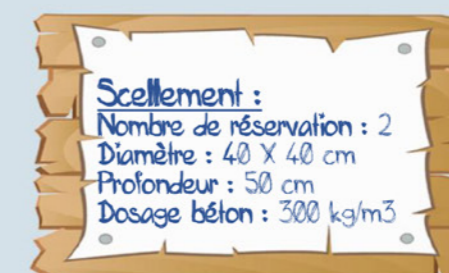

ARTICLES DE PRATIQUE DU JARDINAGE

MON PETIT JARDIN

Réf 9079



PHOTO NON CONTRACTUELLE

Description :

- Hauteur : 0,76 m
- Longueur : 0,96 m
- Largeur : 0,73 m
- Composé de 12 compartiments,
Dimensions 20 x 20 cm, prof 9 cm
- Livré pré montée
- Livré sans terre et sans plantations
- Visserie INOX A2

Possibilité d'être posé au sol

Structure de construction :

- Essence PIN NORD ROUGE origine FINLANDE et/ou SUEDE, catégorie 5, gage de stabilité et de haute résistance ;
- Traitement autoclave sous pression, classe 4, solution aqueuse sans chrome ni arsenic.

EQUIPEMENTS SPORTIFS



L'atelier

Réf : 050006



Conforme à la norme EN NF 16630



Détail des activités :

Table d'abdominaux :

2.05 x 0.94 m , hauteur de travail 0.58 m

Echelle horizontale :

0.94 x 0.94 m , hauteur de travail 2.20 m

Echelle horizontale lacet :

2.11 x 0.80 m , hauteur de travail 2.20 m

Barres parallèles :

1.49 x 0.70 m , hauteur de travail 1.23 m

Barres fixes 1 barre :

1.07 x 0.08 m , hauteur de travail 2.20 m

Espalier :

0.94 x 0.08 m , hauteur de travail 2.20 m

Traction / pompe :

1.16 x 0.08 m , hauteur de travail 0.28 m

DESCRIPTION

Ensemble de modules d'entraînement sportif complet et fonctionnel. Idéal pour l'entraînement individuel ou par petits groupes. Permet l'entretien physique et la pratique du sport en environnement de travail ou associatif.

Encombrement du module : 4.33 x 4.77 m, hauteur hors sol 2,20 m

Zone d'évolution rouge = 22 m²

Zone de sécurité bleu (surface amortissante) : = 34 m²

Panneau d'information non inclus

MATERIAUX

Poteaux acier mécano soudé tube 80 x 80 mm, revêtu époxy Qualicoat Manganèse.

Barres de travail en tube diamètre 40 mm, revêtues époxy RAL 2004

Planche abdominale en HPDE ép. 19 mm, vert golden

Visserie INOX

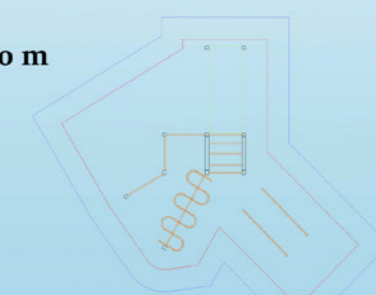



Multisports Lud'eau mini

Réf : 050009
Fabrication Française

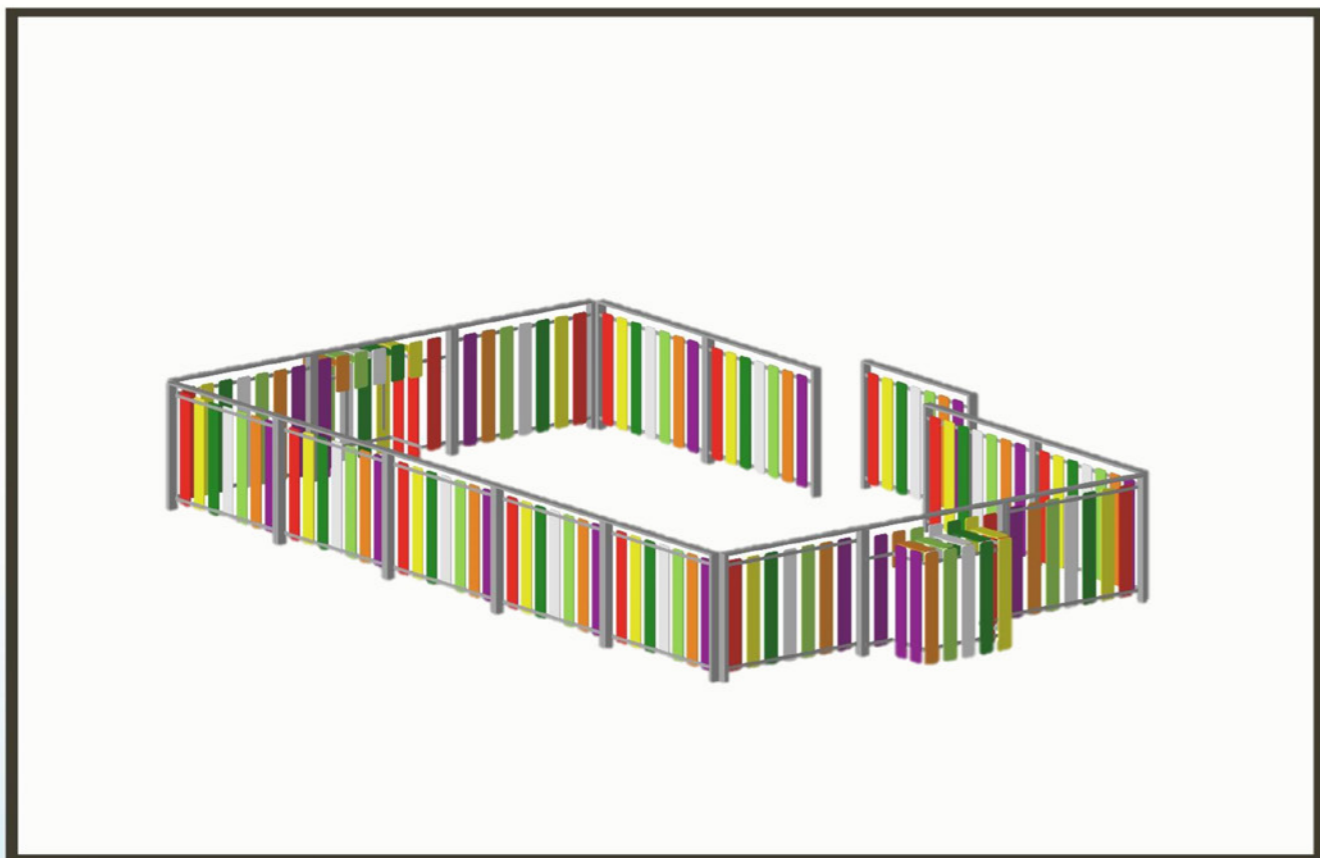

Dimensions STANDARDS utiles (ESPACE DE JEUX) : 4.5x7.5 M

DIMENSIONS HORS TOUT : 5.10x7.5 M

Structure : en acier galvanisée à chaud à 500°C, dépôt de zing 275 g/m², tube 80x40 mm, 100x40 mm ép.2 mm

Remplissage: lame HPDE de 19mm, section 140 x 10 mm. Les caractéristiques principales de ce produit sont une bonne résistance aux intempéries : excellent comportement mécanique tel que la résistance au choc, à la flexion, à la traction, aux chocs thermiques et aux UV

L'ensemble est conforme à la norme NF EN 15 312

Garanties :

- 15 ans contre la défaillance de structure
- 10 ans contre la corrosion de l'ossature ;
- 10 ans pour la fourniture des pièces détachées ;
- 3 ans pour la tenue aux UV des compact HPL.



BANCS PIEDS
FONTE,
LAMES BOIS



Banc Vosges

Réf : 010010
à 010023
Fabrication Française



Version résineux « acajou doré », longueur 1800 mm : RAD

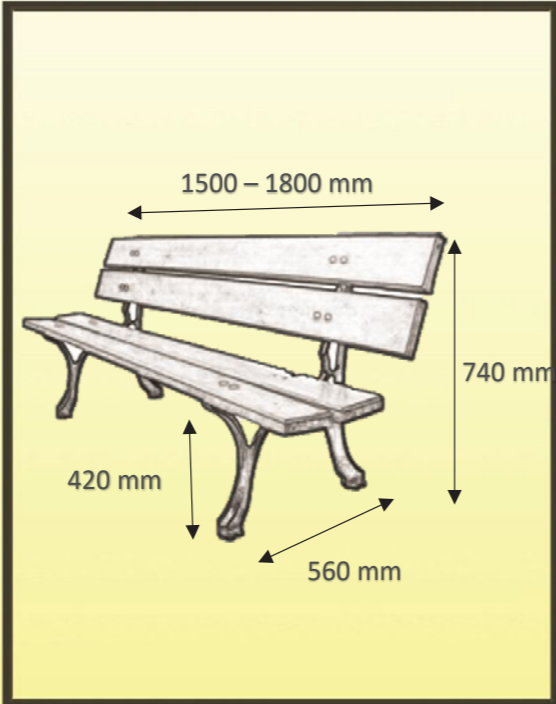



Description
Banc s'adaptant à tous les environnements, robuste et stable, agréé NF P99-610

MATERIAUX
Pieds en fonte RAL 8022, lames bois.
- longueur 1500 mm, section 27 x 140 en résineux et 29 x 140 en exotique
- longueur 1800 mm, section 34 x 140 en résineux et 36 x 140 en exotique

FIXATION
A sceller, scellement par boulon queue de carpe fourni 

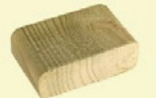
MODELES

RNT  version résineux naturel	RAD  version résineux + lasure acajou doré
---	--



Banc Trianon

Réf : 010100
à 010103
Fabrication Française



Version résineux « acajou doré », longueur 1800 mm : RAD

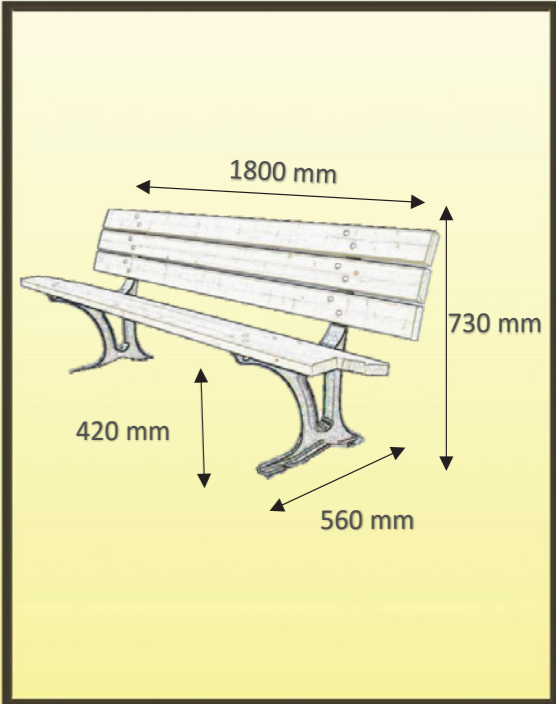

Description
Banc avec une ligne de confort de dos et d'assise redéfinie par des spécialistes pour un meilleur confort

MATERIAUX
Pieds en fonte RAL 8022, lames bois.
- longueur 1800 mm, section 34 x 95 en résineux et 36 x 95 en exotique

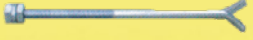
FIXATION
A poser ou à sceller, scellement par boulon queue de carpe en option 

MODELES

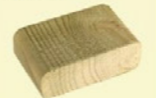
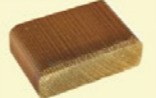
RNT  version résineux naturel	RAD  version résineux + lasure acajou doré
---	--



BANCS ET BANQUETTES PIEDS ACIER, LAMES BOIS



Banc
Varennies

Réf : 012010
à 012013
Fabrication Française

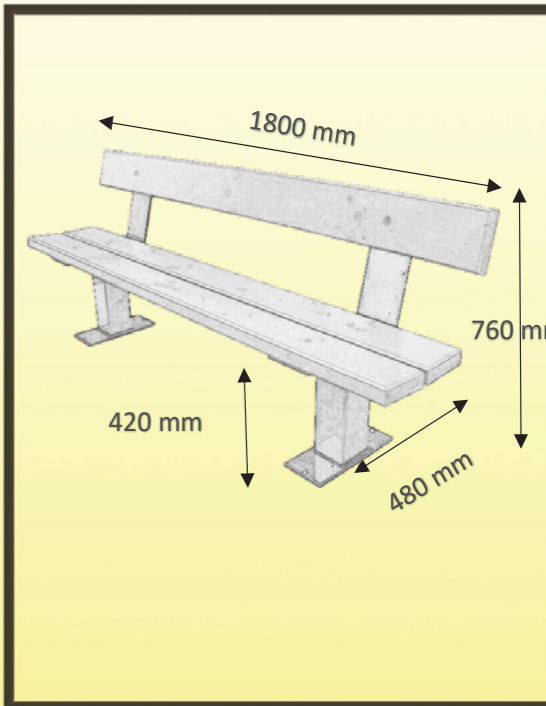

Description

Banc s'adaptant à tous les environnements, robuste et stable, agréé NF P99-610

MATERIAUX

Pieds profilés acier RAL 8022, lames bois.
- longueur 1800 mm, section 45 x 165 en résineux et 36 x 165 en exotique

FIXATION

A sceller, scellement par boulon queue de carpe fourni  X4

MODELES





Banquette Grassotte

Réf : 012020
à 012023
Fabrication
Française

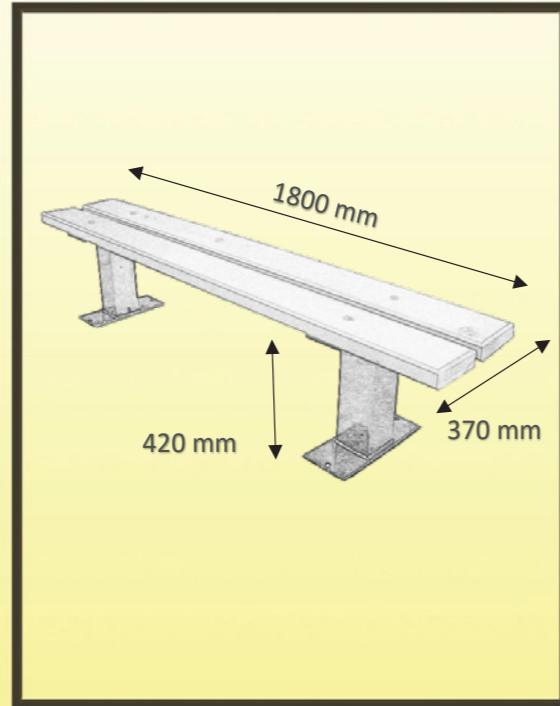

Description

Banquette s'adaptant à tous les environnements, robuste et stable, agréé NF P99-610

MATERIAUX

Pieds profilés acier RAL 8022, lames bois.
- longueur 1800 mm, section 45 x 165 en résineux et 36 x 165 en exotique

FIXATION

A sceller, scellement par boulon queue de carpe fourni  X4

MODELES

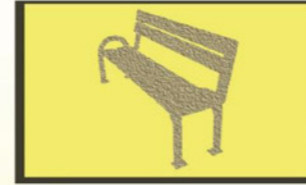

Banc Boston

Réf : 012110
à 012111
Fabrication
Française

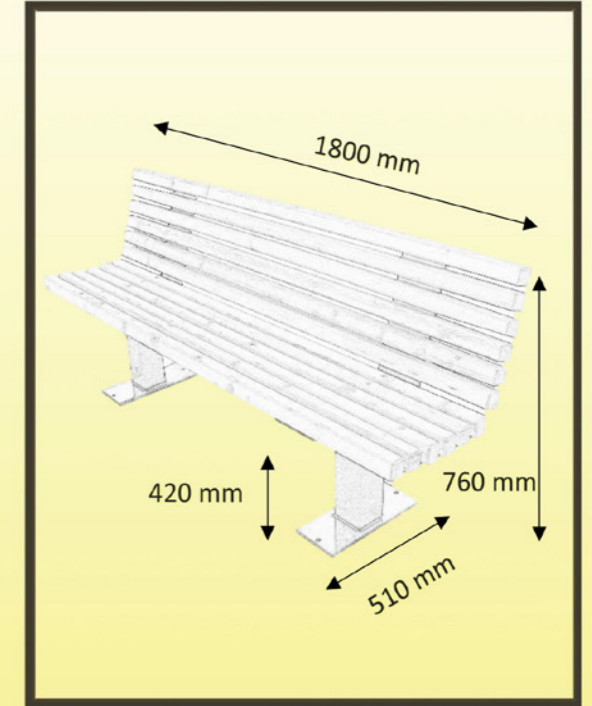

DESCRIPTION

Banc s'adaptant à tous les environnements, robuste et stable, agréé NF P99-610

MATERIAUX

Pieds profilés acier RAL 8022, lames bois.
- longueur 1800 mm, section 45 x 45 en résineux

FIXATION

A sceller, scellement par boulon queue de carpe fourni  X4

MODELES





Banquette Boston

Réf : 012120
à 012121
 Fabrication Française



Version résineux « naturel de traitement », longueur 1800 mm : RNT

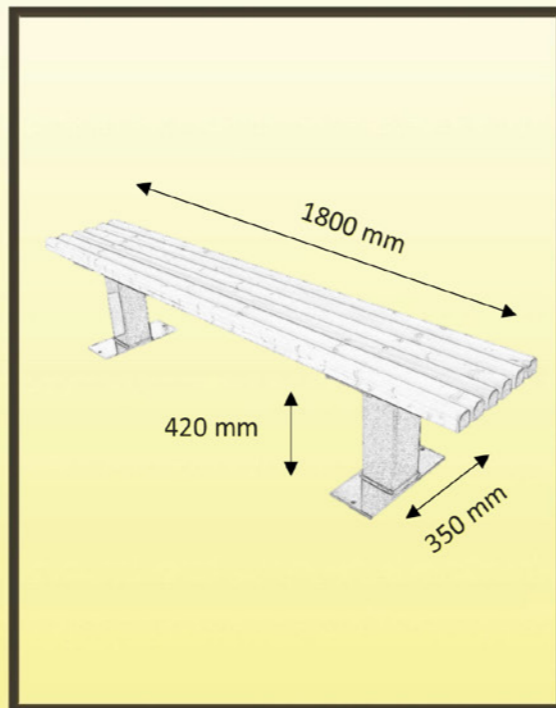

DESCRIPTION

Banquette s'adaptant à tous les environnements, robuste et stable, agréé NF P99-610

MATERIAUX

Pieds profilés acier RAL 8022, lames bois.
- longueur 1800 mm, section 45 x 45 en résineux

FIXATION

A sceller, scellement par boulon queue de carpe fourni  X4

MODELES

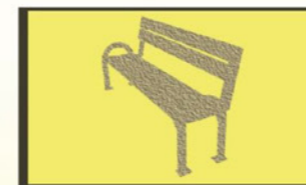

Banc Grand confort

Réf : 012721
à 012723
 Fabrication Française



Version résineux « acajou doré », longueur 1800 mm : RAD

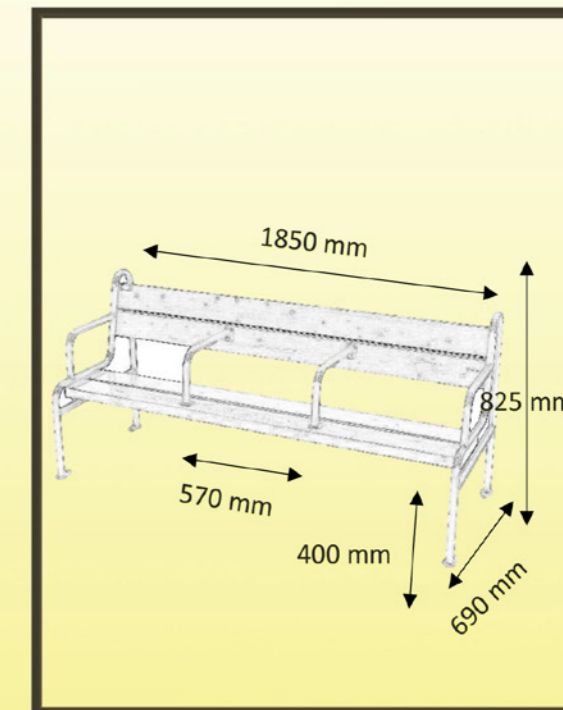

DESCRIPTION

Banc avec une ergonomie médico-social s'adaptant parfaitement aux personnes âgées et accoudoirs particulièrement efficaces pour passer en station debout

MATERIAUX

Pieds tubes acier RAL « gris canon de fusil », lames bois.
- longueur 1800 mm, section 45 x 120/140 en résineux et 36 x 120/140 en exotique

FIXATION

A poser ou à sceller, scellement par boulon queue de carpe en option 

MODELES





Banquette Bonne école

Réf : 012310
à 012321
Fabrication Française



Version résineux « naturel », longueur 1800 mm : RNT

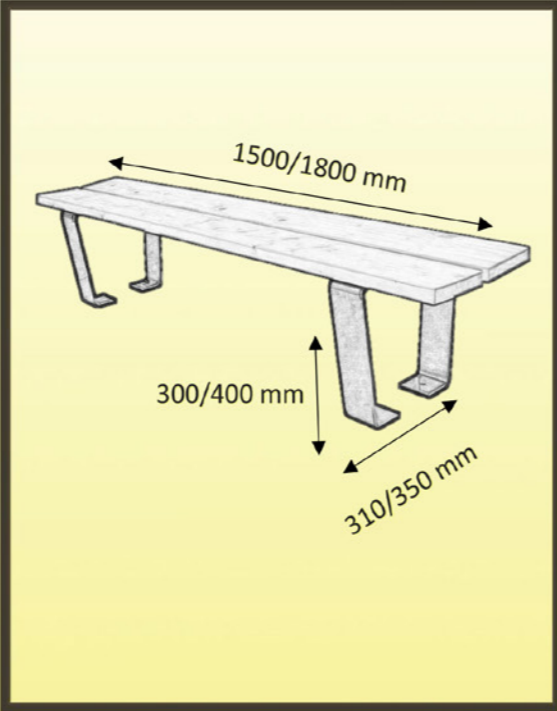



DESCRIPTION
Banc en 2 versions maternelle et élémentaire, la simplicité et la qualité au meilleur prix

MATERIAUX
Pieds profilés acier RAL 8022, lames bois.
maternelle : longueur 1500 mm, section 27 x 140 en résineux
élémentaire : longueur 1800 mm, section 34 x 165 en résineux

FIXATION
A sceller, scellement par boulon queue de carpe fourni  X2

MODELES

 RNT version résineux naturel	 RAD version résineux + lasure acajou doré
--	---



BANCS ET BANQUETTES TOUT BONS



Banc Porto

Réf : 014010
Fabrication Française



Version résineux « naturel de traitement » : RNT

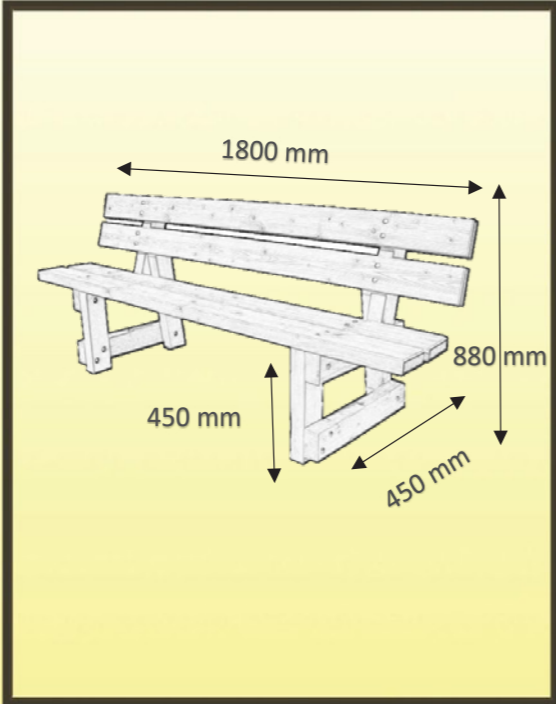

DESCRIPTION
Banc s'adaptant à tous les environnements, robuste et stable, agréé NF P99-610

MATERIAUX
Pieds bois section 90 x 66 mm, lames bois.
- longueur 1800 mm, section 45 x 140 pour l'assise et 45 x 120 pour le dossier.

FIXATION
A sceller, scellement par boulon queue de carpe fourni

MODELES



FAUTEUILS TOUT ACIER



Fauteuil
Lammetal

Réf : 012620
Fabrication Française

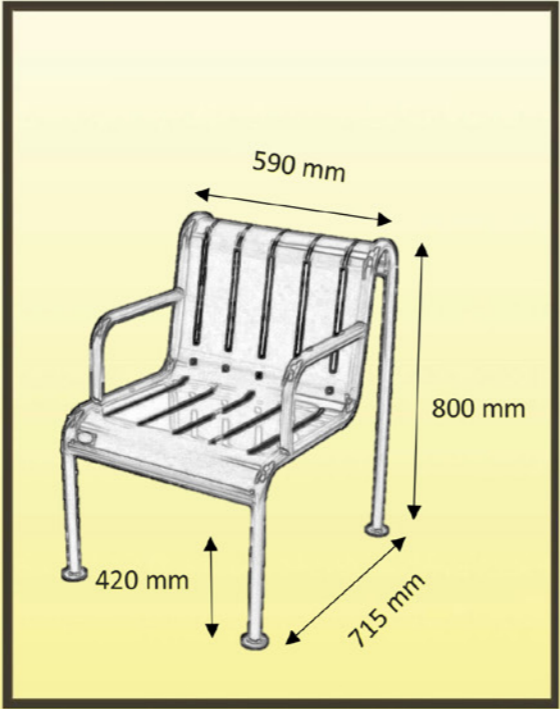

DESCRIPTION
Fauteuil avec une ergonomie médico-social, tout en métal

MATERIAUX
Pieds profilés acier RAL gris « canon de fusil », assise en tôle ép.2 mm.

FIXATION
A poser ou à sceller, scellement par boulon queue de carpe en option  X4



BANCS ET
BANQUETTES
TOUT METAL



Banc Métro

Réf : 014510
et 014520
 Fabrication Française



Version acier protégé corrosion laqué vert, longueur 2000 mm : LV

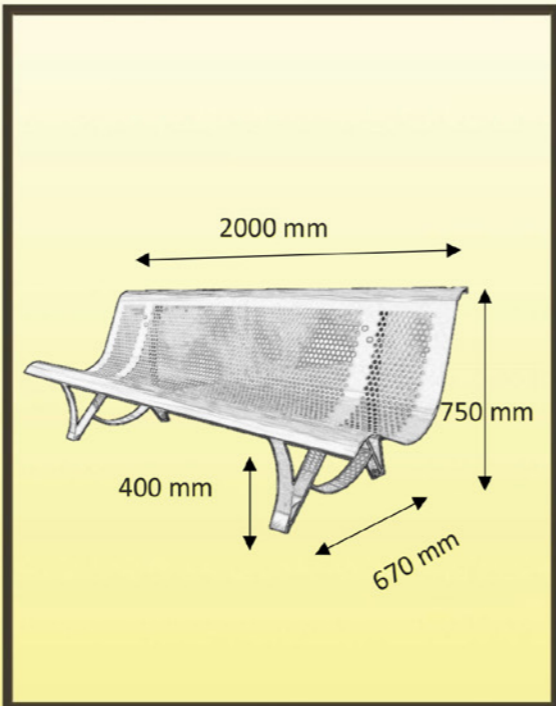

DESCRIPTION
Banc s'adaptant à tous les environnements, robuste et stable, agréé NF P99-610,

Rapport qualité-prix exceptionnel

MATERIAUX
Pieds profilés acier laqué vert, assise en tôle ép.2 mm, laqué vert RAL 6005.

FIXATION
A poser ou à sceller, scellement par boulon queue de carpe en option  X4



Banc Métro Inox

Réf : 014530
 Fabrication Française



Version acier inoxydable, longueur 2000 mm : INOX

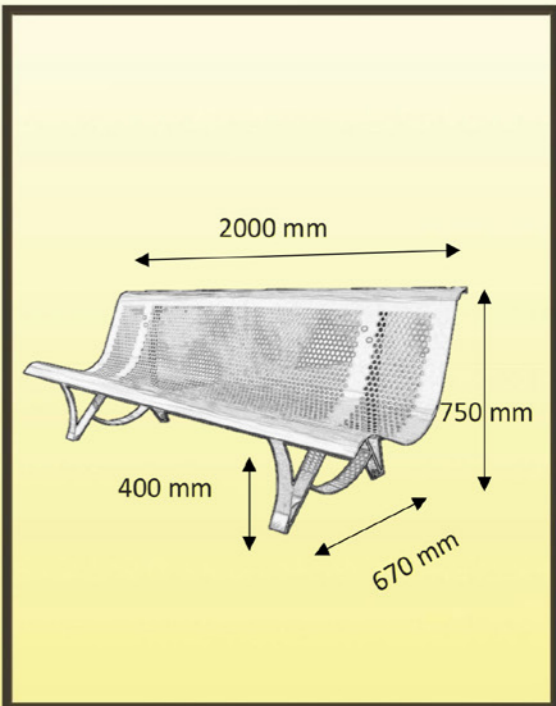

DESCRIPTION
Banc s'adaptant à tous les environnements, robuste et stable, agréé NF P99-610,

Rapport qualité-prix exceptionnel

MATERIAUX
Pieds profilés acier Inoxydable type 304 L, assise en tôle perforée ép.2 mm, inox polie mat.

FIXATION
A poser ou à sceller, scellement par boulon queue de carpe en option  X4





Banc Gériatrie

Réf : 014513
à 014515
Fabrication Française



Version acier protégé corrosion laqué vert, longueur 2000 mm : LV

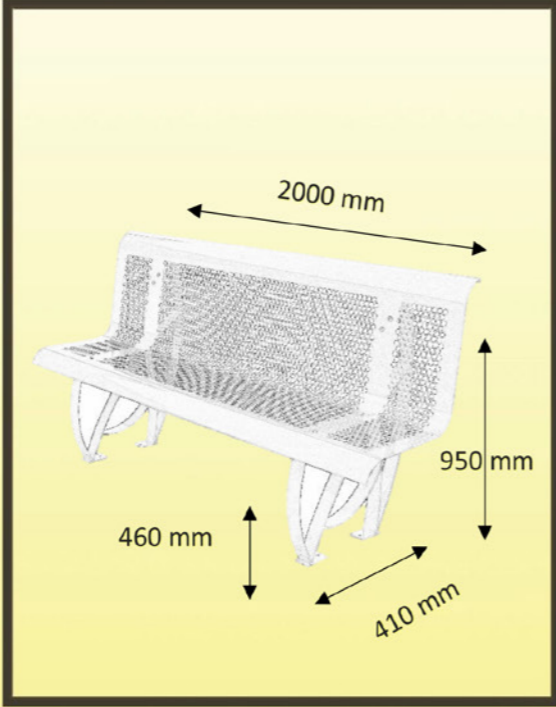

DESCRIPTION
 Banc avec une assise inclinée vers l'avant adaptée aux personnes âgées, 46 cm au pliage et 47 cm au fessier pour faciliter le passage en station debout.

MATERIAUX
 Pieds profilés acier laqué vert, assise en tôle ép.2 mm, laqué vert.

FIXATION
 A sceller, scellement par boulon queue de carpe fourni  X4



BANCS ET BANQUETTES TOUT BETON



Gamme Béton Cubix

Réf : 016001 à
016007
Fabrication Française

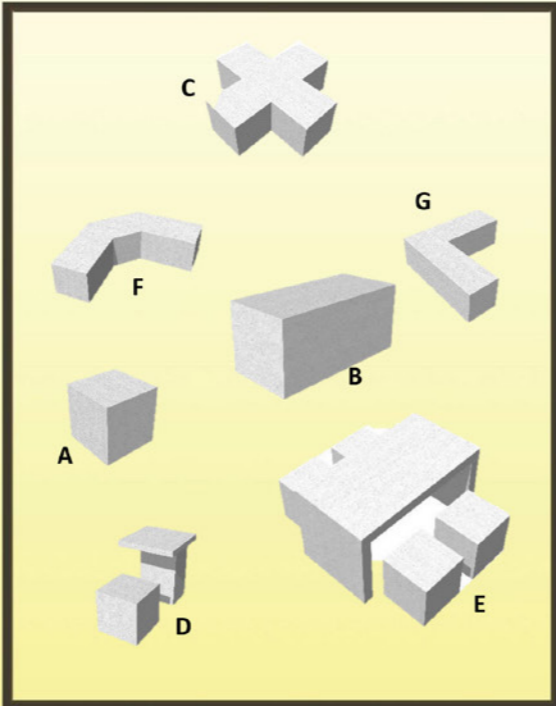
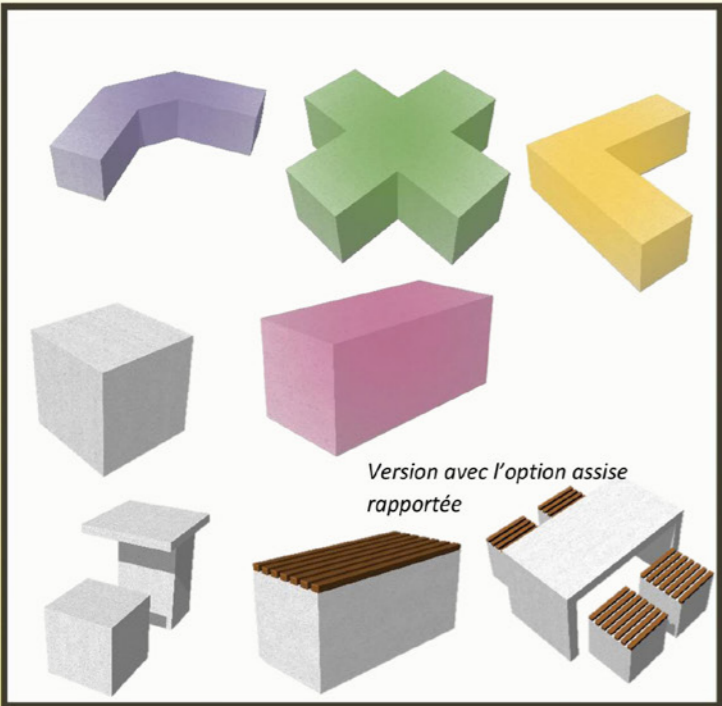

DESCRIPTION

Mobilier modulaire en béton.

Réf.	Réf articles	Nom	Encombrement	Hauteur assise	Hauteur plateau	Masse
A	016001	Tabouret	470 x 470	450	-	210kg
B	016002	Banquette	2100 x 470	450	-	920kg
C	016004	Etoile	1410 x 1410	450	-	1050kg
D	016005	Table étudiant	600 x 940	450	780	430kg
E	016006	Table Pique-nique	1800 x 1740	450	780	1240kg
F	016003	Banquette angle 45°	1500 x 1500	450	-	1250kg
G	016007	Banquette angle 90°	1500 x 1500	450	-	1250kg

MATERIAUX

Béton finition minéral RAL gris clair avec TRAITEMENT ANTI GRAFFITI.

FIXATION

A poser, autostable par le poids sauf tables livrées avec kit de scellement. Livré avec anneau de levage pour manutention



Assise rapportée

Réf : 012230 à
012253
Fabrication Française

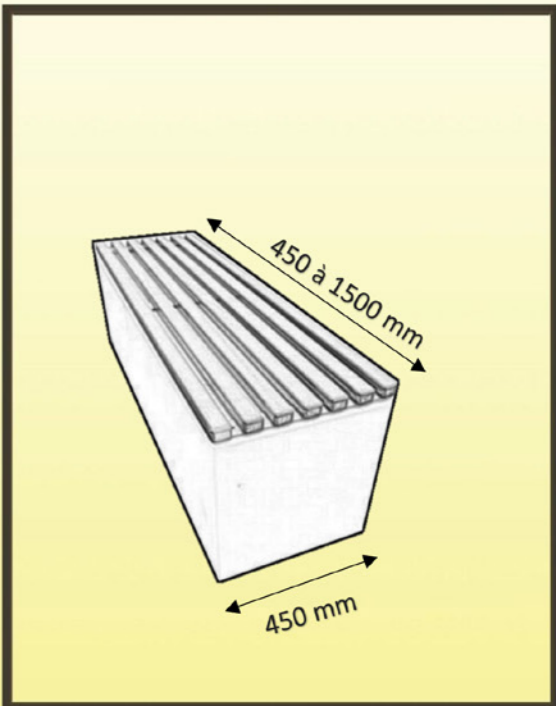
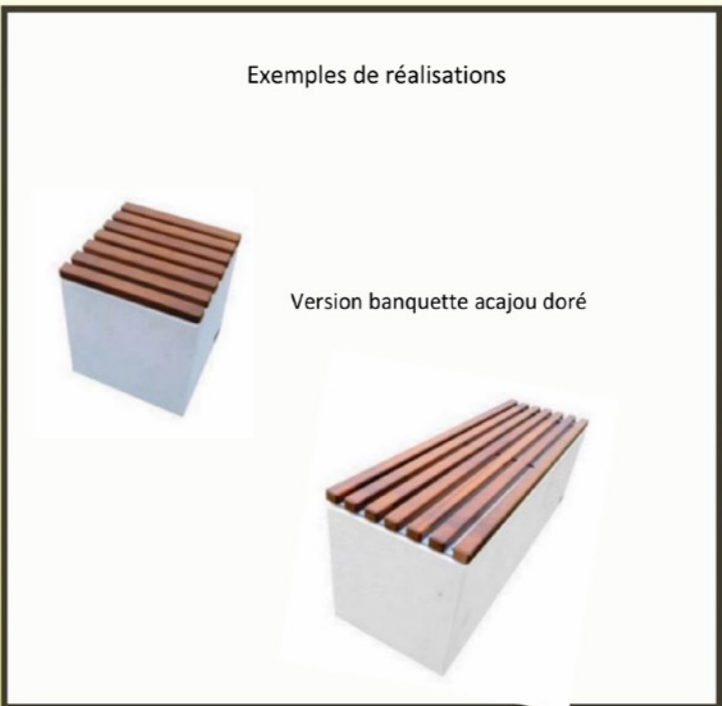

DESCRIPTION

Assise sans dossier, 3 longueurs d'assise, idéal pour poser sur les produits béton de type « TETRIS ou CUBIX », murets, gabions.

MATERIAUX

Structure acier mécano soudé en plat laminé 40 x 4 mm, revêtu époxy Qualicoat RAL 9006.

Assise composée de 7 tasseaux bois exotique lasurés acajou doré ou Pin nordique résineux naturel section 45 x 30 mm.

Visserie INOX

Fournis avec 4 chevilles expansives + 4 vis CHC 10 X 30 pour fixation sur béton

RNT

version résineux naturel

EAD

version exotique + lasure acajou doré



TABLES BANCS TOUT BOIS

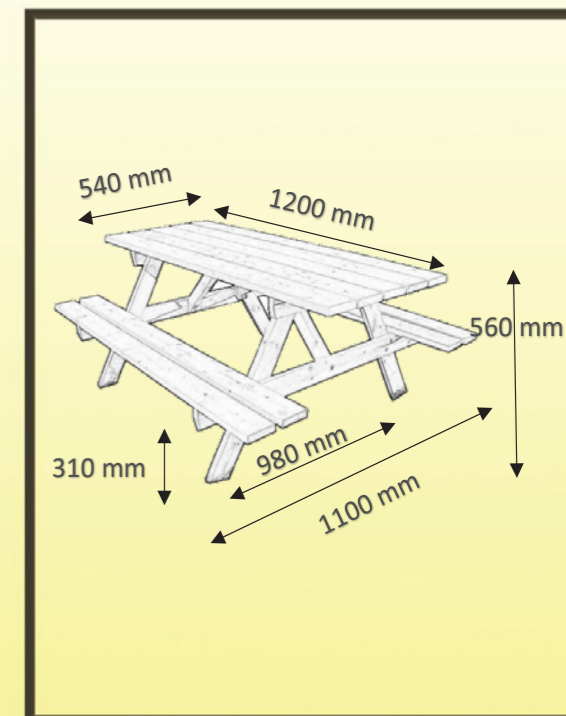

Table Turin éco
junior

Réf : 020510



Version résineux « naturel de traitement », longueur 1200 mm : RNT



DESCRIPTION

Table banc tout bois modèle économique et stable agréé NF P 99-610,

MATERIAUX

Pieds petite section 34 x 95 mm.

Lame longueur 1200 mm, section 34 x 95 en résineux

FIXATION

A sceller, scellement par boulon queue de carpe fourni  X4

MODELES



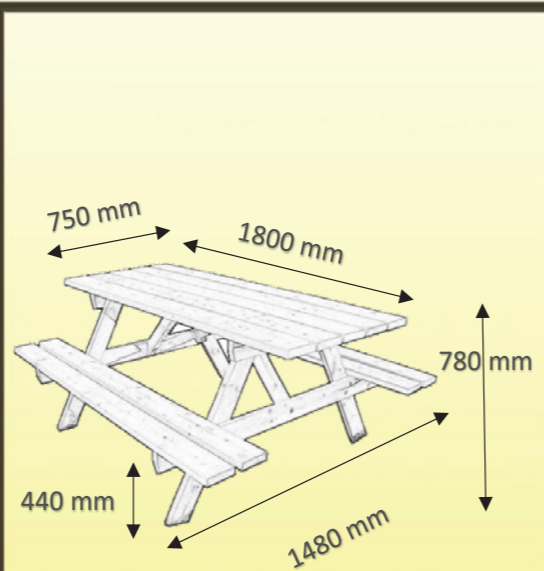

Table Turin éco

Réf : 020520



Version résineux « naturel de traitement », longueur 1800 mm : RNT



DESCRIPTION

Table banc tout bois modèle économique, agréée NF P 99-610,

MATERIAUX

Pieds section 34 x 95 mm .

Lame longueur 1800 mm, assise section 34 x 120, plateau section 34 x 140 en résineux

FIXATION

A sceller, scellement par vis bois + pattes de scellement



MODELES

RNT



version résineux naturel



Table Turin

junior

Réf : 020610

à 020621



Version résineux « naturel de traitement », longueur 1200 mm : RNT

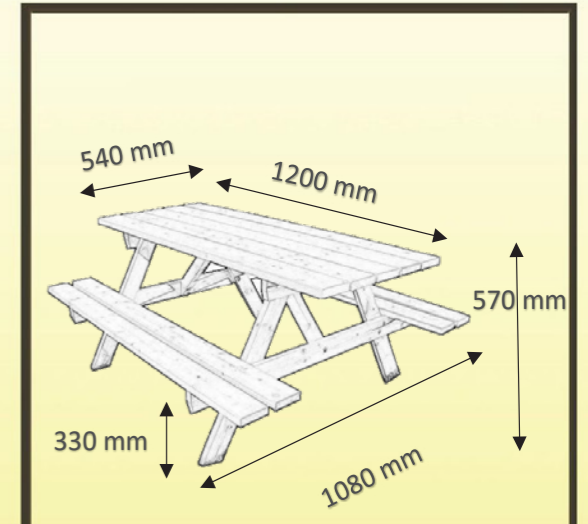

DESCRIPTION

Table banc tout bois autostable, robuste et stable agréée NF P 99-610,

MATERIAUX

Pieds section 58 x 105 mm.

Lame longueur 1200 ou 1800 mm, section 34 x 95 en résineux

FIXATION

A poser ou à sceller, scellement par tiges et platines en option

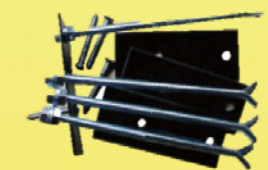

MODELES

RNT

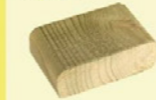

version résineux naturel

RAD

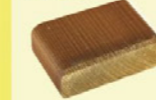

version résineux + lasure acajou doré





Table Turin

Réf : 020640

à 020651



Version résineux « acajou doré », longueur 1800 mm : RAD

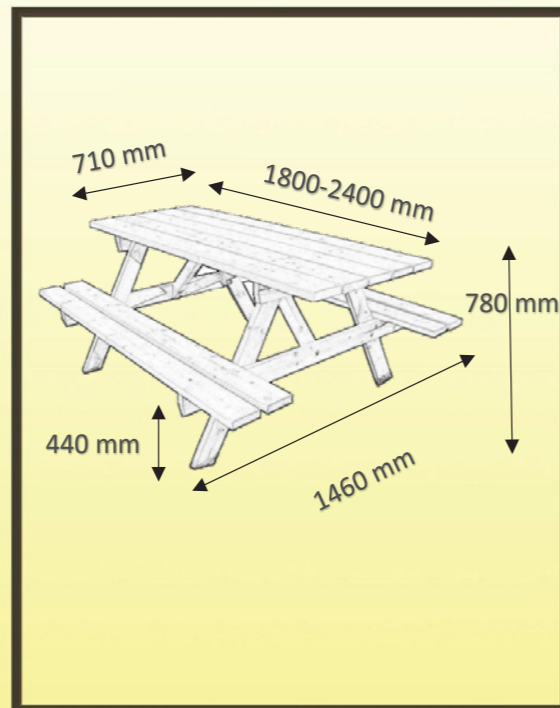

DESCRIPTION

Table banc tout bois autostable, robuste et stable agréé NF P 99-610, 2 longueurs : 1800 ou 2400 mm

MATERIAUX

Pieds forte section 58 x 105 mm.

Lame de plateau, section 45 x 140 en résineux

Lame d'assise, section 45 x 120 en résineux

FIXATION

A poser ou à sceller, scellement par tiges et platines en option

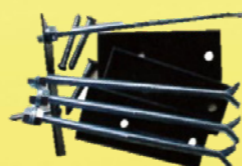

MODELES

RNT



version résineux naturel

RAD



version résineux + lasure acajou doré



Table Jura Adulte PMR

Réf : 020660

à 020646



Version résineux « acajou doré », longueur 1800 mm : RAD

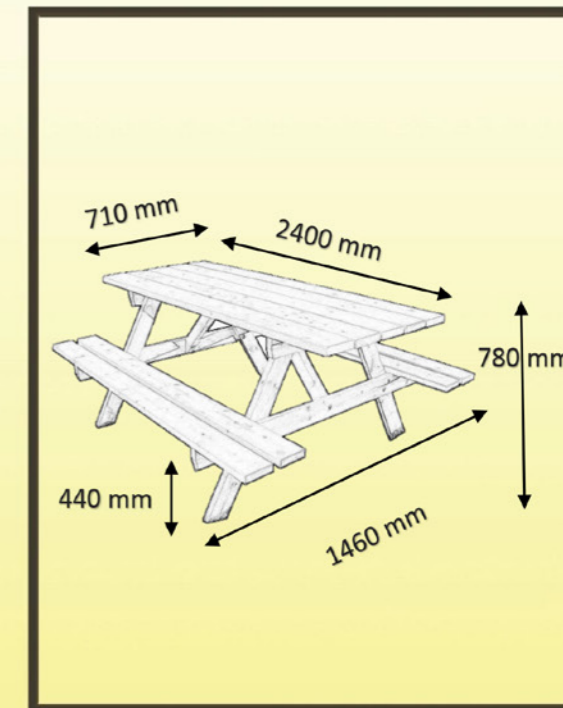

DESCRIPTION

Table banc tout bois autostable, robuste et stable agréé NF P 99-610,

MATERIAUX

Pieds section 45 x 120 mm.

Lame longueur 1800 mm pour les bancs, section 45 x 140 en résineux

FIXATION

A poser ou à sceller, scellement par tiges et platines en option

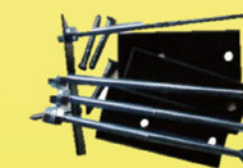

MODELES

RNT



version résineux naturel

RAD



version résineux + lasure acajou doré



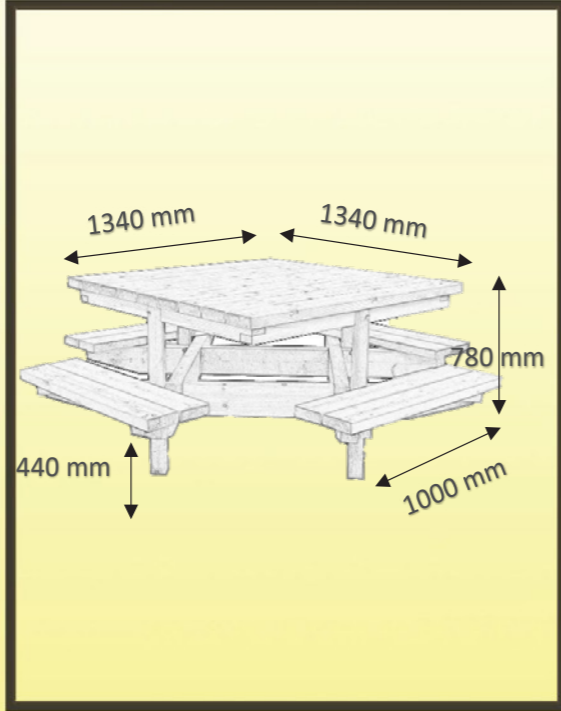

Table carrée Dublin

Réf : 020710
à 020711
Fabrication Française



Version résineux « naturel de traitement » : RNT



Description
Table banc tout bois autostable, robuste et stable, convivial idéal pour 8 personnes

MATERIAUX
Pieds section 68 x 68 mm. Traverse section 68 x 140 mm
Lame longueur 1340 mm, section 45 x 140

FIXATION
A poser ou à sceller, scellement par tiges et platines en option

MODELES

RNT



version résineux naturel

RAD



version résineux + lasure acajou doré



GAMME ARC EN CIEL



Table banc Arc en ciel

Réf : 020916 PE
et 020926 PE
Fabrication Française

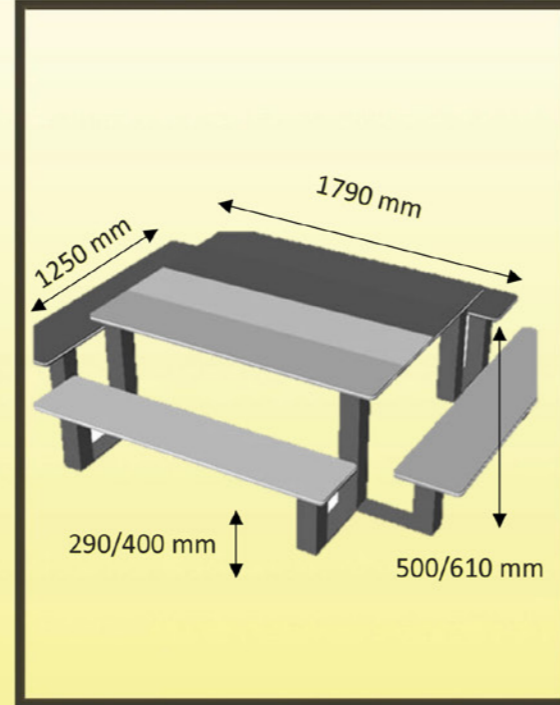

DESCRIPTION

Table banc s'adaptant à tous les environnements pour la petite enfance, existe en 2 hauteurs d'assise, 290 et 400 mm et plateau en hauteur 500 et 610 mm

MATERIAUX

Pieds acier tube 80x80x2 mm , revêtu époxy Qualicoat RAL 5010

Assise et plateau en plastique HPDE 19 mm recyclable, largeur 255 mm, longueur 1250 mm, coloris rouge, jaune, bleu et vert.

Visserie Inox A2

Livrée à monter

Table autostable

FIXATION

A poser ou à sceller, scellement par boulon queue de carpe, en option  X4

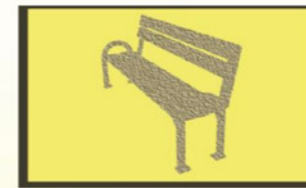

Banc Arc en ciel

Réf : 012056 PE
et 012057 PE
Fabrication Française

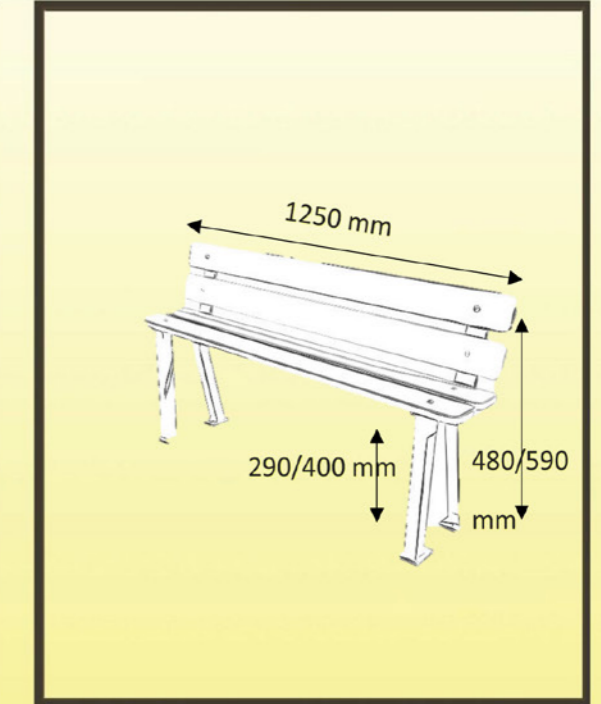
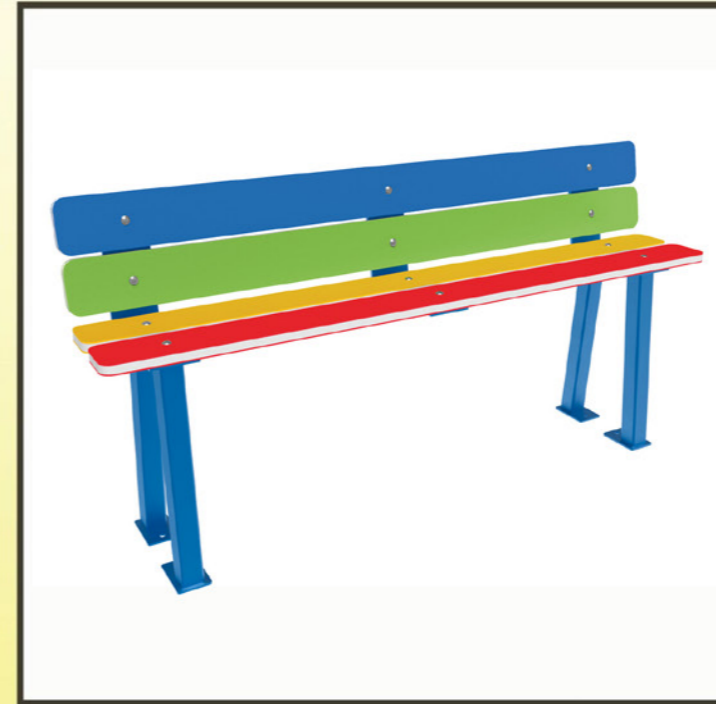

DESCRIPTION

Banc s'adaptant à tous les environnements pour la petite enfance, existe en 2 hauteurs d'assise, 290 mm et 400 mm

MATERIAUX

Pieds acier tube 40x40x2 mm et plat 60x8 mm, revêtu époxy Qualicoat RAL 5010

Assise et dossier en plastique HPDE 19 mm recyclable, largeur 200 mm, coloris rouge, jaune, vert et bleu

Visserie Inox A2

Livré à monter

Banc autostable

FIXATION

A poser et à sceller, scellement par boulon queue de carpe, en option  X2





Banquette Arc en ciel

Réf : 012076PE
et 012077PE
 Fabrication Française

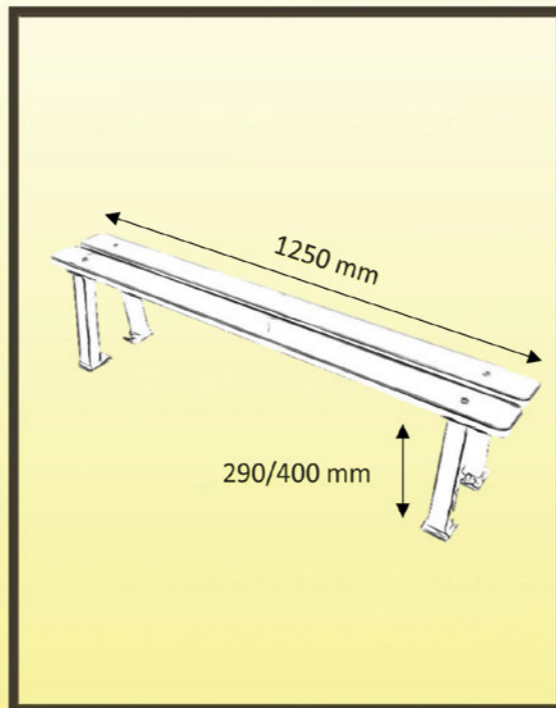

DESCRIPTION

Banquette s'adaptant à tous les environnements pour la petite enfance, existe en 2 hauteurs d'assise, 290 mm et 400 mm

MATERIAUX

Pieds acier tube 40x40x2 mm et plat 60x8 mm, revêtu époxy Qualicoat RAL 5010

Assise en plastique HPDE 19 mm recyclable, largeur 200 mm, coloris rouge, jaune

Visserie Inox A2

Livré à monter

Banquette auto stable

FIXATION

A poser et à sceller, scellement par boulon queue de carpe, en option X2



Corbeille Arc en ciel

Réf :
030047PE
 Fabrication Française

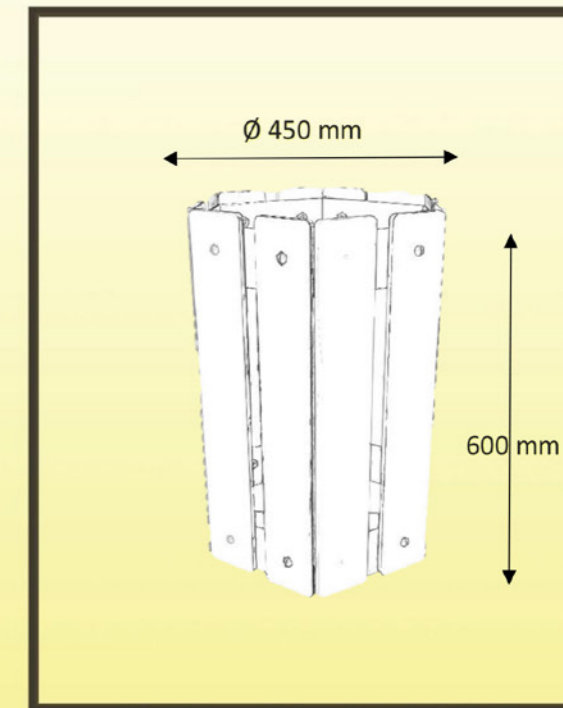

DESCRIPTION

Corbeille de propreté hexagonale, habillage lames de plastiques HPDE ép. 10 mm recyclable, capacité brut 50 L, dispositif Vigipirate par retournement du panier

MATERIAUX

- Habillage lame 90 x 600 mm ép. 10 mm en plastique recyclable et bleu, vert, jaune et rouge

- Armature et panier receveur de sac en acier laqué bleu

- Visserie Inox A2, livrée montée, emballage carton

FIXATION

A sceller, dispositif de scellement fourni



TABLES BANCS ACIER ET HPDE



Table
Rome

Réf :
020906PE
Fabrication
Française

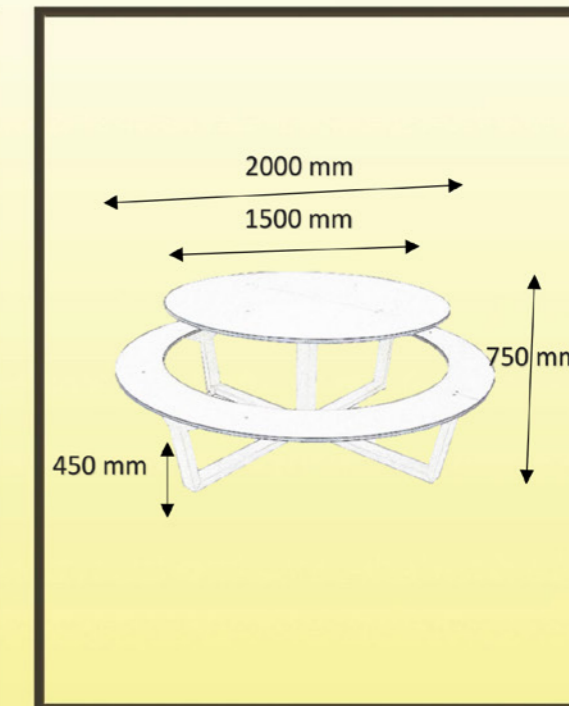
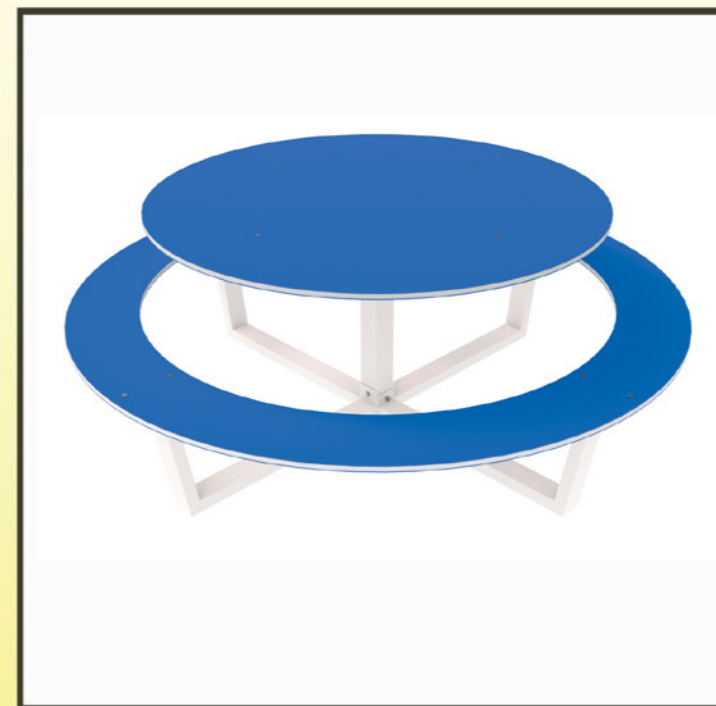

DESCRIPTION

Table banc circulaire, robuste et stable, plateau Ø 1500 mm hauteur 750 mm, assise Ø2000 hauteur 450 mm convivial idéal pour 8 personnes. Produit élaboré avec l'équipe médico-sociale du CHU et centre Alzheimer

MATERIAUX

Structure : - piètement tube 100 x 40 x 3 mm acier mécano soudé revêtu époxy RAL 9010
- Plateau et banc en plastique HPDE ép. 19 mm recyclable, coloris aux choix blanc, rouge, jaune, vert ou bleu

FIXATION

A poser ou à sceller, scellement par boulon queue de carpe en option  x 2



Version coloris blanc



Version coloris jaune



Version coloris vert



Version coloris rouge



TABLES
 BANCS PIEDS
 ACIER, LAMES
 BOIS



Table
 Tabalou

Réf : 020810
 à 020823
 Fabrication Française

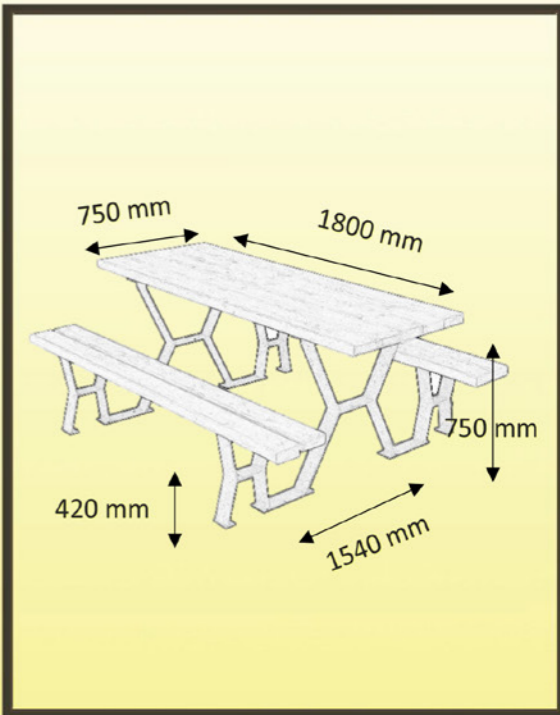

DESCRIPTION

Table banc bois pieds acier autostable, robuste et stable, facilité d'accès grâce à son dégagement latéral

MATERIAUX

Pieds profilé acier RAL 6005, lames bois.
 - longueur 1800 ou 2400 mm, section 45 x 140/120 en résineux
 et section 36 x 140/120 en exotique

FIXATION

A poser ou à sceller, scellement par tiges et platines en option



MODELES





Table
Tabalou avec dossier

Réf : voir
tarif
Fabrication
Française

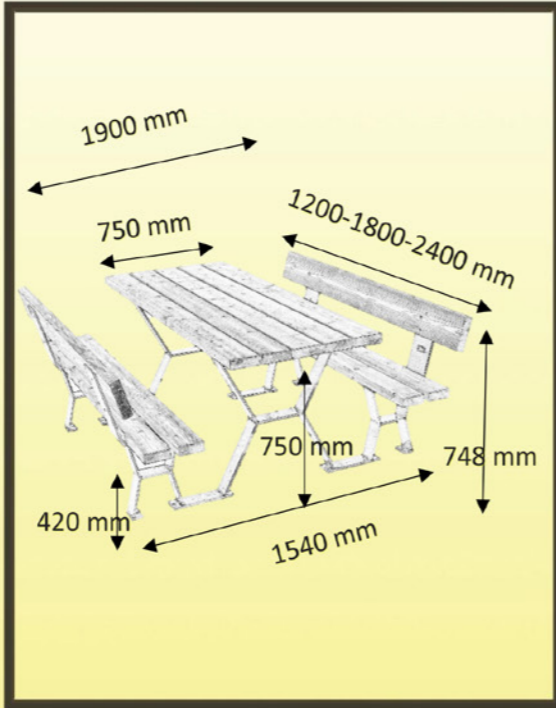

DESCRIPTION
Table banc avec dossier bois pieds acier autostable, robuste et stable, facilité d'accès grâce à son dégagement latéral

MATERIAUX
Pieds profilé acier RAL 6005, lames bois.
- longueur 1800 ou 2400 mm, section 45 x 140/120 en résineux et section 36 x 140/120 en exotique

FIXATION
A poser ou à sceller, scellement par tiges et platines en option 

MODELES

RNT



version résineux naturel

RAD



version résineux + lasure acajou doré



Table
Tabalou PMR

Réf : voir
tarif
Fabrication
Française

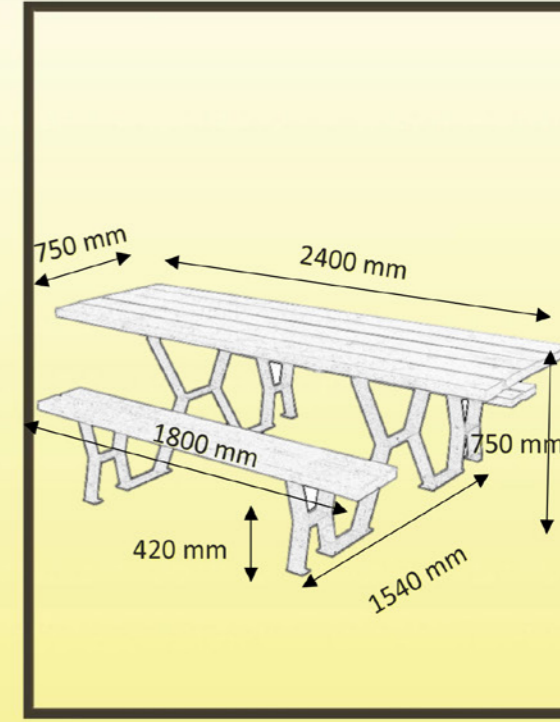

DESCRIPTION
Table banc bois pieds acier autostable, robuste et stable, facilité d'accès grâce à son dégagement latéral et adapté aux personnes à mobilité réduite.

MATERIAUX
Pieds profilé acier RAL 6005, lames bois.
- longueur 2400 mm, section 45 x 140/120 en résineux et section 36 x 140/120 en exotique

FIXATION
A poser ou à sceller, scellement par tiges et platines en option 

MODELES

RNT



version résineux naturel

RAD



version résineux + lasure acajou doré



CORBENILLE STRUCTURE ACIER ET LATTES BOIS



Corbeille
Genève

Réf : 030110
à 030121
Fabrication Française

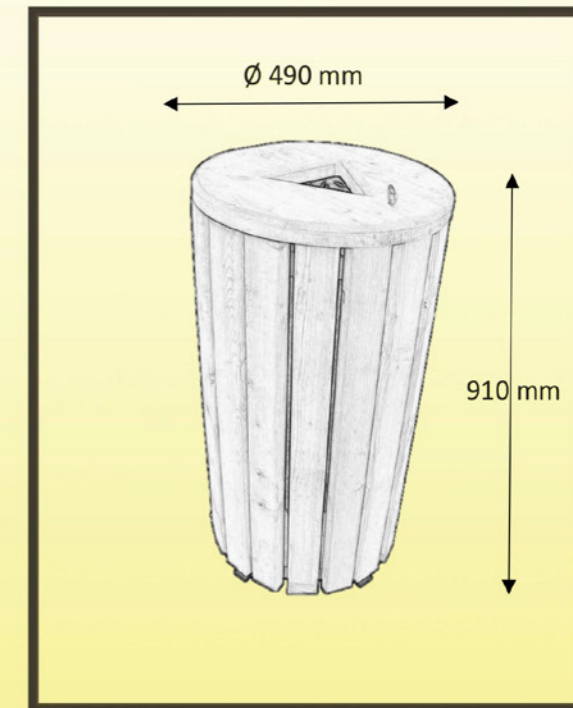

DESCRIPTION

Corbeille de propreté ronde en bois, capacité brut 110 L, avec ou sans couvercle, option dispositif Vigipirate par obturation du couvercle

MATERIAUX

- Habillage latte bois. Section 20 x 70 version sans couvercle et section 34 x 70 version avec couvercle.
- Couvercle indéformable muni d'un système anti-déformation en Pin lamellé collé verrouillable
- Armature et porte sac en acier laqué vert

FIXATION

A sceller, dispositif de scellement fourni  X3

MODELES

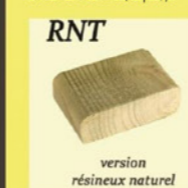

CORBELLES TOUT METAL



Corbeille
Métro

Réf : 030310
à 030320
Fabrication
Française



Version acier « laqué vert », murale : LV

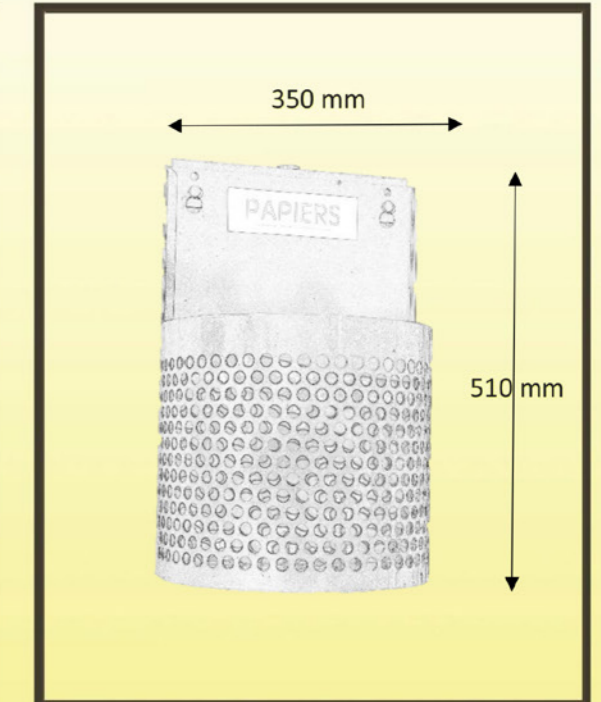

DESCRIPTION

Corbeille papier ½ ronde en acier, capacité brut 20 L, perforation Ø 15 mm conforme à la norme NF S 54-201, existe modèle sur poteau.

MATERIAUX

- Tôle acier ép 1,5 mm RAL 6005, poteau tube acier Ø 32 mm RAL 6005
- En option couleur au choix (mini 20 pièces)

FIXATION

A sceller, dispositif de scellement fourni
Option fixation murale avec visserie en acier inoxydable et scellement chimique



CENDRIERS TOUT BETON



Cendrier
Trifacio

Réf : 031800

Fabrication
Française

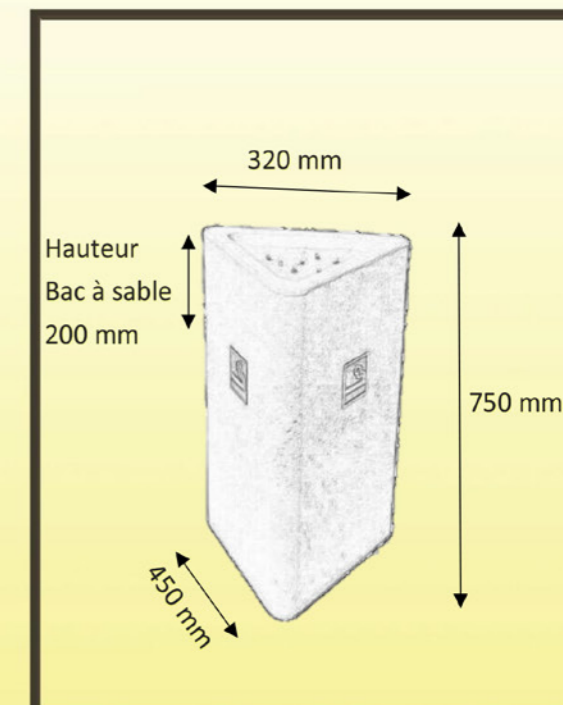

DESCRIPTION

Cendrier en béton , volume de sable environ 6 L, autostable par son poids de 150 kgs, il est adossable à un mur, percé d'un trou au centre pour l'évacuation de l'eau de pluie, l'utilisation du cendrier est symbolisée par des supports plexis avec une figurine d'une cigarette sur fond bleu collés format 100 x 100 mm sur 2 faces.

Solidité à toute épreuve. Pour un usage intensif avec un budget modeste.

MATERIAUX

béton désactivé ton pierre.

FIXATION

A poser



BANC ET FAUTEUIL ACIER - BOIS SENIOR



Banc
Grand confort sénior
PMR

Réf : 012811
à 012813
Fabrication Française

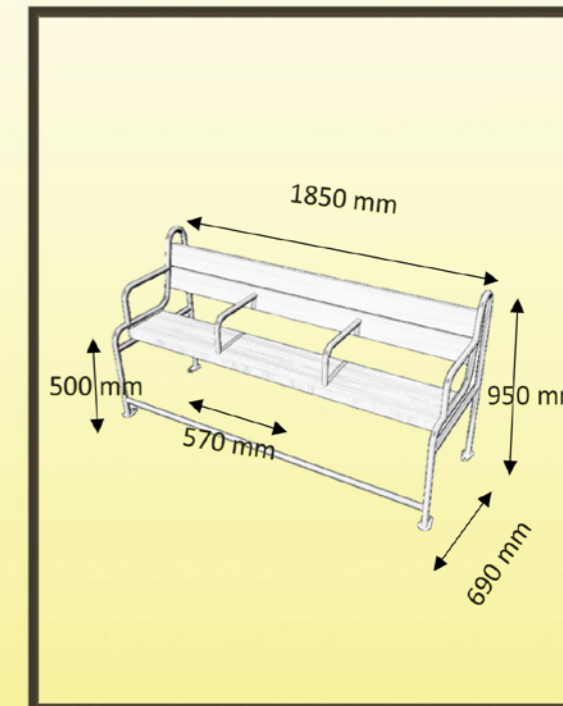

DESCRIPTION

Banc avec une ergonomie médico-sociale s'adaptant parfaitement aux personnes âgées. Accoudoirs particulièrement efficaces pour passer en station debout. Barre inférieure à 100 mm pour repose pieds et aide à la station debout.

Produit élaboré avec l'équipe médico-sociale du CHU et centre Alzheimer

MATERIAUX

Pieds tubes Ø30x2 mm, acier mécano soudé époxy Qualicoat « Manganèse »
- longueur 1800 mm, lame bois section 45 x 120/140 en résineux et 34 x 120/140 en exotique

FIXATION

A poser ou à sceller, scellement par boulon queue de carpe fourni  X4

MODELES





Banc
Grand confort sénior
XL PMR

Réf : 012821
à 012823
Fabrication Française



Version résineux « acajou doré », longueur 2100 mm : RAD

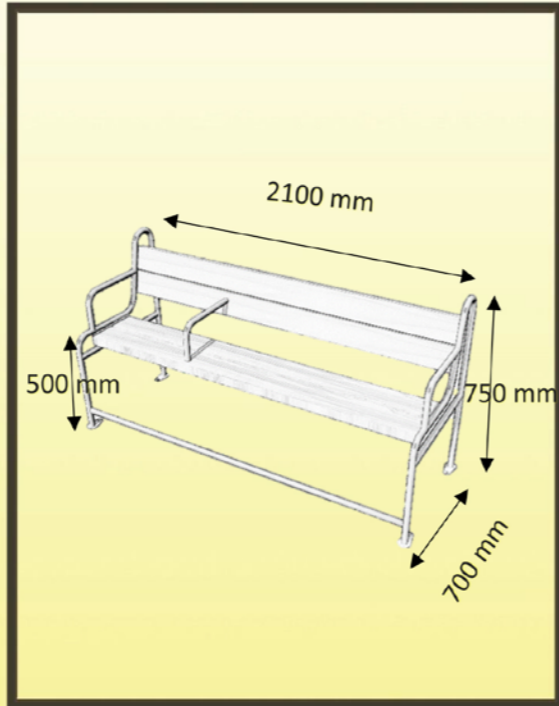

DESCRIPTION
Banc avec une ergonomie médico-sociale s'adaptant parfaitement aux personnes âgées. Accoudoir à fixer librement particulièrement efficace pour passer en station debout. Barre inférieure à 100 mm pour repose pieds et aide à la station debout. Produit élaboré avec l'équipe médico-sociale du CHU et centre Alzheimer

MATERIAUX
Pieds tubes Ø30x2 mm, acier mécano soudé époxy Qualicoat « Manganèse »
- longueur 1800 mm , lame bois section 45 x 120/140 en résineux et 34 x 120/140 en exotique

FIXATION
A poser ou à sceller, scellement par boulon queue de carpe fourni  X4

MODELES



Grand Londres
ombrelle

Réf : 012830
Fabrication Française

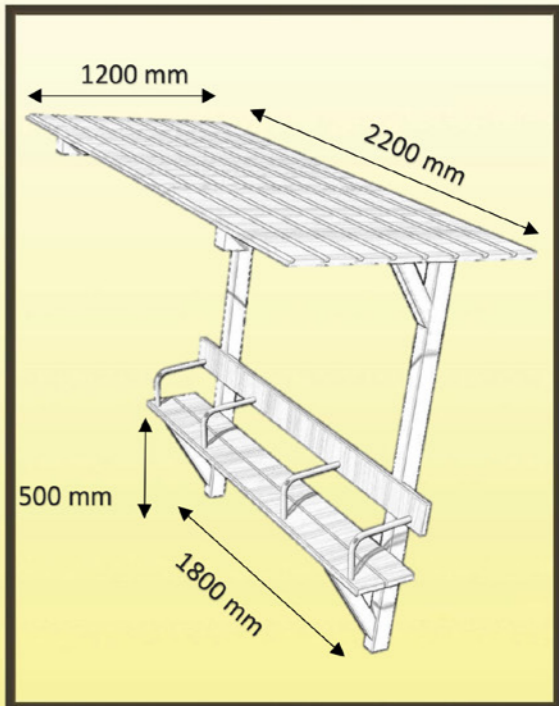

DESCRIPTION
Banc avec une ergonomie médico-sociale s'adaptant parfaitement aux personnes âgées. 4 accoudoirs particulièrement efficaces pour passer en station debout et anti squat.

MATERIAUX
Pieds bois section 90x68 mm, assise et dossier lame bois 145 x 32 mm, toit en clin plat ép. 21 mm
Bois traité autoclave classe 4

FIXATION
A sceller, pieds avec sur longueur de scellement

Produit élaboré avec l'équipe médico-sociale du CHU et centre Alzheimer



FAUTEUILS TOUT ACIER SENIOR

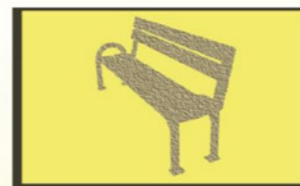

Fauteuil
Lametal sénior et XL
PMR

Réf : 012628
M/V/B
Fabrication Française

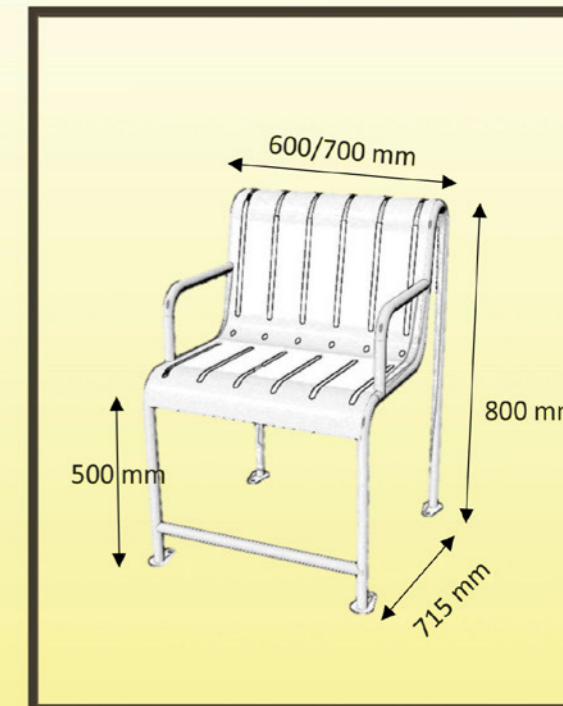

DESCRIPTION

Fauteuil avec une ergonomie médico-sociale, tout en métal, existe en 2 versions sénior et sénior XL. Barre inférieure avant à 100 mm pour aide à la station debout.

MATERIAUX

Ensemble profilé acier mécano soudé époxy Qualicoat, tube Ø30 ép 2 mm et tôle ajourée ép 2 mm

FIXATION

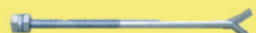
A poser ou à sceller, scellement par boulon queue de carpe fourni  X4

MODELES

Coloris disponibles

MANGANESE : M RAL 6005 : V RAL 9010 : B



FICHE MATÉRIEAUX

LE BOIS

Essence pin rouge, origine Finlande ou Suède, certifiés PEFC donc issus de forêts exploitées de manière durable.

Le bois d'origine Finlande ou Suède est pourvu d'une excellente résistance mécanique. Son cycle de croissance est de 100 ans pour 15 ans dans notre pays. (pour du pin maritime).

Nos bois sont traités en autoclave dans nos ateliers, en classe 3 ou 4. nous utilisons pour ce faire de la woolmanit CX10-2 (certifié CTB- B+ par CTBA) sans chrome ni arsenic. Ce traitement donne à nos bois une garantie décennale contre la putréfaction. Dans le cas d'application de lasure décor, nous utilisons des produits à base aqueuse dont le niveau de COV est inférieur aux réglementations en vigueur.



ALUMINIUM ET ACIER INOXYDABLE

Nos tubes aluminium sont réalisés à partir d'aluminium extrudé, ép. 2 mm, revêtu d'une peinture epoxy polyester (poudre qualicoat cuisant à 201/220 °) nos tubes en acier inoxydable (type 304L) diamètre 42.4 mm, ép. 2 mm sont cintrés et soudés en nos ateliers



VISSERIE

utilisation de visserie inox A2 pour l'assemblage de nos produits par ailleurs de la visserie ZINGUEE est utilisée pour toutes les extrémités de nos cordages. Visserie fournie avec la notice de montage.



CORDAGE

Nos cordages Ø 16 ou Ø 22 mm sont constitués de 4 torons en polypropylène (PP) ou polyamide (PMM renforcé par une âme acier sur certains modèles). Les filets sont fabriqués en atelier (coupe des cordages, sertissage et montage sur cadre)

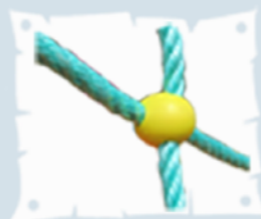

ÉLÉMENT DE DÉCOR

Nous utilisons des panneaux HPDE (polyéthylène haute densité), épaisseur 10 et 19 mm, tricouches, bicouleurs âme blanche. Il s'agit d'un matériau teinté dans la masse, le risque d'éraflure est donc moindre. L'utilisation de ce matériau facilite l'entretien sur la durée de vie du produit. Ce matériau est recyclable.

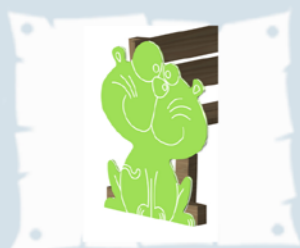

GLISSIÈRE TOBOGGAN POLYESTER

Les glissières sont fabriquées en nos ateliers. Elles se composent de 3 couches de fibres de verre 450 et 600 g/m² et rovimat complexe associées à de la résine ortho d'indice HD T80. La couleur est donnée par des gels coats sans plomb. Les glissières polyester évitent le risque de brûlure l'été au soleil et apporte une sensation de glisse incomparable.



MUR D'ESCALADE

Nos murs d'escalade sont fabriqués à partir de panneaux en HPDE noir 15 mm antidérapant. Les prises sont obtenues par l'usinage d'appuis ouverts à motifs irréguliers.



Pieds fonte

-Fonte grise de 1ère coulée, coulée en France
-Revêtu époxy avec des poudres agrées « Qualicoat » et « GSB », 100% polyester cuisant à 210/220°



Pieds mécano soudés

-Acier en plat et ou tube, forte épaisseur
-Revêtu époxy avec des poudres agrées « Qualicoat » et « GSB », 100% polyester cuisant à 210/220°



Composant en Inox

-En standard produit en Inox tôle et tube 304L, sur demande 316L
-Ebavurage et brossage des extrémités
-Tôle de banc protégée d'un film PVC



Bois exotiques

-De qualité supérieure, séchés sur notre parc puis rabotés et usinés dans nos ateliers. Toutes les arêtes sont arrondis
-Naturellement imputrescibles, sans nécessité de traitement chimique.
-Utilisés sur les références EN et EAD



Bois résineux

-Essence pin rouge, origine Finlande ou Suède, catégorie 5. Bois certifiés PEFC, donc issus de forêts exploitées de manière durable.
-Traité autoclave classe 3 ou 4. Utilisation de Woolmanit CX 10-2 (certifié CTB- B+ par FCBA) : solution à 2.5% dans l'eau, sans chrome ni arsenic, avec fongicide et insecticide sous le principe de vide et pression. Les bois sont de ce fait garantis 10 ans contre la putréfaction.
-Utilisés sur les références RNT et RAD



Composant en béton

-Tout béton armé (diverses finitions : gravillons roulés, ciment armé gris, ciment armé blanc désactivé...)



gravier roulé crème fond blanc cassé



gravier roulé dordogne fond blanc



gravier roulé dordogne 4/7 fond blanc



calcaire blanc désactivé



calcaire blanc lisse



calcaire ton pierre désactivé



Visserie



-Visserie inox A2 pour l'ensemble de notre gamme

Emballage

- Livraison en colis, dans "une boîte cloche" double cannelure et/ou sur palette
- Délai d'expédition précisé sur les accusés de réception de commande.



Fabrication sur mesure
Sur simple demande et sur devis, coloris de lasure au choix (piètement ou lames)





Toujours l'esprit
sportif
de 14 à 77 ans



GAMME BODYBOOMERS

Body Masseur Ref. ABM

Utilisation

Actionner les poignées verticalement pour faire glisser les rouleaux sur le dos ou pivoter sur le siège pour un massage du dos sur les rouleaux verticaux

Favorise

- La décontraction des muscles du dos.
- La relaxation des centres nerveux.

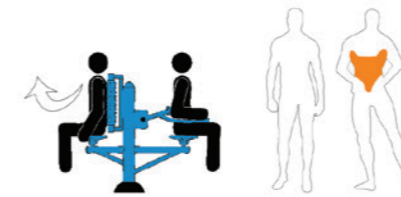

Gamme relaxation
norme EN 16630
QR code inclu

Body Symbiose Ref. ASB

Utilisation

Pousser sur les jambes à tour de rôle en s'aidant des bras et en expirant. Ne pas relâcher brusquement les jambes.

Favorise

- Le renforcement des muscles des cuisses.
- L'assouplissement de la hanche et des genoux.



Gamme relaxation
norme EN 16630
QR code inclu



GAMME BODYBOOMERS

Body Disques Tai Chi Ref. ATD

Utilisation

Effectuer des mouvements de rotation des roues, dans le même sens ou en sens contraire, à l'aide des poignées.

Adapté PMR

Favorise

- L'assouplissement de l'épaule, du coude et des poignets.
- La coordination des mouvements.

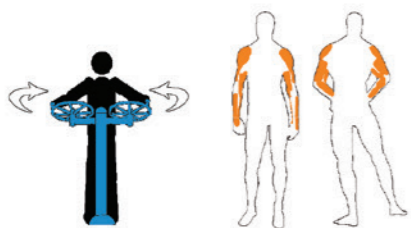

Gamme relaxation
norme EN 16630
QR code inclu

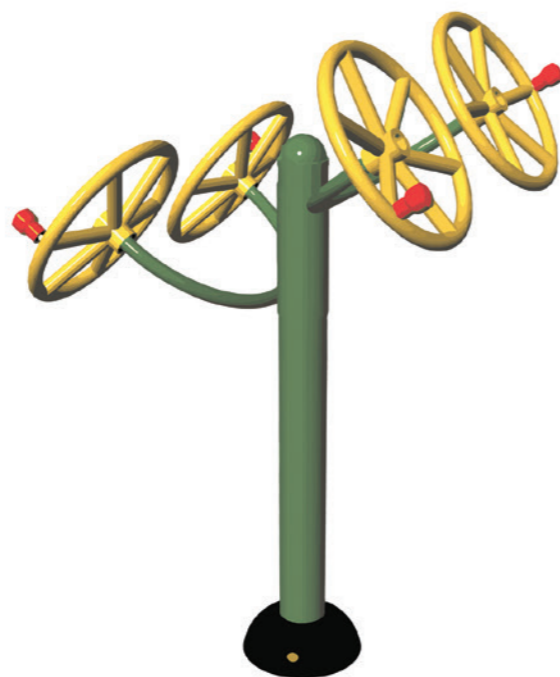

GAMME BODYBOOMERS

Body Gouvernail Ref. AWH

Utilisation

A l'aide des poignées, effectuer des mouvements de rotation de la roue dans les deux sens, avec une ou deux mains.

Favorise

- L'assouplissement de l'épaule, du coude et du dos.
- La détente du sternum et la diminution des tensions dans la cage thoracique
- La coordination des mouvements.

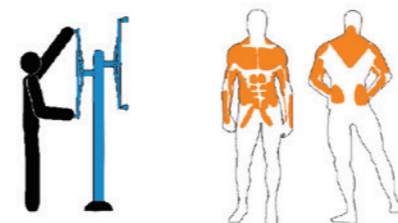

Gamme relaxation
norme EN 16630
QR code inclu



Body Tripode Ref. ATR

Utilisation

Se tenir à la barre centrale et pivoter la partie inférieure du corps de droite à gauche en gardant le buste droit et les jambes fléchies.

Favorise

- Le renforcement complet des muscles abdominaux.
- L'assouplissement du bassin et des chevilles.
- La gestion de l'équilibre.

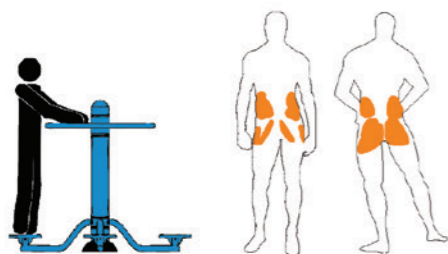

Gamme relaxation
norme EN 16630
QR code inclu



Body Transat Ref. ATT

Utilisation

S'asseoir au fond du siège, placer ses pieds sur les cale-pieds. Saisir les poignées et réaliser des mouvements avant-arrière qui entraînent les jambes en extension.

Adapté PMR

Favorise

- La souplesse articulaire des membres inférieurs
- La synchronisation des mouvements



Gamme relaxation
norme EN 16630
QR code inclu



GAMME BODYBOOMERS

Body Stretching Ref. AST

Utilisation

Ex. 1 : Poser le talon sur la barre ou sur une poignée, pied et jambe dans le même axe.

Ex. 2 : Debout, saisir la barre ou une poignée pour se maintenir en équilibre. Avec l'autre main, replier la jambe en arrière en la retenant par le pied, le tout en restant droit et gainé.

Favorise

- La souplesse articulaire des membres inférieurs.
- Les possibilités de mouvements des muscles inférieurs.
- À détendre les muscles inférieurs.



Gamme relaxation
norme EN 16630
QR code inclu



GAMME BODYBOOMERS

Body Duo Gouvernail Taï Chi Ref. ATW

Utilisation

A l'aide des poignées, effectuer des mouvements de rotation du gouvernail ou des disques.

La station des disques Taï Chi est **adaptée PMR**

Favorise

- L'assouplissement de l'épaule, du coude et du dos.
- La détente du sternum et la diminution des tensions dans la cage thoracique
- La coordination des mouvements.



Gamme relaxation
norme EN 16630
QR code inclu

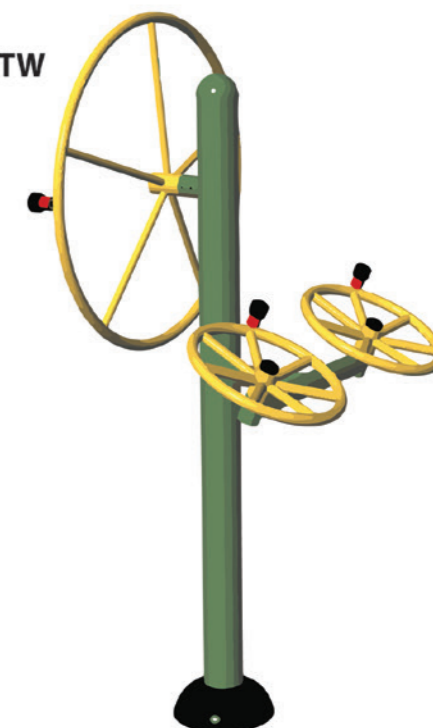

Barres Horizontales Ref. AHB

Utilisation

Ex. 1 : Poser le talon sur la barre ou sur une poignée, pied et jambe dans le même axe.

Ex. 2 : Debout, saisir la barre ou une poignée pour se maintenir en équilibre. Avec l'autre main, replier la jambe en arrière en la retenant par le pied, le tout en restant droit et gainé.

Favorise

- La souplesse articulaire des membres inférieurs.
- Les possibilités de mouvements des muscles inférieurs.
- À détendre les muscles inférieurs.

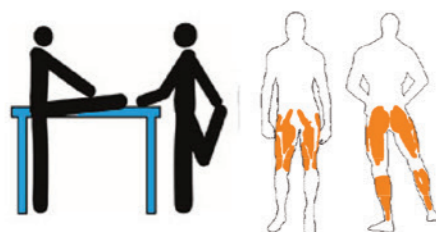

Gamme relaxation
norme EN 16630
QR code inclu

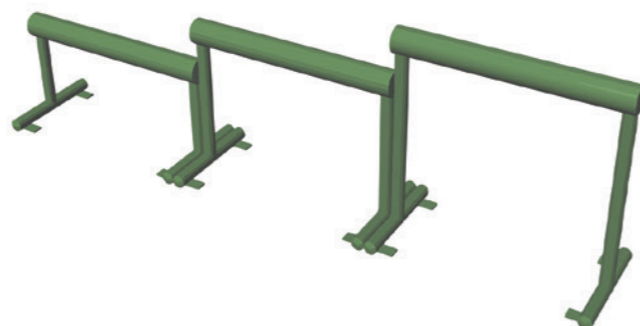

Body Balancelle Ref. BAL

Utilisation

S'asseoir au fond du siège, balancer les jambes d'avant en arrière afin de provoquer le mouvement de la balancelle.

Favorise

- La relaxation

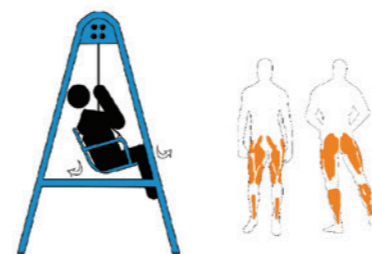

Gamme relaxation
norme EN 16630
QR code inclu



GAMME BODYBOOMERS

Body Parachute Ref. APA

Utilisation

Tirer alternativement les poignées vers le bas, sans se suspendre.

Favorise

- L'assouplissement des épaules et du dos.

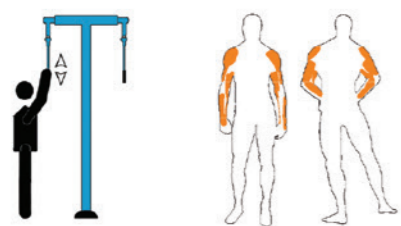

Gamme relaxation
norme EN 16630
QR code inclu



GAMME BODYBOOMERS

Body Vélo elliptique Ref. ABB

Utilisation

Pédaler en tirant les poignées de manière synchronisée.

- Le renforcement des abdominaux.
- Un travail musculaire sur l'ensemble du corps.

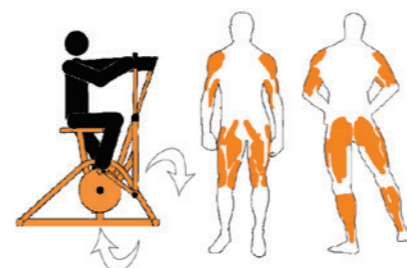

Gamme cardio
norme EN 16630
QR code inclu

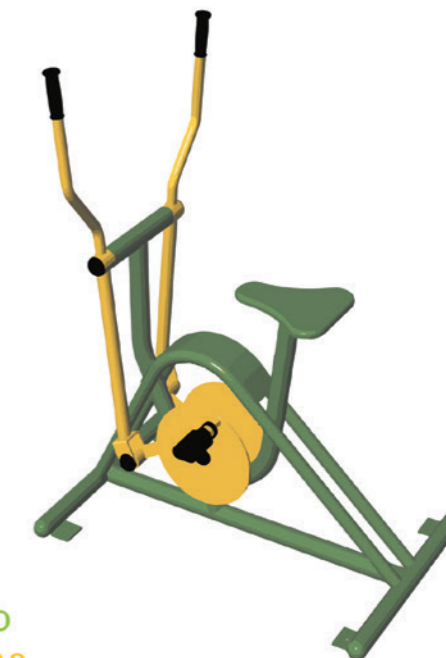

Body Demi Lune Ref. ADL

Utilisation

L'exercice peut se faire aussi face à l'appareil.

Favorise

- Le renforcement des muscles du bassin et du dos
- La flexibilité des vertèbres lombaires, des muscles et ligaments
- L'assouplissement des muscles abdominaux

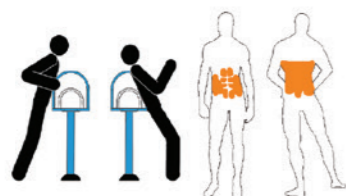

Gamme cardio
norme EN 16630
QR code inclu

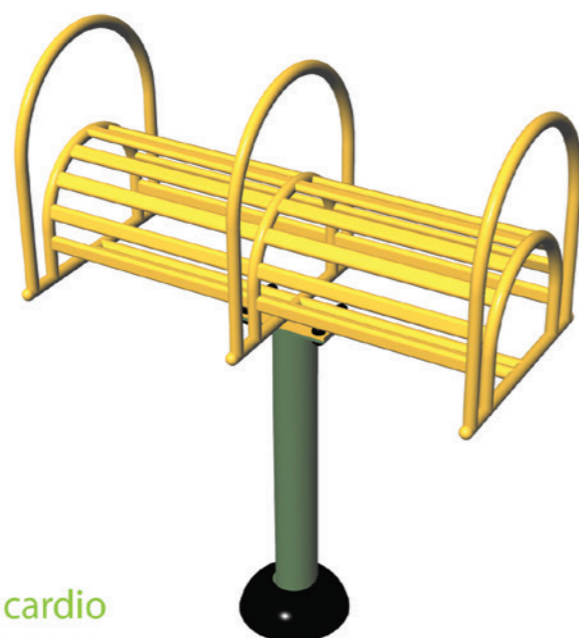

Body Vélo Ref. ABK

Utilisation

Pédaler en variant la position des mains et le rythme.

Favorise

- Une musculation douce des jambes et des cuisses.
- L'endurance.

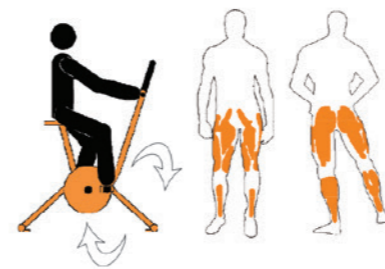

Gamme cardio
norme EN 16630
QR code inclu



GAMME BODYBOOMERS

Body Ski de fond Ref. ACS

Utilisation

Tirer les poignées en avançant les jambes de manière synchronisée, en gardant le dos droit.

Favorise

- Le renforcement des quadriceps.
- Un travail musculaire sur l'ensemble du corps.

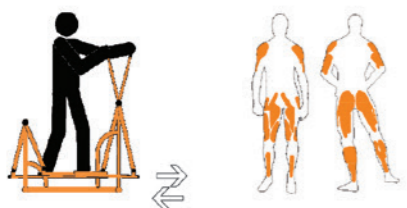

Gamme cardio
norme EN 16630
QR code inclu



GAMME BODYBOOMERS

Body Marcheur simple Ref. ASW

Utilisation

Balancer chaque jambe d'avant en arrière de manière synchronisée en se tenant à la barre.

Favorise

- L'amplitude articulaire de la hanche.
- L'assouplissement des jambes et du bas du dos.

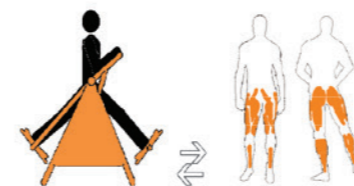

Gamme cardio
norme EN 16630
QR code inclu



Body Marcheur double Ref. ADW

Utilisation

Balancer chaque jambe d'avant en arrière de manière synchronisée en se tenant à la barre.

Favorise

- L'amplitude articulaire de la hanche.
- L'assouplissement des jambes et du bas du dos.

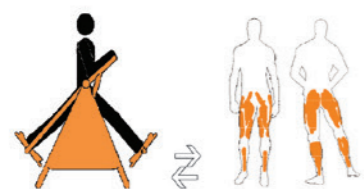

Gamme cardio
norme EN 16630
QR code inclu



Body Poney Ref. APN

Utilisation

Tirer les poignées et pousser sur les jambes, puis relâcher doucement en inspirant.
Varier les positions (2 positions des mains et 2 positions des pieds)

Favorise

- Le renforcement des abdominaux, des biceps et des épaules.
- La musculation des jambes et des cuisses.

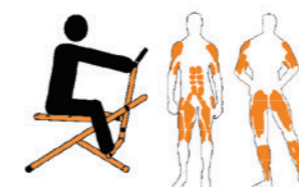

Gamme cardio
norme EN 16630
QR code inclu

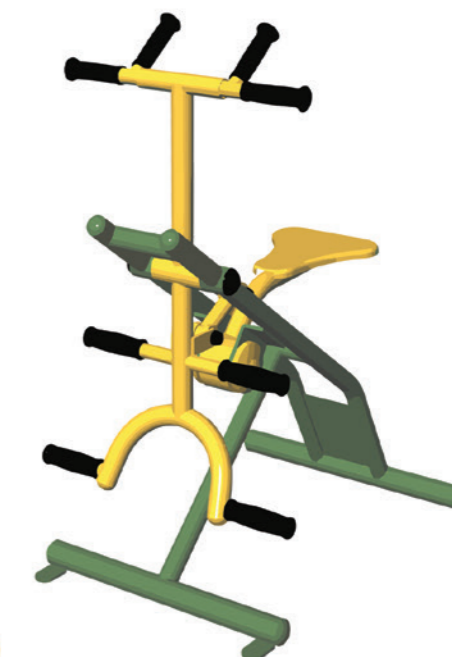

GAMME BODYBOOMERS

Body Pédalo Ski Ref. APS

Utilisation

Tirer les poignées en pédalant avec les jambes de manière synchronisée, en gardant le dos droit.

Favorise

- Une musculation intense des jambes et des cuisses
- Le renforcement des abdominaux.

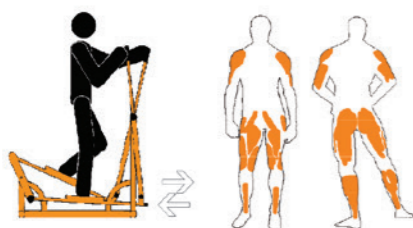

Gamme cardio
norme EN 16630
QR code inclu

GAMME BODYBOOMERS

Utilisation

Station 1

A l'aide des poignées, exercer des mouvements successifs avec la barre vers la droite et la gauche.



Station 3

Monter sur les pédales en tenant les barres de maintien. Pédaler ensuite vers l'avant ou vers l'arrière.

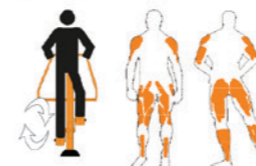

Station 2

En tenant les poignées, monter et descendre les barres, de manière symétrique ou asymétrique. **Adapté PMR**



Gamme cardio
norme EN 16630
QR code inclu

Body Duo Twister Stepper Ref. ATS

Utilisation

Twister : Se tenir à la barre et pivoter la partie inférieure du corps.
Stepper : Se tenir à la barre et appuyer alternativement sur chaque jambe en reproduisant le mouvement d'une montée d'escaliers.

Favorise

- Le renforcement des abdominaux.
- Un travail musculaire du bas du corps

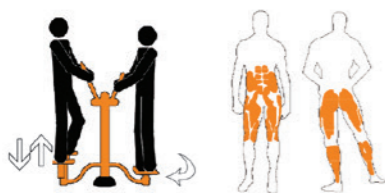

Gamme cardio
norme EN 16630
QR code inclu



Body Pédalier Ref. APL-F

Utilisation

Poser vos pieds sur les pédales.

Version Fauteuil PMR: Exercer un mouvement de rotation avec les mains sur les poignées pour entraîner le mouvement du pédalier inférieur.



Gamme cardio
norme EN 16630
QR code inclu

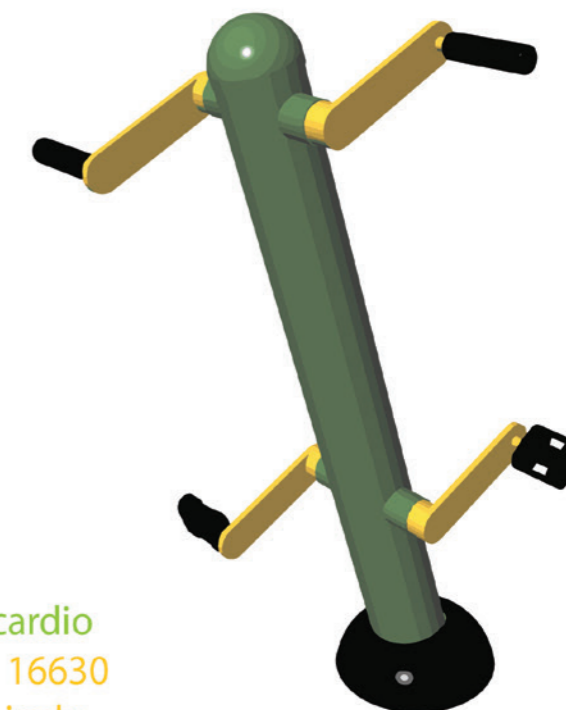

GAMME BODYBOOMERS

Body Pédalier Ref. APL-S

Utilisation

Poser vos pieds sur les pédales.

Version siège : Exercer un mouvement de rotation avec les jambes sur le pédalier.

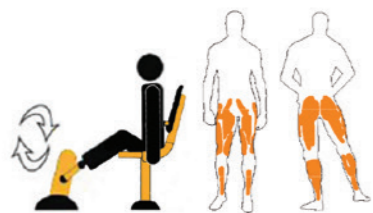

Gamme cardio
norme EN 16630
QR code inclu

GAMME BODYBOOMERS

Body Pompes Abdos Ref. AABD Double

Utilisation

EX1 Descendre le buste en inspirant et remonter en expirant.

EX2 Utiliser l'appareil comme appui pour faire des pompes.

Favorise

- Le renforcement des abdominaux et obliques.
- Le raffermissement de la taille.



Gamme musculation
norme EN 16630
QR code inclu



Body Pompes Abdos Ref. AABS Simple

Utilisation

EX1 Descendre le buste en inspirant et remonter en expirant.

EX2 Utiliser l'appareil comme appui pour faire des pompes.

Favorise

- Le renforcement des abdominaux et obliques.
- Le raffermissement de la taille.



Gamme musculation
norme EN 16630
QR code inclu



Body Barres Dorsaux Ref. ABD

Utilisation

Ex1 : En tenant la barre supérieure ou les poignées, exercer une traction des bras pour ramener le menton au niveau des mains.

Ex2 : Se placer entre les barres. S'adosser à l'appareil en tenant les poignées verticales et ramener les genoux vers la poitrine.

Ex3 : Face à l'appareil, effectuer des dips en tenant les poignées horizontales.

Ex4 : Saisir les poignées à la base des mâts pour effectuer des pompes.

Favorise

- Le travail intense des muscles du haut du corps

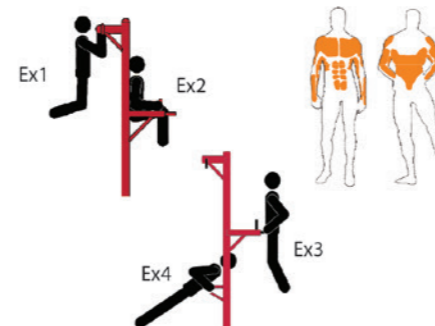

Gamme musculation
norme EN 16630
QR code inclu



GAMME BODYBOOMERS

Body Dips Ref. ADP

Utilisation

Faire des flexions des bras sans que les pieds touchent le sol tout en contractant les abdominaux. Plier les jambes si nécessaire.

Favorise

- Le renforcement des épaules et des bras.
- Le travail des abdominaux.

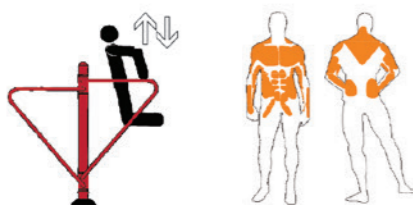

Gamme musculation
norme EN 16630
QR code inclu

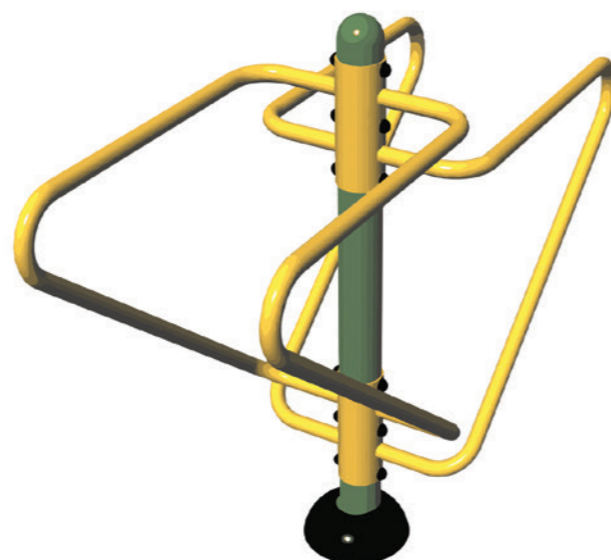

GAMME BODYBOOMERS

Body Duo Ascenseur - Cheval Ref. AHS - AEL

Utilisation

Ascenseur : Tirer les poignées vers le bas, puis relâcher en contrôlant la vitesse. Varier les positions des mains ou s'asseoir face au poteau.

Cheval : Pousser les poignées vers l'avant, puis relâcher en contrôlant la vitesse.

Adapté PMR

Favorise

- Le renforcement des épaules.
- Un travail complet des bras en changeant votre prise.
- La consolidation des abdominaux et du dos.



Gamme musculation
norme EN 16630
QR code inclu



Body Cheval Ref. AHS

Utilisation

Pousser les poignées vers l'avant en expirant, puis relâcher en contrôlant la vitesse. **Adapté PMR**

Favorise

- Le renforcement des épaules et du buste.
- La consolidation des abdominaux et du dos.

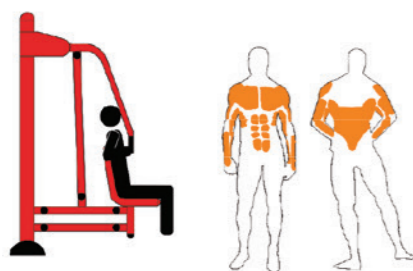

Gamme musculation
norme EN 16630
QR code inclu



Body Presse Jambiers Ref. APJ

Utilisation

S'asseoir sur le siège et placer les pieds sur les supports. Pousser sur les jambes en expirant, puis relâcher en contrôlant la vitesse.

Favorise

- Le renforcement des muscles des cuisses.
- L'assouplissement de la hanche et des genoux.



Gamme musculation
norme EN 16630
QR code inclu

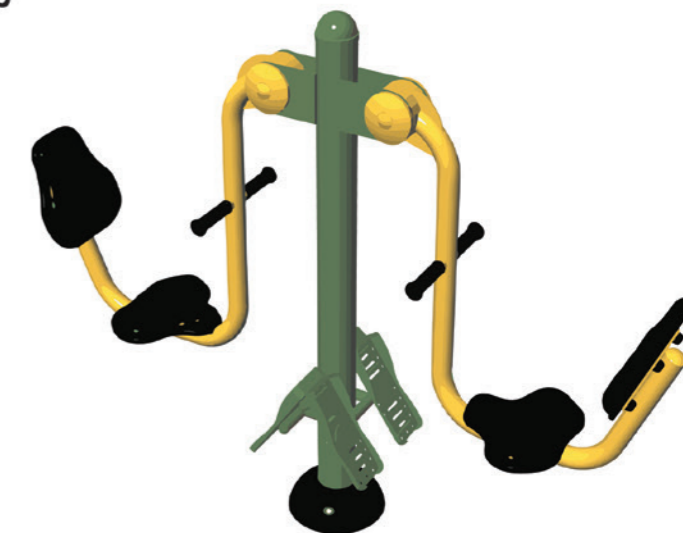

GAMME BODYBOOMERS

Body Rameur Ref. ARW

Utilisation

En expirant, tirer les poignées et pousser sur les jambes, puis relâcher doucement en inspirant.

Favorise

- La musculation des jambes et des cuisses.
- L'endurance.
- Le renforcement des muscles supérieurs

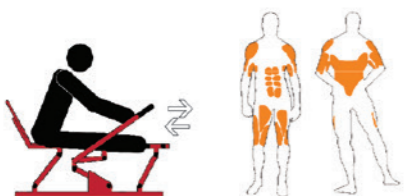

Gamme musculation
norme EN 16630
QR code inclu

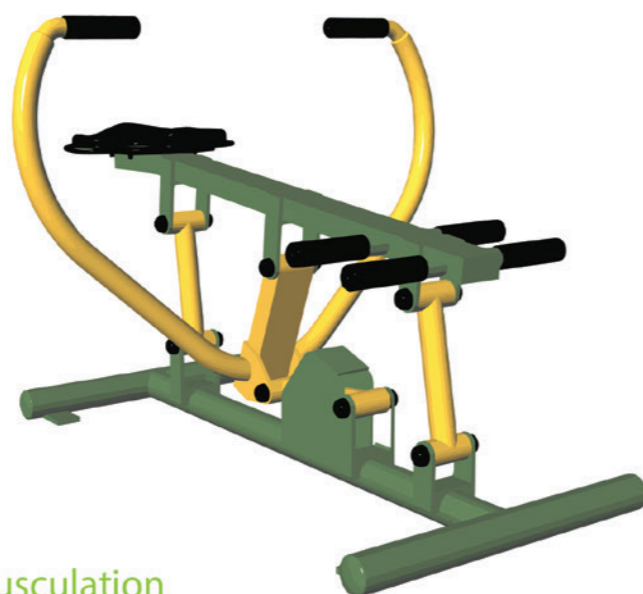

GAMME BODYBOOMERS

Body Papillon Ref. APP

Utilisation

Ramener les bras l'un contre l'autre devant soi à l'aide des poignées. Garder le dos bien droit et relâcher lentement lors de la phase de retour.

Adapté PMR

Favorise

- Le renforcement des pectoraux et des épaules.

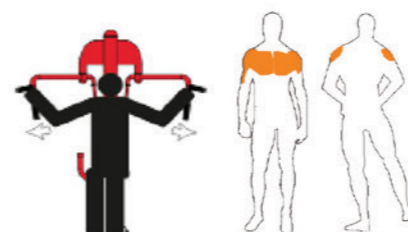

Gamme musculation
norme EN 16630
QR code inclu

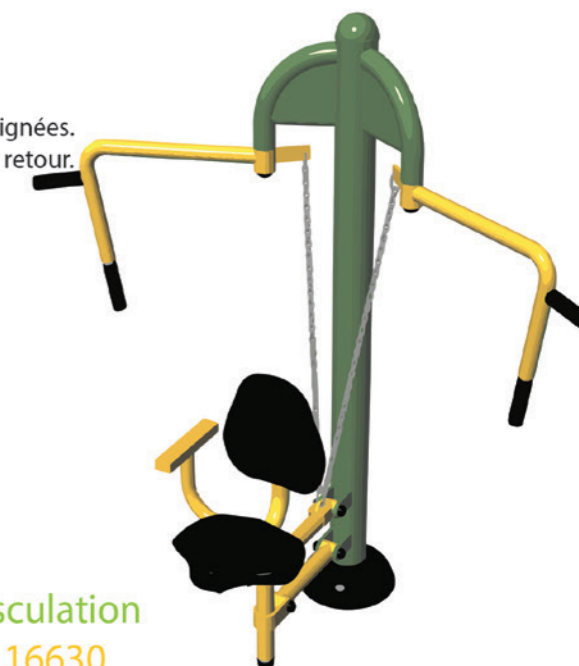

Body Suspension Ref. ASP

Utilisation

Dos à l'appareil, se suspendre et monter les genoux vers la poitrine, les redescendre en contrôlant la vitesse.

Favorise

- Le renforcement des abdominaux.
- La tonicité des jambes.

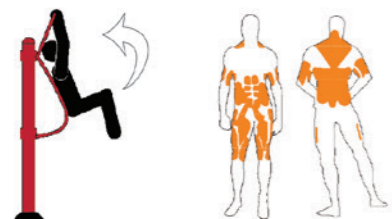

Gamme musculation
norme EN 16630
QR code inclu



Body Traction Bras Ref. ATB

Utilisation

Tenir les deux poignées supérieures et se suspendre par les bras. Exercer une traction des bras en expirant pour ramener le menton au niveau des poignées.

Favorise

- Le renforcement des abdominaux.
- Le renforcement des épaules et des bras.

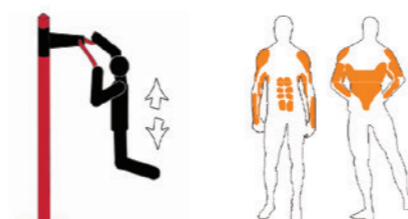

Gamme musculation
norme EN 16630
QR code inclu

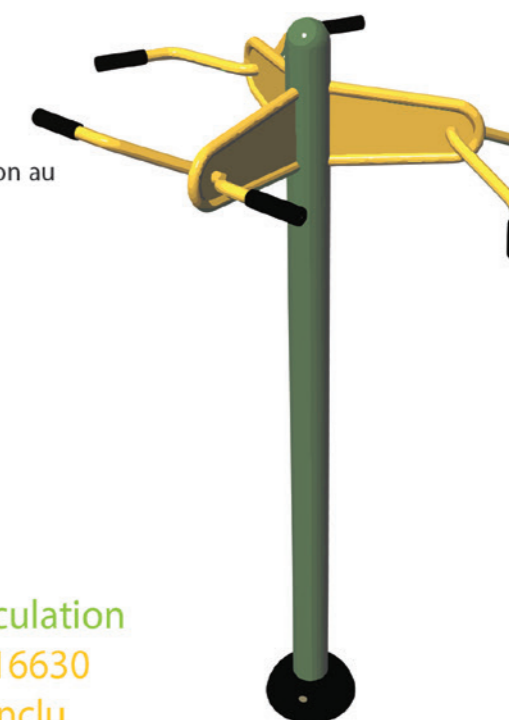

GAMME BODYBOOMERS

Body Duo Ciseaux-Horloge Ref. ACA-APE

Utilisation

Ciseaux : En tenant la barre de maintien, écartier simultanément les jambes. Contrôler ensuite le retour à la position initiale.

Horloge : En maintenant les poignées, balancer les jambes latéralement.

Favorise

- Le gainage abdominal.
- Le renforcement des adducteurs et des ischio-jambiers.

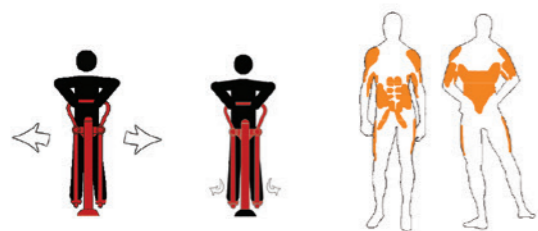

Gamme musculation
norme EN 16630
QR code inclu



GAMME BODYXTREME

Basique 1 Ref. B1



norme EN 16630

Basique 2 Ref. B2



norme EN 16630

Gamme musculation
norme EN 16630
QR code inclu



GAMME BODYXTREME

Basique 3 Ref. B3



norme EN 16630

Basique 5 Ref. B5



norme EN 16630

Basique 4 Ref. B4



norme EN 16630

Xtreme 1 Ref. XT1

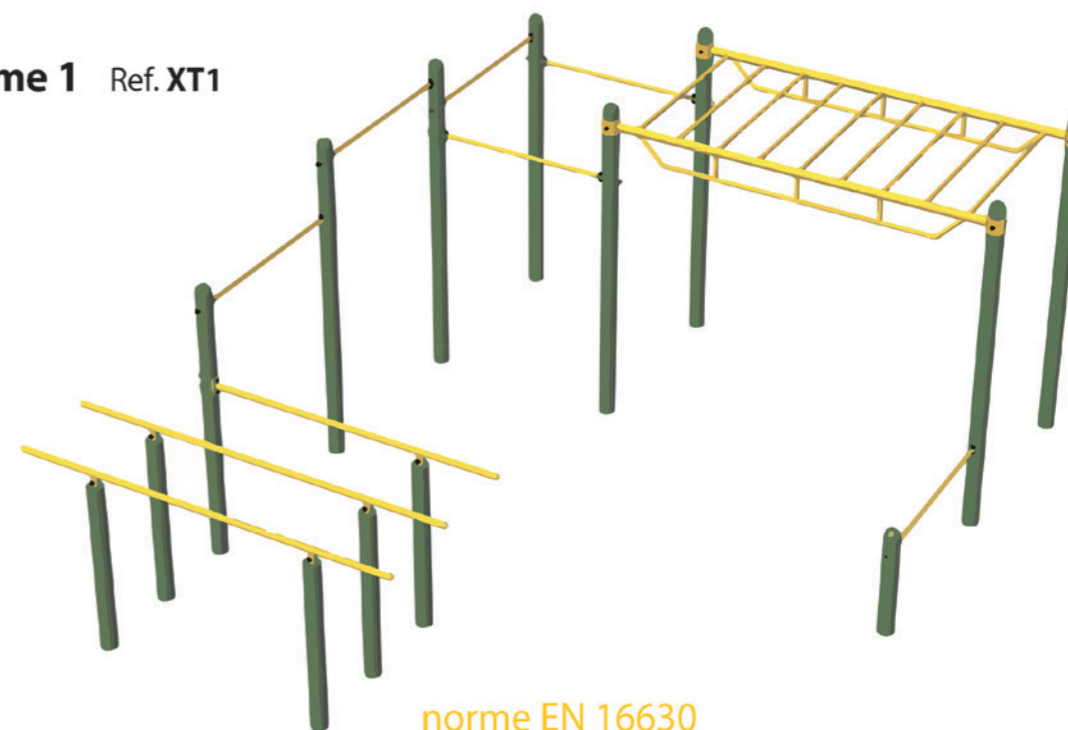

norme EN 16630



GAMME BODYXTREME

Xtreme 2 Ref. XT2



norme EN 16630

Xtreme 3 Ref. XT3



norme EN 16630



GAMME BODYXTREME

Station Cross Fit Ref. SCF



norme EN 16630

Body Barres Fixes Ref. ABF-S

Utilisation

Tenir la barre et se suspendre par les bras.
Exercer une traction des bras en expirant pour ramener le menton au niveau de la barre.

Favorise

- Le renforcement des épaules et des bras.

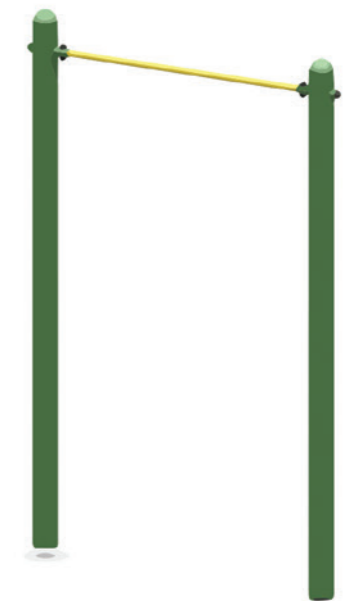
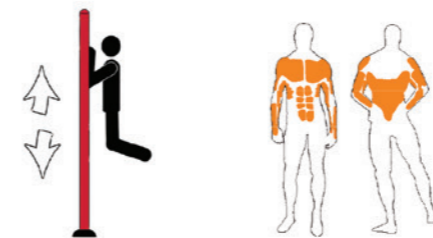

norme EN 16630



GAMME BODYXTREME

Body Barres Fixes Ref. ABF-D

Utilisation

Tenir la barre et se suspendre par les bras.
Exercer une traction des bras en expirant pour ramener le menton au niveau de la barre.

Favorise

- Le renforcement des épaules et des bras.

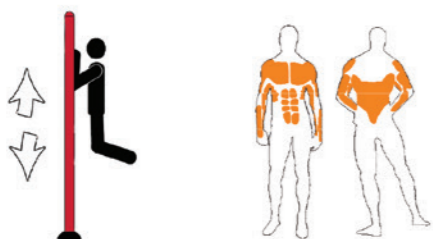

norme EN 16630



GAMME BODYXTREME

Body Barres Parallèles Ref. APB

Utilisation

En équilibre sur les bras, garder le buste fixe et lever les genoux jusqu'à avoir les cuisses à l'horizontale.
En tenant les barres, effectuer des mouvements de flexion/extension des bras en maintenant les genoux pliés et sans toucher le sol.

Les barres parallèles peuvent aussi être utilisées comme appui en restant au sol pour des exercices d'étirements.

Favorise

- Le renforcement des épaules et des bras.
- Le gainage des abdominaux.
- Un travail complet du corps en variant vos exercices.

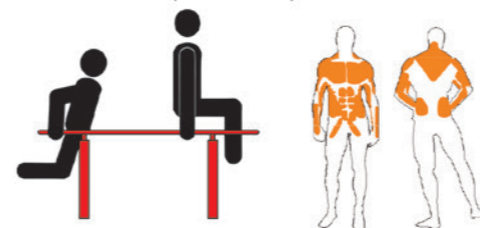

norme EN 16630



Body Barres Fixes Ref. ABF-T

Utilisation

Tenir la barre et se suspendre par les bras.
Exercer une traction des bras en expirant pour ramener le menton au niveau de la barre.

Favorise

- Le renforcement des épaules et des bras.

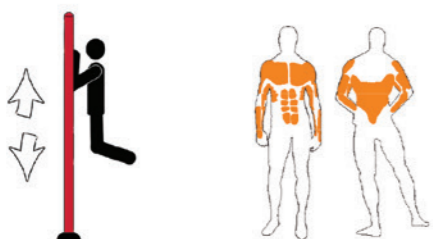

norme EN 16630

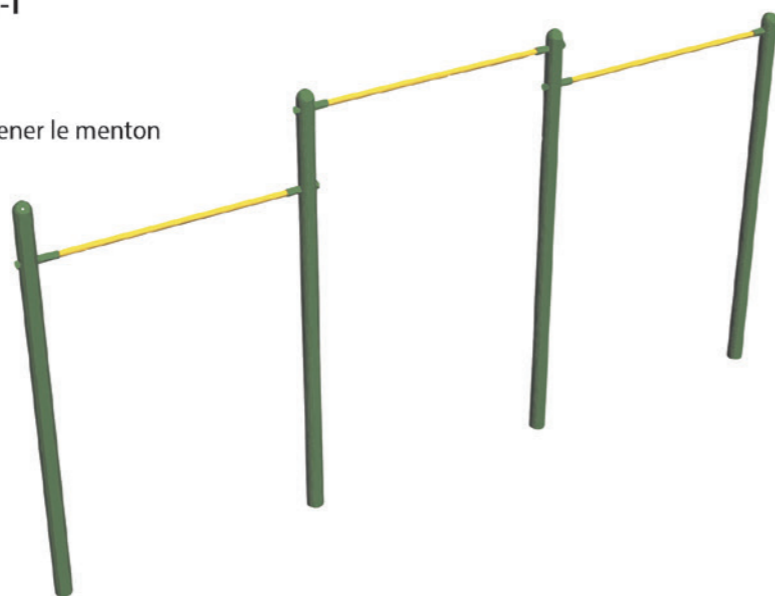

Body Barres Parallèles Ref. APB-T

Utilisation

En équilibre sur les bras, garder le buste fixe et lever les genoux jusqu'à avoir les cuisses à l'horizontale.
En tenant les barres, effectuer des mouvements de flexion/extension des bras en maintenant les genoux pliés et sans toucher le sol.

Les barres parallèles peuvent aussi être utilisées comme appui en restant au sol pour des exercices d'étirements.

Favorise

- Le renforcement des épaules et des bras.
- Le gainage des abdominaux.
- Un travail complet du corps en variant vos exercices.

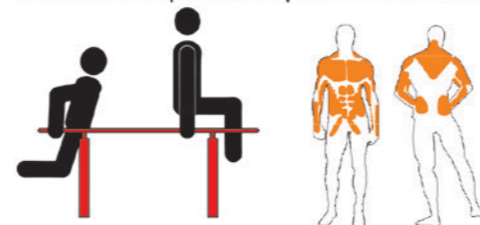

norme EN 16630



GAMME BODYXTREME

Body Espalier Ref. ESP

Utilisation

Saisir une barre en s'adossant contre l'espalier.
Contracter les abdominaux et ramener les genoux vers la poitrine en expirant.

Favorise

- Le renforcement des abdominaux et obliques.
- L'étirement et le renforcement des épaules

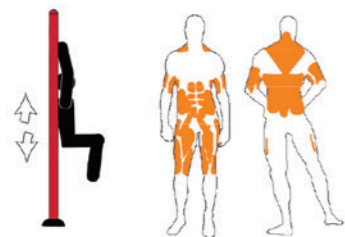

norme EN 16630



GAMME BODYXTREME

Body Double Arceaux Ref. ADA

Utilisation

Se servir des barres comme appui pour effectuer des pompes ou des dips.

Favorise

- Le renforcement des muscles du haut du corps.



norme EN 16630

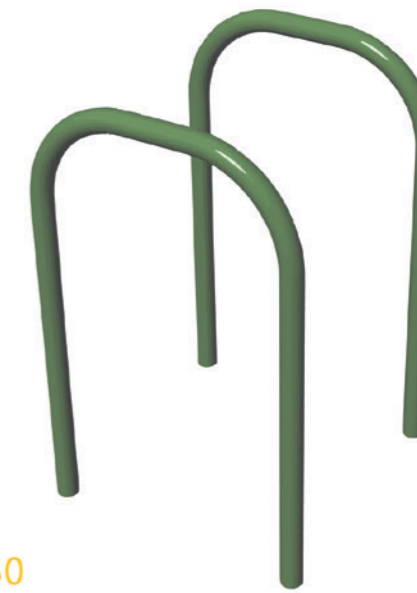

Body Barres Arçons Ref. ABA

Utilisation

Effectuer des pompes en tenant les barres de même hauteur.
L'appareil peut être utilisé pour des dips.

Favorise

- Le renforcement des muscles du haut du corps



norme EN 16630

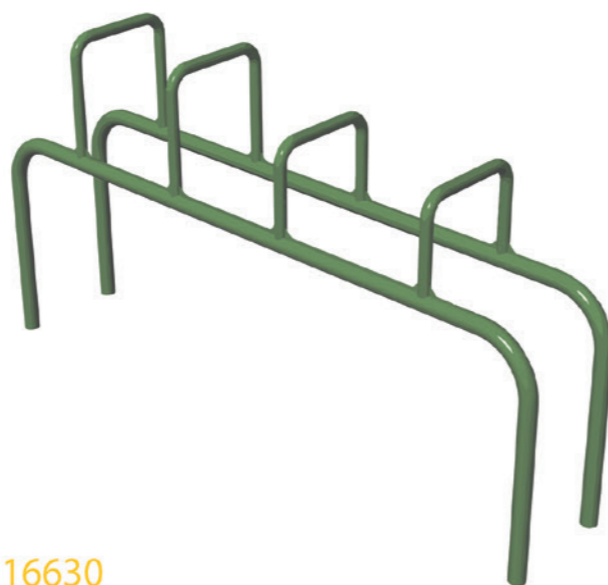

Body Barres Parallèles Ref. APBA-T

Utilisation

En équilibre sur les bras, garder le buste fixe et lever les genoux jusqu'à avoir les cuisses à l'horizontale.

En tenant les barres, effectuer des mouvements de flexion/extension des bras en maintenant les genoux pliés et sans toucher le sol.

Les barres parallèles peuvent aussi être utilisées comme appui en restant au sol pour des exercices d'étirements.

Favorise

- Le renforcement des épaules et des bras.
- Le gainage des abdominaux.
- Un travail complet du corps en variant vos exercices.

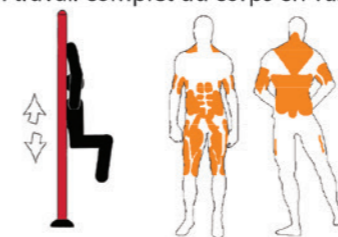

norme EN 16630



GAMME BODYXTREME

Body Barres Parallèles Ref. APBA

Utilisation

En équilibre sur les bras, garder le buste fixe et lever les genoux jusqu'à avoir les cuisses à l'horizontale.

En tenant les barres, effectuer des mouvements de flexion/extension des bras en maintenant les genoux pliés et sans toucher le sol.

Les barres parallèles peuvent aussi être utilisées comme appui en restant au sol pour des exercices d'étirements.

Favorise

- Le renforcement des épaules et des bras.
- Le gainage des abdominaux.
- Un travail complet du corps en variant vos exercices.

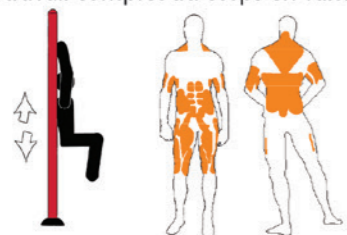

norme EN 16630

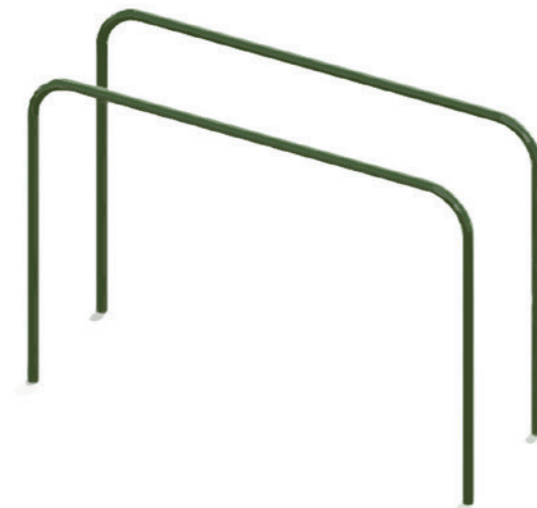

GAMME BODYXTREME

Body Anneaux Ref. ANN

Utilisation

Saisir les anneaux, se suspendre par les bras et ramener le menton au niveau des mains pour effectuer des tractions.

Favorise

- Le renforcement des membres supérieurs, des épaules et des pectoraux.
- Le travail des muscles abdominaux.

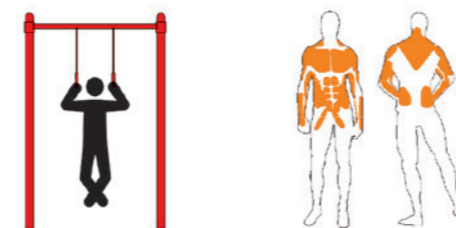

norme EN 16630



Body Barre de Pompes Ref. ABP

Utilisation

Se servir de la barre comme appui pour effectuer des pompes.

Favorise

- Le renforcement des muscles des bras, des épaules et des pectoraux.



norme EN 16630

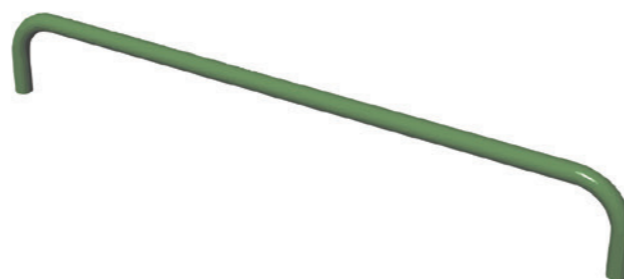

Body Echelle Ref. ECH

Utilisation

Suspendu par les bras, avancer vers l'avant ou l'arrière.

En tenant les barres de l'échelle ou les barres latérales, effectuer des tractions des bras.

Favorise

- Le renforcement des épaules et des bras.
- Un travail complet du corps en variant vos exercices.

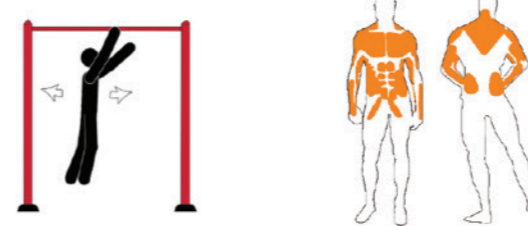

norme EN 16630



GAMME BODYXTREME

Body Echelle Ref. ECH-O

Utilisation

Suspendu par les bras, avancer vers l'avant ou l'arrière.
En tenant les barres de l'échelle ou les barres latérales, effectuer des tractions des bras.

Favorise

- Le renforcement des épaules et des bras.
- Un travail complet du corps en variant vos exercices.

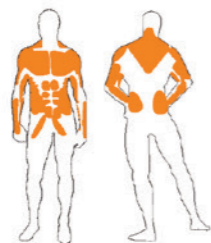
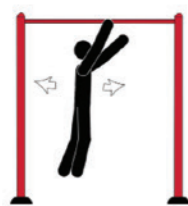

norme EN 16630

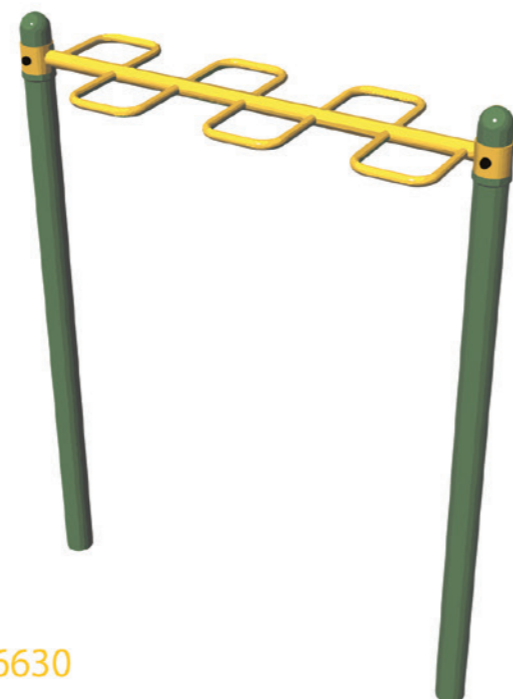

GAMME BODY PARCOURS SANTE

Body Abdos double Ref. AABPD-P

Utilisation

EX1 Descendre le buste en inspirant et remonter en expirant.
EX2 Utiliser l'appareil comme appui pour faire des pompes.

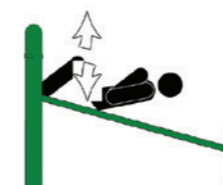

recommandation FDS52-903



GAMME BODY PARCOURS SANTE

Body Abdos Ref. AABP-P

Ref. AABP-P

Utilisation

EX1 Descendre le buste en inspirant et remonter en expirant.
EX2 Utiliser l'appareil comme appui pour faire des pompes.

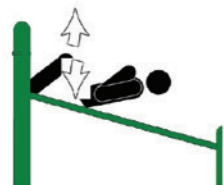

recommandation FDS52-903



Body Barres Fixes Ref. ABFS-P

Utilisation

Tenir les barres et se suspendre par les bras. Exercer une traction des bras en expirant pour ramener le menton au niveau des poignées.

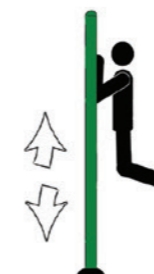

recommandation FDS52-903



GAMME BODY PARCOURS SANTE

Body Barres Fixes Ref. ABFD-P

Utilisation

Tenir les barres et se suspendre par les bras. Exercer une traction des bras en expirant pour ramener le menton au niveau des poignées.

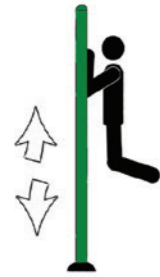

recommandation FDS52-903

GAMME BODY PARCOURS SANTE

Body Echelle Ref. ECH-P

Utilisation

Avancer vers l'avant, suspendu par les bras et en tenant les barres de l'échelle.



recommandation FDS52-903

Body Barres Fixes Ref. ABFT-P

Utilisation

Tenir les barres et se suspendre par les bras. Exercer une traction des bras en expirant pour ramener le menton au niveau des poignées.

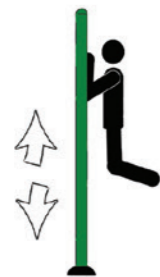

recommandation FDS52-903

Body Echelle double Ref. ECHD-P

Utilisation

Avancer vers l'avant, suspendu par les bras et en tenant les barres de l'échelle.



recommandation FDS52-903



GAMME BODY PARCOURS SANTE

Body Echelle double Ref. ECHI-P

Utilisation

Avancer vers l'avant, suspendu par les bras et en tenant les barres de l'échelle.



recommandation FDS52-903

GAMME BODY PARCOURS SANTE

Body Passage à ramper Ref. APAR-P

Utilisation

Franchir les barres en passant par dessous

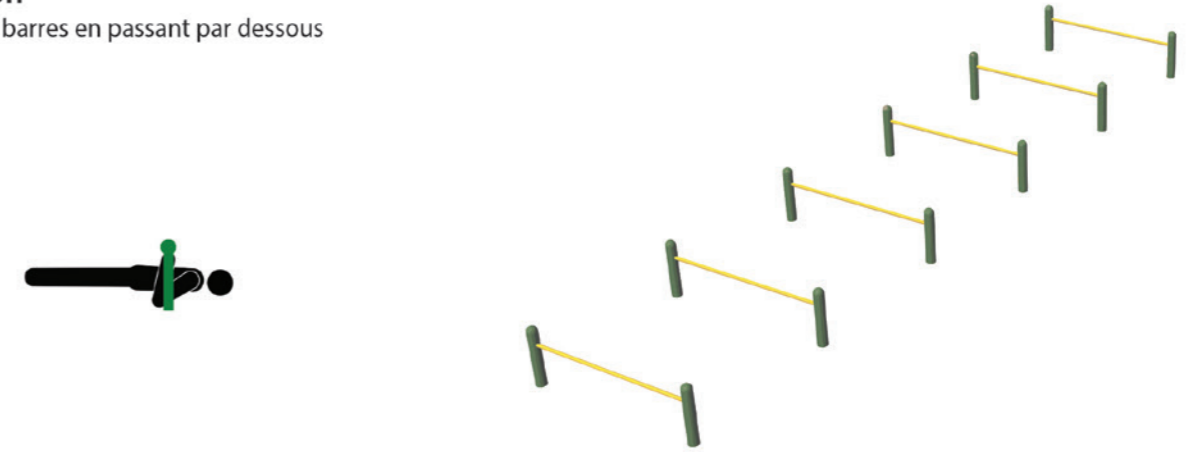

recommandation FDS52-903

Body Poutre d'équilibre Ref. APDE-P

Utilisation

Traverser la poutre en marchant

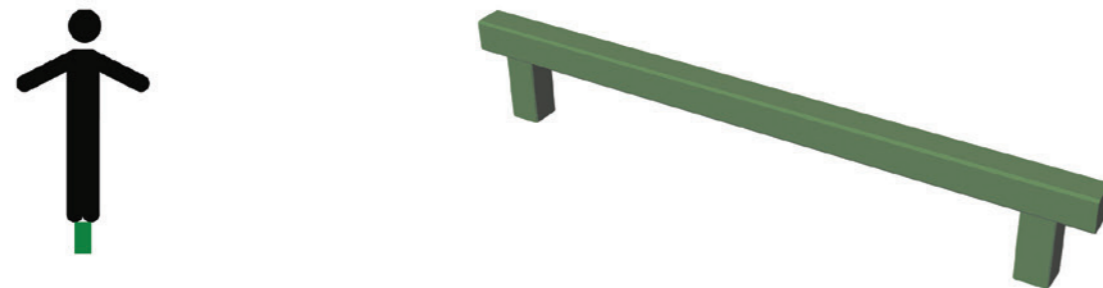

recommandation FDS52-903

Body Pas japonais Ref. APJAP-P

Utilisation

Sauter de plot en plot d'une jambe sur l'autre

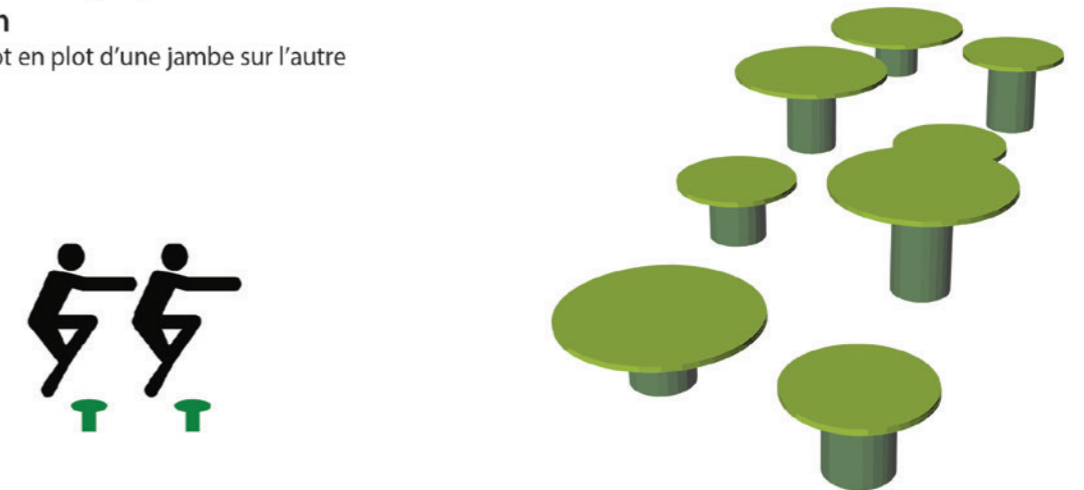

recommandation FDS52-903



GAMME BODY PARCOURS SANTE

Body Saut de puce Ref. ASDP-P

Utilisation
Sauter à pieds joints par dessus chaque barre

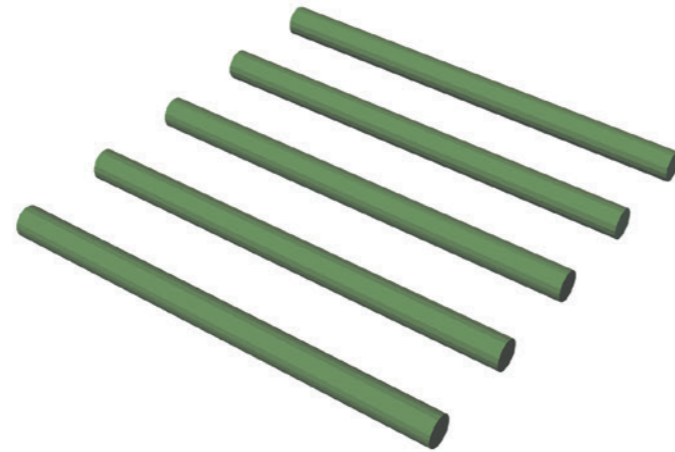

recommandation FDS52-903

GAMME BODY PARCOURS SANTE

Body Espalier Ref. ESP-P

Utilisation
Saisir une barre en s'adossant contre l'espalier.
Contracter les abdominaux et ramener les genoux vers la poitrine en expirant.



recommandation FDS52-903

Body Mur d'escalade Ref. AMDE-P

Utilisation
Grimper par les prises, descendre par les prises



recommandation FDS52-903

Body Espalier double Ref. ESPD

Utilisation
Saisir une barre en s'adossant contre l'espalier.
Contracter les abdominaux et ramener les genoux vers la poitrine en expirant.



recommandation FDS52-903



GAMME BODY PARCOURS SANTE

Body Pumper

Ref. APUMP-P

Utilisation

EX1 Descendre le buste en inspirant et remonter en expirant.

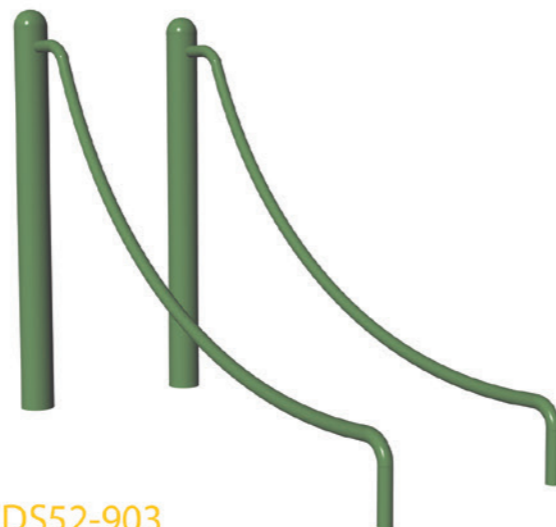

recommandation FDS52-903

GAMME BODY PARCOURS SANTE

Body Saute mouton

Ref. ASMO-P

Utilisation

Sauter mains jointes par-dessus le plot jambes écartées

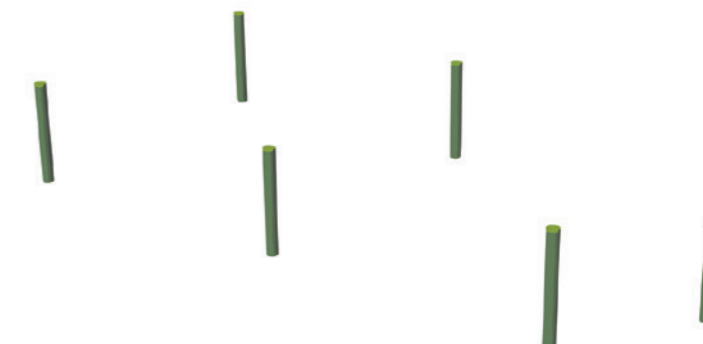

recommandation FDS52-903

Body Triples barres basses

Ref. ATBB-P

Utilisation

Ex1 Etirement : Poser le talon sur la barre, pied et jambe dans le même axe puis s'étirer.

Ex 2 Pompes ou gainage : Poser les mains bras tendus sur la barre, reculer les pieds pour aligner le corps, rester en position ou monter et descendre en fléchissant les bras

Ex 3 Dips : Corps tourné à la barre, en position chaise avec les mains posées sur une barre monter et descendre en fléchissant les bras

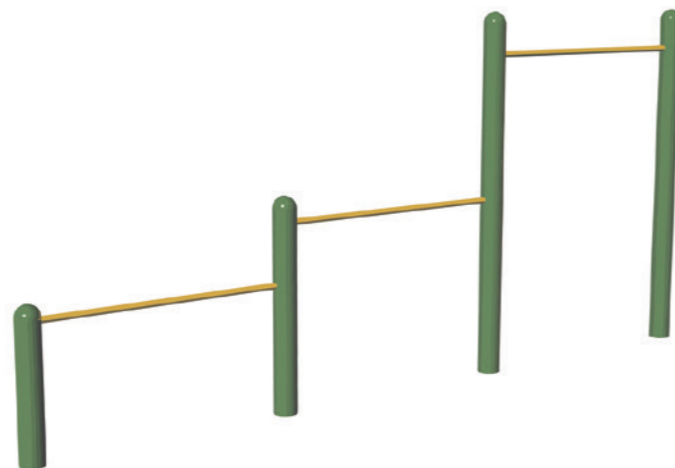

recommandation FDS52-903

Body Steppers

Ref. ASTEP-P

Utilisation

Avancer de plot en plot ou poser le talon sur un stepper, pied et jambe dans le même axe afin d'étirer les muscles

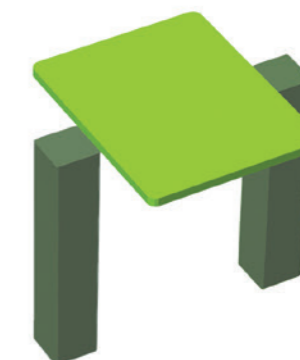

recommandation FDS52-903



GAMME BODY PARCOURS SANTE

Body Steppers Ref. ASTEPT-P

Utilisation

Avancer de plot en plot ou poser le talon sur un stepper, pied et jambe dans le même axe afin d'étirer les muscles

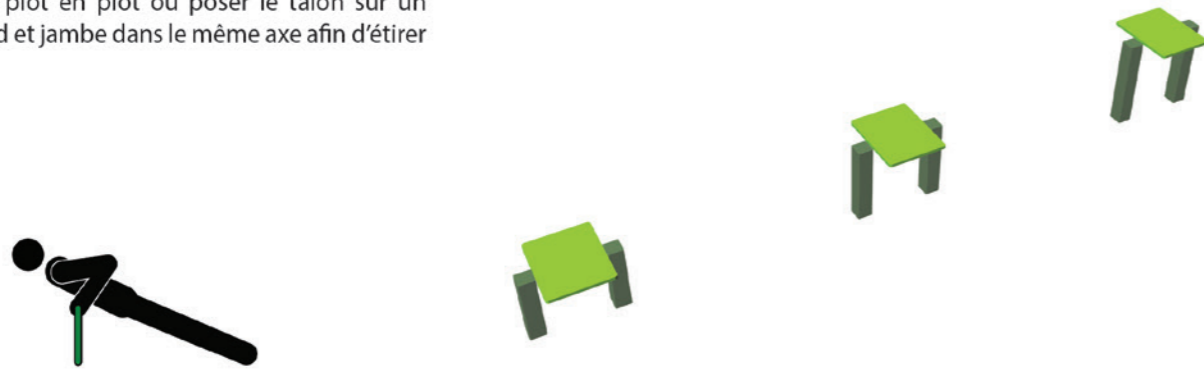

recommandation FDS52-903

GAMME BODY PARCOURS SANTE

Body Saut de haie Ref. AMH-P

Utilisation

Franchir les haies en prenant appui sur ses pieds

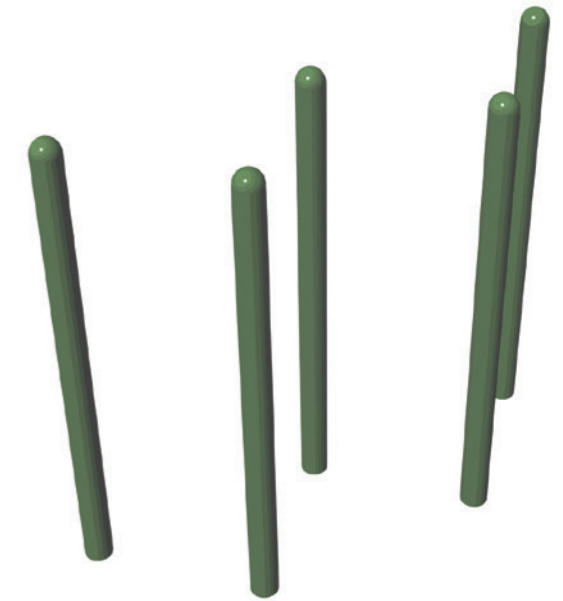

recommandation FDS52-903

Body Saut de haie Ref. AMH-P

Utilisation

Franchir les haies en prenant appui sur ses pieds

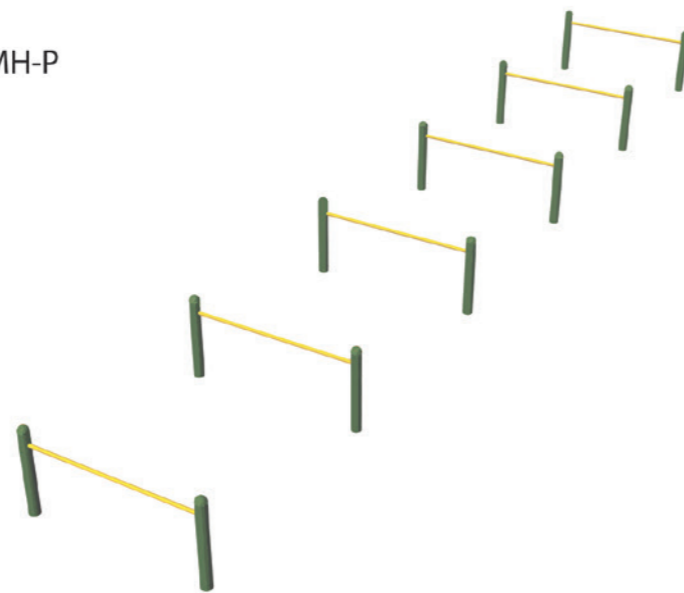

recommandation FDS52-903



GAMME BODY SILVER

BODY BALANCE Ref ABL

L'utilisateur s'installe sur la plateforme en s'aidant des barres de maintien pour travailler ses appuis

Cet appareil permet de développer le sens de l'équilibre ainsi que l'assouplissement des articulations du bas de corps



GAMME BODY SILVER

BODY CHEMIN SUSPENDU Ref ACU

L'utilisateur doit marcher en traversant l'appareil

Cet appareil permet de développer le sens de l'équilibre

Les 3 panneaux suspendus sont déplaçables

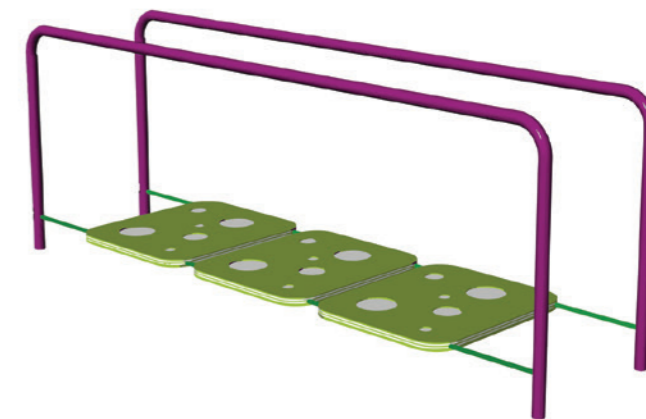

BODY ECHELLE INVERSEE Ref AEI

L'utilisateur doit marcher en enjambant les barreaux

Cet appareil permet de développer la capacité à enjamber et renforcer les articulations

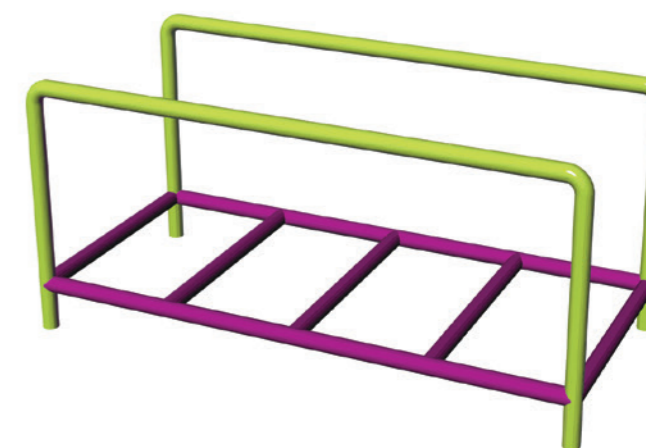

GAMME BODY SILVER

BODY MORPION Ref AMO

L'utilisateur doit créer une ligne ou diagonale avec trois symboles identiques

Cet appareil permet de prendre en main un élément puis de le tourner. Il assure le travail de reconnaissance et l'anticipation intellectuelle. Il développe les fonctions cognitives (mémoire, réflexion) associé à un travail ludique

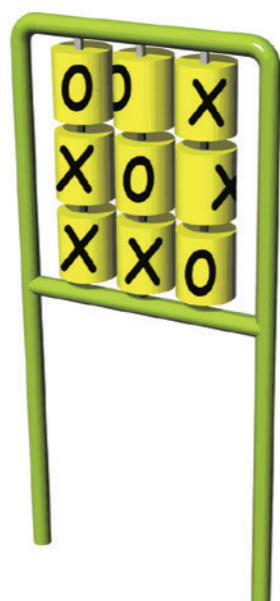

GAMME BODY SILVER

BODY MARCHES Ref AMA

L'utilisateur doit traverser en enjambant les marches

Cet appareil permet de travailler son équilibre, développer la capacité à enjamber et à travailler le système cardio vasculaire, Il renforce la confiance en soi



BODY MULTI FEET Ref AMF

L'utilisateur doit s'asseoir et effectuer des mouvements avec ses pieds

Cet appareil permet de garder la souplesse du bas du corps essentiellement au niveau des chevilles

Il contribue au bon entretien physique



BODY CHEMIN FUNEMBULE Ref ACF

L'utilisateur doit traverser le pont en gardant l'équilibre

Cet appareil permet de travailler l'équilibre et d'améliorer la confiance en soi, fait travailler le déplacement par pas latéral

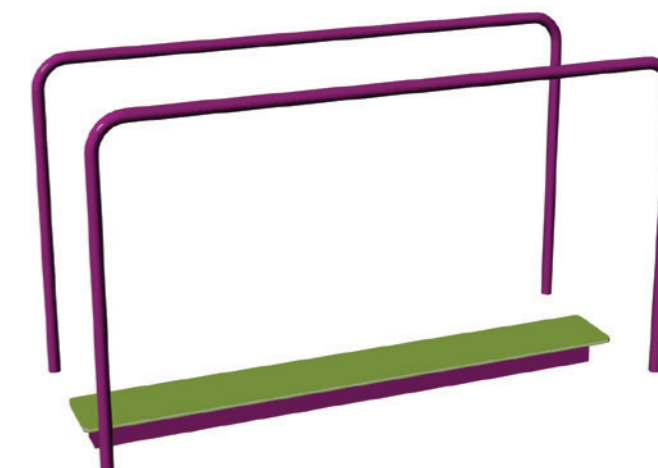

GAMME BODY SILVER

BODY STATION SENIOR Ref ASS

Cette station est conçue pour pouvoir accueillir plusieurs personnes à pratiquer du sport en toute convivialité

Cette station permet de travailler tous les membres du corps par alternance

L'effet de groupe renforce le lien social



GAMME BODY SILVER

BODY CIRCUIT SENIOR Ref ACSS

Cette station est conçue pour pouvoir accueillir plusieurs personnes à pratiquer du sport en toute convivialité

Cette station permet de travailler tous les membres du corps par alternance

L'effet de groupe renforce le lien social

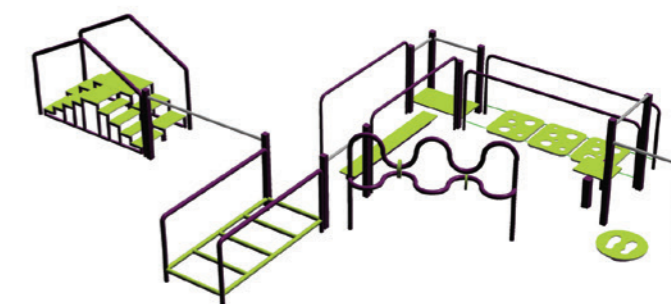

BODY PEDALIER Ref APL



GAMME MULTISPORTS

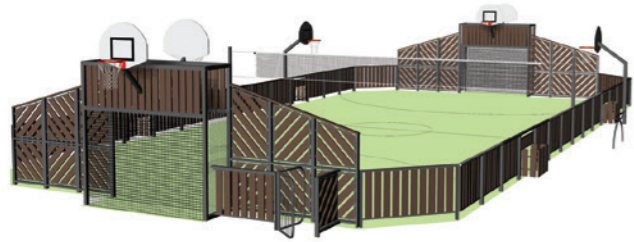



18 ZA L'Anjounière - 86370 VIVONNE
Tél : 05 49 43 56 24
info@loisirs-amenagements.fr
www.loisirs-amenagements.fr